

# GRAPHITE

- PL** URZĄDZENIE WIELOFUNKCYJNE AKUMULATOROWE
- EN** CORDLESS MULTI TOOL
- DE** KABELLOSES MULTIFUNKTIONS-AKKUGERÄT
- RU** МНОГОФУНКЦИОНАЛЬНЫЙ АККУМУЛЯТОРНЫЙ ИНСТРУМЕНТ
- UA** ПРИСТРІЙ БАГАТОФУНКЦІЙНИЙ АКУМУЛЯТОРНИЙ
- HU** AKKUS MULTIFUNKCIÓS BERENDEZÉS
- RO** DISPOZITIV MULTIFUNCȚIONAL CU ACUMULATOR
- CZ** MULTIFUNKČNÍ AKUMULÁTOROVÉ ZAŘÍZENÍ
- SK** AKUMULÁTOROVÉ MULTIFUNKČNÉ ZARIADENIE
- SL** VEČFUNKCIJSKA BATERIJSKA NAPRAVA
- LT** DAUGIAFUNKCINIS ĮRANKIS, AKUMULIATORINIS
- LV** AKUMULATORA DAUDZFUNKCIONĀLĀ IERĪCE
- EE** MULTIFUNKTSIONAALNE AKU-TÖÖRIIST
- BG** МНОГОФУНКЦИОНАЛНО АККУМУЛАТОРНО УСТРОЙСТВО
- HR** VIŠENAMJENSKI AKUMULATORSKI UREĐAJ
- SR** VIŠENAMENSKOG AKUMULATORSKOG UREĐAJA
- GR** ΠΟΛΥΛΕΙΤΟΥΡΓΙΚΟ ΕΠΑΝΑΦΟΡΤΙΖΟΜΕΝΟ ΕΡΓΑΛΕΙΟ
- ES** DISPOSITIVO MULTIFUNCIÓN A BATERÍA
- IT** DISPOSITIVO MULTIFUNZIONE A BATTERIE
- NL** MULTIFUNCTIONEEL ACCUTOESTEL
- FR** OUTIL MULTIFONCTION SANS FIL

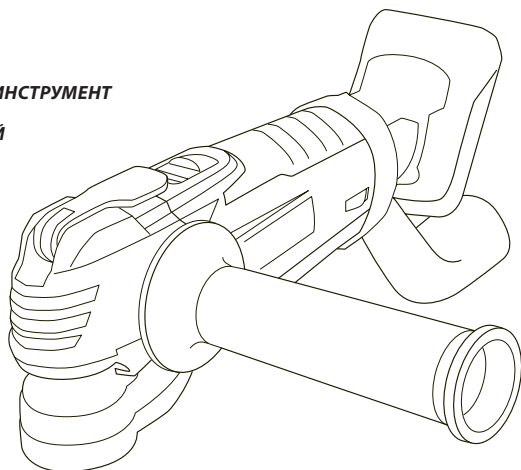

**10\***  
**LAT**  
**DOSTĘPNOŚCI**  
**CZĘŚCI ZAMIENNYCH**

Sprawdź dostępność  
części zamiennych  
do tego produktu

skanując kod QR  
lub wchodząc na  
[gtxservice.pl](http://gtxservice.pl)



**58G013**





<b>PL</b>	<b>INSTRUKCJA OBSŁUGI</b> . . . . .	<b>6</b>
<b>EN</b>	<b>INSTRUCTION MANUAL</b> . . . . .	<b>12</b>
<b>DE</b>	<b>BETRIEBSANLEITUNG</b> . . . . .	<b>16</b>
<b>RU</b>	<b>РУКОВОДСТВО ПО ЭКСПЛУАТАЦИИ</b> . . . . .	<b>20</b>
<b>UA</b>	<b>ІНСТРУКЦІЯ З ЕКСПЛУАТАЦІЇ</b> . . . . .	<b>25</b>
<b>HU</b>	<b>HASZNÁLATI UTASÍTÁS</b> . . . . .	<b>30</b>
<b>RO</b>	<b>INSTRUCTIUNI DE DESERVIRE</b> . . . . .	<b>35</b>
<b>CZ</b>	<b>INSTRUKCE K OBSLUZE</b> . . . . .	<b>39</b>
<b>SK</b>	<b>NÁVOD NA OBSLUHU</b> . . . . .	<b>44</b>
<b>SL</b>	<b>NAVODILA ZA UPORABO</b> . . . . .	<b>48</b>
<b>LT</b>	<b>APĖTARNAVIMO INSTRUKCIJA</b> . . . . .	<b>52</b>
<b>LV</b>	<b>LIETOŠANAS INSTRUKCIJA</b> . . . . .	<b>57</b>
<b>EE</b>	<b>KASUTUSJUHEND</b> . . . . .	<b>61</b>
<b>BG</b>	<b>ИНСТРУКЦИЯ ЗА ОБСЛУЖВАНЕ</b> . . . . .	<b>65</b>
<b>HR</b>	<b>UPUTE ZA UPOTREBU</b> . . . . .	<b>70</b>
<b>SR</b>	<b>UPUTSTVO ZA UPOTREBU</b> . . . . .	<b>75</b>
<b>GR</b>	<b>ΟΔΗΓΙΕΣ ΧΡΗΣΗΣ</b> . . . . .	<b>79</b>
<b>ES</b>	<b>INSTRUCCIONES DE USO</b> . . . . .	<b>84</b>
<b>IT</b>	<b>MANUALE PER L'USO</b> . . . . .	<b>89</b>
<b>NL</b>	<b>GEBRUIKSAANWIJZING</b> . . . . .	<b>94</b>
<b>FR</b>	<b>MANUEL D'INSTRUCTION</b> . . . . .	<b>98</b>

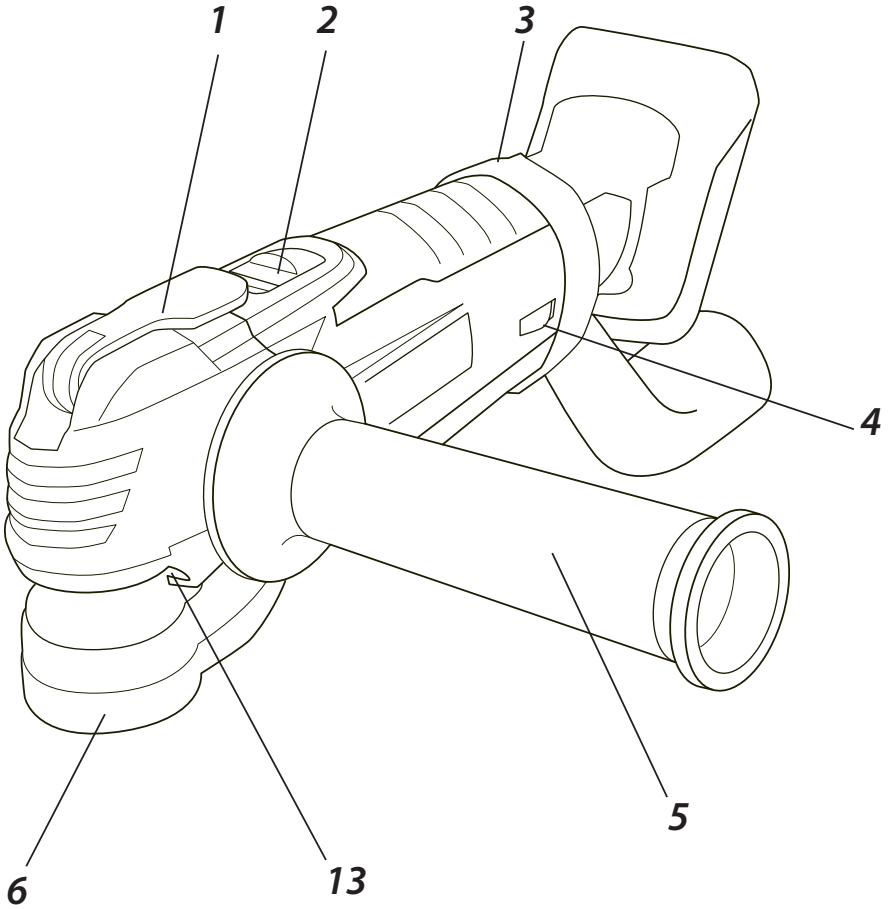

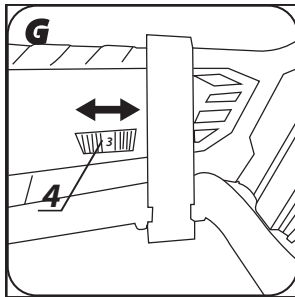
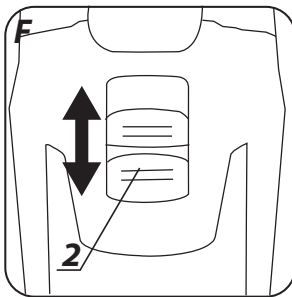
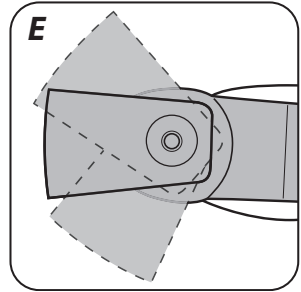
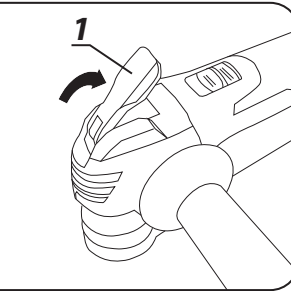
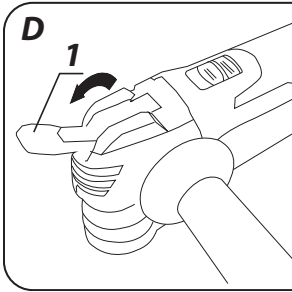
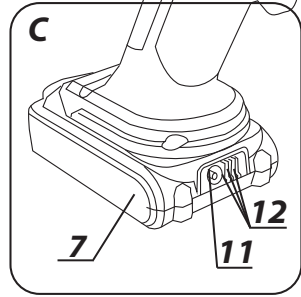
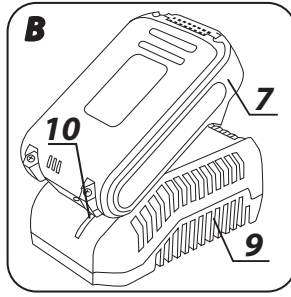
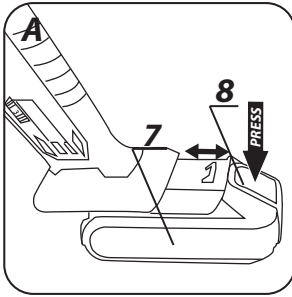

## **PL** INSTRUKCJA ORYGINALNA (OBSŁUGI)

### URZĄDZENIE WIELOFUNKCYJNE AKUMULATOROWE 58G013

UWAGA: PRZED PRZYSTĄPIENIEM DO UŻYTKOWANIA URZĄDZENIA NALEŻY UWAGAĆ PRZECZYTAĆ NINIJSZĄ INSTRUKCJĘ I ZACHOWAĆ JĄ DO DALSZEGO WYKORZYSTANIA.

#### **SZCZEGÓLWE PRZEPISY BEZPIECZEŃSTWA**

##### **SZCZEGÓLWE ZASADY BEZPIECZEŃSTWA (URZĄDZENIE WIELOFUNKCYJNE AKUMULATOROWE)**

- W czasie pracy należy dłońmi zamkniętą pewnie trzymać urządzenie.
- Przed włączeniem urządzenia należy upewnić się czy narzędzie nie dotyka do materiału, który ma być obrabiany.
- Przed przecinaniem podłogi, ściany lub innej powierzchni należy upewnić się, czy w zasięgu cięcia nie znajdują się przewody elektryczne, gazowe. Przecięcie przewodu pod napięciem może spowodować porażenie prądem a uszkodzenie przewodu gazowego może doprowadzić do wybuchu.
- Nie wolno dotykać części urządzenia, które są w ruchu.
- Nie wolno odkładać urządzenia przed jego całkowitym zatrzymaniem.
- Przed włączeniem urządzenia, uchwycić je pewnie w dłoni.
- Nie należy dotykać brzeszczotu i obrabianego materiału tuż po zakończeniu pracy, elementy te mogą być silnie rozgrzane i mogą spowodować oparzenie.
- W celu wymiany brzeszczotu lub papieru ściernego, należy uprzednio wyłączyć urządzenie włącznikiem i odczekać, aż narzędzie przestanie pracować, następnie należy odłączyć akumulator.
- Przed rozpoczęciem pracy należy sprawdzić czy pod materiałem obrabianym jest dostateczna przestrzeń, chroniąca przed uszkodzeniem brzeszczotem stołu, podłogi.
- Należy stosować maskę przeciwpyłową. Pył powstający podczas pracy, jest szkodliwy dla zdrowia.
- W pomieszczeniu w którym za pomocą urządzenia usuwana jest farba zawierająca związki ołowiu, nie wolno spożywać posiłków, pić, palić nie powinny również przebywać osoby trzecie. Kontakt lub wdychanie pyłów zawierających związki ołowiu może zagrażać zdrowiu.
- Do urządzenia przed szlifowaniem, należy podłączyć instalację odciągającą pył.
- Urządzenie nie jest przystosowane do pracy na mokro.
- W przypadku stwierdzenia nietypowego zachowania urządzenia, dymienia, wydawania dziwnych odgłosów należy natychmiast wyłączyć urządzenie i wyjąć akumulator.
- W celu zapewnienia właściwego chłodzenia urządzenia w czasie pracy, otwory wentylacyjne w obudowie nie powinny być zasłaniane

##### **WSKAZÓWKI BEZPIECZEŃSTWA DOTYCZĄCE AKUMULATORA**

- W przypadku uszkodzenia i niewłaściwego użytkowania akumulatora może dojść do wydzielania się gazów. Należy wywietrzyć pomieszczenie, w razie dolegliwości skonsultować się z lekarzem. Gazy mogą uszkodzić drogi oddechowe.
- W przypadku niewłaściwych warunków eksploatacji może nastąpić wyciek elektrolitu z baterii; należy unikać z nim kontaktu. Jeśli przypadkowo dojdzie do kontaktu, elektrolit należy spłukać obficie wodą. W przypadku kontaktu z oczami dodatkowo skonsultować się z lekarzem. Wyciekły elektrolit może spowodować podrażnienie oczu lub oparzenia.

- Nie otwierać akumulatora – istnieje niebezpieczeństwo zwarcia.
- Nie używać akumulatora elektronarzędzia w czasie deszczu.
- Akumulator należy zawsze utrzymywać z dala od źródła ciepła. Nie wolno pozostawiać go na dłuższy czas w środowisku, w którym panuje wysoka temperatura (w miejscach nasłonecznionych, w pobliżu grzejników lub gdziekolwiek tam, gdzie temperatura przekracza 50°C).

##### **WSKAZÓWKI BEZPIECZEŃSTWA DOTYCZĄCE ŁADOWARKI AKUMULATORA**

- Niniejszy sprzęt nie jest przeznaczony do użytkowania przez osoby (w tym dzieci) o ograniczonej zdolności fizycznej, czuciowej lub psychicznej, lub osoby nie mające doświadczenia lub znajomości sprzętu, chyba, że odbywa się to pod nadzorem lub zgodnie z instrukcją użytkowania sprzętu, przekazanej przez osoby odpowiadające za bezpieczeństwo.
- Należy zwracać uwagę na dzieci, aby nie bawiły się sprzętem.
- Ładowarki nie wolno wystawiać na działanie wilgoci lub wody. Przedostanie się wody do ładowarki zwiększa ryzyko porażenia. Ładowarkę można stosować tylko wewnątrz suchych pomieszczeń.
- Przed przystąpieniem do jakichkolwiek czynności obsługowych lub czyszczenia ładowarki należy odłączyć ją od zasilania z sieci.
- Nie korzystać z ładowarki umieszczonej na łatwopalnym podłożu (np. papier, tekstylia) ani w sąsiedztwie łatwopalnych substancji. Ze względu na wzrost temperatury ładowarki podczas procesu ładowania istnieje niebezpieczeństwo pożaru.
- Każdorazowo przed użyciem należy sprawdzić stan ładowarki, przewodu i wtyku. W przypadku stwierdzenia uszkodzeń – nie należy używać ładowarki. Nie wolno podejmować prób rozbierania ładowarki. Wszelkie naprawy trzeba powierzać autoryzowanemu warsztatowi serwisowemu. Niewłaściwie przeprowadzony montaż ładowarki grozi porażeniem elektrycznym lub pożarem.
- Dzieci i niepełnosprawne fizycznie, emocjonalnie lub psychicznie osoby oraz inne osoby, których doświadczenie lub wiedza nie jest niewystarczająca aby obsługiwać ładowarkę przy zachowaniu wszelkich zasad bezpieczeństwa, nie powinny obsługiwać ładowarki bez nadzoru osoby odpowiedzialnej. W przeciwnym wypadku istnieje niebezpieczeństwo, iż urządzenie zostanie niewłaściwie obsługiwane w następstwie czego może dojść do obrażeń.
- Gdy ładowarka nie jest użytkowana należy odłączyć ją od sieci elektrycznej.

##### **UWAGA! Urządzenie służy do pracy wewnątrz pomieszczeń.**

Mimo zastosowania konstrukcji bezpiecznej z samego założenia, stosowania środków zabezpieczających i dodatkowych środków ochronnych, zawsze istnieje ryzyko szczerpkowe doznania urazów podczas pracy.

Akumulatory Li-Ion mogą wyciec, zapalić się lub wybuchnąć, jeśli zostaną nagrzane do wysokiej temperatur lub zwarte. Nie należy ich przechowywać w samochodzie podczas upalnych i słonecznych dni. Nie należy otwierać akumulatora. Akumulatory Li-Ion zawierają elektroniczne urządzenia zabezpieczające, które, jeśli zostaną uszkodzone, mogą spowodować, że akumulator zapali się lub wybuchnie.

## Objaśnienie zastosowanych piktogramów



1. UWAGA! Zachowaj szczególne środki ostrożności.
2. Przeczytaj instrukcję obsługi, przestrzegaj ostrzeżeń i warunków bezpieczeństwa w niej zawartych!
3. Używaj środki ochrony osobistej (gogle ochronne, ochronniki słuchu).
4. Używaj maski przeciwpyłowej!
5. Używaj rękawic ochronnych.
6. Nie dopuszczać dzieci do narzędzia.
7. Używaj odzieży ochronnej.
8. Chroni urządzenie przed wilgocią.
9. Wyjmij akumulator z urządzenia przed przystąpieniem do czynności związanych z regulacją, lub czyszczeniem.
10. Urządzenie przeznaczone do pracy wewnątrz pomieszczeń.
11. Maksymalna dopuszczalna temperatura ogniw 45°C.
12. Nie wrzucać ogniw do ognia.
13. Recykling.
14. Druga klasa ochronności ładowarki.
15. Nie wrzucaj ogniw do wody.

## BUDOWA I PRZEZNACZENIE

Urządzenie wielofunkcyjne jest ręcznym elektronarzędziem zasilanym z akumulatora. Napęd stanowi silnik komutatorowy prądu stałego z magnesami trwałymi, którego prędkość obrotowa zamieniona została na ruch oscylacyjny. Możliwość użycia różnych narzędzi roboczych pozwala na dostosowanie ich do wykonania różnego rodzaju prac. Tego typu elektronarzędzie jest szeroko stosowane do: pilowania i przecinania drewna, materiałów drewnopochodnych, tworzyw sztucznych, metali nieżelaznych oraz elementów mocujących (np. gwoździ, śrub itp.) przy zastosowaniu odpowiednich narzędzi roboczych.

Można wykorzystywać je również do obróbki miękkich płytek ceramicznych, szlifowania oraz skrobania na sucho niewielkich powierzchni. Zaletą urządzenia jest możliwość obróbki w/w materiałów w miejscach trudnodostępnych lub w pobliżu krawędzi.

Obszary jego użytkowania to wykonawstwo drobnych prac modelarskich, ślusarskich, stolarskich oraz wszelkich prac z zakresu samodzielnej działalności amatorskiej (majsterkowanie).



Nie wolno używać elektronarzędzia niezgodnie z jego przeznaczeniem. Elektronarzędzie należy stosować wyłącznie z oryginalnym osprzętem.

## OPIS STRON GRAFICZNYCH

Poniższa numeracja odnosi się do elementów urządzenia przedstawionych na stronach graficznych niniejszej instrukcji.

1. Dźwignia do szybkiego montażu narzędzi roboczych
2. Włącznik
3. Klamra
4. Pokrętko regulacji prędkości obrotowej
5. Rękojeść dodatkowa
6. Nakładka odprowadzania pyłu
7. Akumulator
8. Przycisk mocowania akumulatora
9. Ładowarka
10. Diody LED
11. Przycisk sygnalizacji stanu naładowania akumulatora
12. Sygnalizacja stanu naładowania akumulatora (diody LED).
13. Oświetlenie

\* Mogą występować różnice między rysunkiem a wyrobem.

## OPIS UŻYTYCH ZNAKÓW GRAFICZNYCH



UWAGA



OSTRZEŻENIE



MONTAŻ/USTAWIENIA



INFORMACJA

## WYPOSAŻENIE I AKCESORIA

1. Kończyci robocze - 1 szt.

## PRZYGOTOWANIE DO PRACY

### WYJMOWANIE / WKŁADANIE AKUMULATORA

- Naciśnąc przycisk mocowania akumulatora (8) i wysunąć akumulator (7) (rys. A).
- Włożyć naładowany akumulator (7) do uchwytu w rękojeści, aż do słyszalnego zaskoczenia przycisku mocowania akumulatora (8).

### ŁADOWANIE AKUMULATORA

Urządzenie jest dostarczone z akumulatorem częściowo naładowanym. Ładowanie akumulatora należy przeprowadzać w warunkach, gdy temperatura otoczenia wynosi 4°C - 40°C. Akumulator nowy lub taki, który przez dłuższy czas nie był użytkowany, osiągnie pełną zdolność do zasilania po około 3 - 5 cyklach ładowania i rozładowania.

- Wyjąć akumulator (7) z urządzenia (rys. A).
- Włączyć ładowarkę (9) do gniazda sieci (230 V AC).
- Wsunąć akumulator (7) do ładowarki (9) (rys. B). Sprawdzić czy akumulator jest właściwie osadzony (wsunięty do końca).



Po włączeniu ładowarki do gniazda sieci (230 V AC) zaświeci się zielona dioda (10) na ładowarce, która sygnalizuje podłączenie napięcia.

Po umieszczeniu akumulatora (7) w ładowarce (9) zaświeci się czerwona dioda (10) na ładowarce, która sygnalizuje że trwa proces ładowania akumulatora.

Równocześnie świecą pulsacyjnie zielone diody stanu naładowania akumulatora (12) w różnym układzie (patrz opis poniżej).

- **Świecenie pulsacyjne wszystkich diod** - sygnalizuje wyczerpanie akumulatora i konieczność jego naładowania.

- **Świecenie pulsacyjne 2 diod** - sygnalizuje częściowe rozładowanie.
- **Świecenie pulsacyjne 1 diody** - sygnalizuje wysoki poziom naładowania akumulatora.



Po naładowaniu akumulatora dioda (10) na ładowarce świeci na zielono, a wszystkie diody stanu naładowania akumulatora (12) świecą światłem ciągłym. Po pewnym czasie (ok. 15s) diody stanu naładowania akumulatora (12) gasną.



Akumulator nie powinien być ładowany dłużej niż 8 godzin. Przekroczenie tego czasu może spowodować uszkodzenie ogniw akumulatora. Ładowarka nie wyłączy się automatycznie, po całkowitym naładowaniu akumulatora. Zielona dioda na ładowarce będzie się świecić nadal. Diody stanu naładowania akumulatora gasną po pewnym czasie. Odłączyć zasilanie przed wyjęciem akumulatora z gniazda ładowarki. Unikać kolejno po sobie następujących krótkich ładowań. Nie należy poddawać akumulatorów doładowywaniu po krótkim użytkowaniu urządzenia. Znaczny spadek czasu między koniecznymi ładowaniami świadczy o tym, że akumulator jest zużyty i powinien zostać wymieniony.



W procesie ładowania akumulatory nagrzewają się. Nie podejmować pracy tuż po ładowaniu - odczekać do osiągnięcia przez akumulator temperatury pokojowej. Uchroni to przed uszkodzeniem akumulatora.

#### SYGNALIZACJA STANU NAŁADOWANIA AKUMULATORA



Akumulator jest wyposażony w sygnalizację stanu naładowania akumulatora (3 diody LED) (12). Aby sprawdzić stan naładowania akumulatora należy wcisnąć przycisk sygnalizacji stanu naładowania akumulatora (11) (rys. C). Świecenie wszystkich diod sygnalizuje wysoki poziom naładowania akumulatora. Świecenie 2 diod sygnalizuje częściowe rozładowanie. Świecenie tylko 1 diody oznacza wyczerpanie akumulatora i konieczność jego naładowania.

#### INSTALOWANIE RĘKOJEŚCI DODATKOWEJ



Ze względów bezpieczeństwa podczas posługiwania się elektronarzędziem zawsze należy stosować rękojeść dodatkową.



Rękojeść dodatkową (5) instaluje się w jednym z otworów na głowicy urządzenia. Zaleca się stosowanie elektronarzędzia z rękojeścią dodatkową. Jeśli trzyma się urządzenie podczas pracy oburącz (używając również rękojeści dodatkowej) zapewnia się większą kontrolę nad siłami odrzutu lub momentem odwodzącym podczas rozruchu, co zmniejsza ryzyko doznania urazu podczas odrzutu.

#### WYBÓR NARZĘDZIA ROBOCZEGO



Do urządzenia wielofunkcyjnego akumulatorowego pasują narzędzia robocze o uniwersalnym systemie mocowania typu otwartego (z 9 otworami). Otwory rozmieszczone są co 30° na okręgu o promieniu 10 mm, średnica otworów 2 mm (niektóre otwory mogą być również w formie otwartego wycięcia).



W poniższej tabeli pokazane zostały przykładowe narzędzia robocze.

	Nazwa	Rodzaj materiału	Przeznaczenie	Przykład
	Brzeszczot do drewna HCS	Metal (np. gwóźdź, śruby, mniejsze profile), metale niezalazne.	Drobniejsze cięcia rozdzielające i wgłębne.	Skracanie wąskich profili, przecinanie elementów mocujących np. klamer.
	Tarcza półokrągła do drewna HCS	Drewno, materiały drewnopochodne, tworzywa sztuczne.	Cięcia rozdzielające i wgłębne w narożnikach i miejscach trudno dostępnych, w pobliżu powierzchni.	Wgłębne cięcia wgłębne w drewnie litej np. pod kratkę wentylacyjną.

	Brzeszczot do drewna HCS	Drewno, materiały drewnopochodne, tworzywa sztuczne.	Cięcia rozdzielające i wgłębne w narożnikach i miejscach trudno dostępnych, w pobliżu powierzchni.	Wycięcia w płytach meblowych, skracanie listew podłogowych, cięcia wgłębne przy pasowaniu paneli podłogowych.
	Tarcza półokrągła z nasypem wolframowym	Fugi cementowe, miękkie płytki ceramiczne, twarde tworzywa sztuczne i inne materiały.	Przycinanie i odcinanie blisko krawędzi, w narożnikach lub w miejscach trudno dostępnych.	Usuwanie fug, wywieranie otworów w płytkach ceramicznych lub tworzywach sztucznych.
	Stopa szlifująca Delta	Drewno, materiały drewnopochodne, materiały abrazyjne.	Szlifowanie w miejscach trudno dostępnych i narożnikach na twardym podłożu.	Usuwanie zaprawy lub kleju do płytek ceramicznych, szlifowanie drewna litego, polerowanie.
	Skrobak sztywny	Wykładziny, podłogi, płytki ceramiczne.	Skrobanie na twardym podłożu miękkich materiałów.	Usuwanie resztek zaprawy, kleju do wykładzin lub płytek ceramicznych.

#### MOCOWANIE NARZĘDZI ROBOCZYCH



• Odciągnąć dźwignię do szybkiego montażu narzędzi roboczych (1) do przodu (rys. D).

• Wsunąć narzędzie robocze pomiędzy obie podkładki uchwytu narzędziowego tak, aby otwory trafiły na kołki górnej podkładki.

• Aby umożliwić pracę w pozycji najbardziej dogodnej i bezpiecznej dla obsługującego, narzędzia robocze można umieścić w uchwycie narzędziowym w dowolnej pozycji pod warunkiem, że trafią na kołki górnej podkładki (rys. E).

• Narzędzie robocze powinno być nałożone w ten sposób, aby wygięciem skierowane było do dołu.

• Zamocować narzędzie robocze w wybranej pozycji opuszczając dźwignię do szybkiego montażu narzędzi roboczych (1) (rys. D).



• Sprawdzić poprawność zamocowania narzędzia roboczego. Niewłaściwie lub niedokładnie zamontowane narzędzia robocze mogą się podczas pracy obsunąć i spowodować zagrożenie dla osoby obsługującej.

#### ODPROWADZANIE PYŁU



Pyły niektórych materiałów jak: powłoki malarskie z zawartością ołowiu, niektóre gatunki drewna np. dębiny lub buczyny czy materiały zawierające azbest mogą stanowić zagrożenie dla zdrowia. Dlatego też, zaleca się stosowanie zewnętrznych systemów odprowadzania pyłu, dobrą wentylację stanowiska pracy i używanie maski przeciwpyłowej z pochłaniaczem.



Urządzenie wyposażone jest w nakładkę do odprowadzania pyłu, którą należy podłączyć do zewnętrznego systemu odciągania pyłu np. odkurzacza dostosowanego do rodzaju pyłu.

#### DEMONTAŻ NAKŁADKI DO ODPROWADZANIA PYŁU



• Wyjąć ewentualnie już zamontowane narzędzie robocze.



• Rozpiąć klamrę (3) i zdjąć nakładkę odprowadzania pyłu (6).

Montaż nakładki odprowadzania pyłu (6) przebiega w odwrotnej kolejności do jej demontażu.

#### PRACA / USTAWIENIA



Przed użyciem elektronarzędzia należy skontrolować stan narzędzi roboczych. Nie używać wyszczerbionych, pękniętych lub w inny sposób uszkodzonych narzędzi. Zużyte narzędzia robocze należy przed użyciem natychmiast wymienić na nowe. Po zakończeniu pracy zawsze trzeba wyłączyć urządzenie i odczekać, aż narzędzie robocze całkowicie się zatrzyma. Dopiero wtedy można urządzenie odłożyć. Nie należy wyhamowywać będącego w ruchu narzędzia roboczego dociskając go do obrabianego materiału.



## WŁĄCZANIE / WYŁĄCZANIE



**Podczas uruchamiania i pracy urządzenia należy trzymać obiema rękami.**

**Włączanie** - przesunąć włącznik (2) do przodu w poz. I.

**Wyłączanie** - przesunąć włącznik (2) do tyłu w poz. O (rys. F).



Każdorazowe wciśnięcie przycisku włącznika (2) powoduje świecenie 2 diod (LED) (13) umieszczonych po obu stronach głowicy oświetlających miejsce pracy.

## REGULACJA PRĘDKOŚCI OBROTOWEJ



W dolnej części rękojeści zasadniczej znajduje się pokrętko regulacji prędkości obrotowej (4) (rys. G). Zakres regulacji wynosi od 1 do 6. Prędkość obrotową można zmieniać w zależności od potrzeb użytkownika.



Uważać, aby nie przesłonić otworów w obudowie służących do wentylacji silnika urządzenia.

## ZASADA DZIAŁANIA



Dzięki częstotliwości oscylacji 5000-20000/min pod kątem 3° elektronarzędzie umożliwia precyzyjną pracę w niewielkich przestrzeniach i naróżach.

## PIŁOWANIE / PRZECINANIE



Należy stosować jedynie nieuszkodzone w dobrym stanie technicznym narzędzia robocze. Przed przystąpieniem do piłowania lub przecinania drewna, płyty wiórowych, materiałów drewnopochodnych itp. należy sprawdzić, czy nie zawierają one ciał obcych, takich jak gwoździe, śruby itp. Usunąć ciała obce lub użyć właściwego brzeszczotu do ich usunięcia. Cięć wgłębnych można dokonywać tylko w miękkich materiałach jak drewno, płyty gipsowe lub podobne. Przecinanie płytek ceramicznych powoduje szybsze zużycie narzędzia roboczego.

## OBSŁUGA I KONSERWACJA



Przed przystąpieniem do jakichkolwiek czynności związanych z instalowaniem, regulacją, naprawą lub obsługą należy wyjąć akumulator z urządzenia.

## KONSERWACJA I PRZECHOWYWANIE



- Zaleca się czyszczenie urządzenia bezpośrednio po każdorazowym użyciu.
- Do czyszczenia nie należy stosować wody lub innych cieczy.
- Urządzenie należy czyścić za pomocą suchego kawałka tkaniny lub przedmuchać sprężonym powietrzem o niskim ciśnieniu.
- Nie używać żadnych środków czyszczących ani rozpuszczalników, gdyż mogą one uszkodzić części wykonane z tworzywa sztucznego.
- Regularnie należy czyścić szczeliny wentylacyjne w obudowie silnika, aby nie dopuścić do przegrzania urządzenia.
- W przypadku występowania nadmiernego iskrzenia na komutatorze zlecić sprawdzenie stanu szczotek węglowych silnika osobie wykwalifikowanej.
- Urządzenie zawsze należy przechowywać w miejscu suchym, niedostępnym dla dzieci.
- Urządzenie należy przechowywać z wyjętym akumulatorem.



Wszelkiego rodzaju usterki powinny być usuwane przez autoryzowany serwis producenta.

## PARAMETRY TECHNICZNE

### DANE ZNAMIONOWE

Urządzenie wielofunkcyjne akumulatorowe 58G013	
Parametr	Wartość
Napięcie zasilania	18 V DC
Liczba oscylacji na biegu jałowym	5000-20000 min <sup>-1</sup>

Kąt oscylacji	3°
System mocowania narzędzi roboczych	beznarzędziowy
Klasa ochronności	III
Masa	1,8 kg
Rok produkcji	2020
58G013 oznacza zarówno typ oraz określenie maszyny	

Akumulator systemu Graphite Energy+		
Parametr	Wartość	
Akumulator	58G001	58G004
Napięcie akumulatora	18 V DC	18 V DC
Typ akumulatora	Li-Ion	Li-Ion
Pojemność akumulatora	2000 mAh	4000 mAh
Zakres temperatury otoczenia	4°C – 40°C	4°C – 40°C
Czas ładowania ładowarką 58G002	1 h	2 h
Masa	0,400 kg	0,650 kg
Rok produkcji	2020	2020

Ładowarka systemu Graphite Energy+	
Parametr	Wartość
Typ ładowarki	58G002
Napięcie zasilania	230 V AC
Częstotliwość zasilania	50 Hz
Napięcie ładowania	22 V DC
Max. prąd ładowania	2300 mA
Zakres temperatury otoczenia	4°C – 40°C
Czas ładowania akumulatora 58G001	1 h
Czas ładowania akumulatora 58G004	2 h
Klasa ochronności	II
Masa	0,300 kg
Rok produkcji	2020

### DANE DOTYCZĄCE HAŁASU I DRGAŃ

Poziom ciśnienia akustycznego (szlifowanie)	$L_{p_A} = 90,8 \text{ dB(A)}$ $K = 3 \text{ dB(A)}$
Poziom ciśnienia akustycznego (piłowanie)	$L_{p_A} = 96,8 \text{ dB(A)}$ $K = 3 \text{ dB(A)}$
Poziom ciśnienia akustycznego (zdzieranie)	$L_{p_A} = 94,4 \text{ dB(A)}$ $K = 3 \text{ dB(A)}$
Poziom mocy akustycznej (szlifowanie)	$L_{w_A} = 101,8 \text{ dB(A)}$ $K = 3 \text{ dB(A)}$
Poziom mocy akustycznej (piłowanie)	$L_{w_A} = 107,8 \text{ dB(A)}$ $K = 3 \text{ dB(A)}$
Poziom mocy akustycznej (zdzieranie)	$L_{w_A} = 105,4 \text{ dB(A)}$ $K = 3 \text{ dB(A)}$
Wartość przyspieszeń drgań (szlifowanie – rękojeść główna)	$a_n = 8,813 \text{ m/s}^2$ $K = 1,5 \text{ m/s}^2$
Wartość przyspieszeń drgań (szlifowanie – rękojeść pomocnicza)	$a_n = 12,161 \text{ m/s}^2$ $K = 1,5 \text{ m/s}^2$

Wartość przyspieszeń drgań (piłowanie – rękojeść główna)	$a_h = 7,924 \text{ m/s}^2$ $K = 1,5 \text{ m/s}^2$
Wartość przyspieszeń drgań (piłowanie – rękojeść pomocnicza)	$a_h = 13,089 \text{ m/s}^2$ $K = 1,5 \text{ m/s}^2$
Wartość przyspieszeń drgań (zdzieranie – rękojeść główna)	$a_h = 11,925 \text{ m/s}^2$ $K = 1,5 \text{ m/s}^2$
Wartość przyspieszeń drgań (zdzieranie – rękojeść pomocnicza)	$a_h = 15,258 \text{ m/s}^2$ $K = 1,5 \text{ m/s}^2$



## Informacje na temat hałasu i wibracji

Poziom emitowanego hałasu przez urządzenie opisano poprzez: poziom emitowanego ciśnienia akustycznego  $L_{pA}$  oraz poziom mocy akustycznej  $L_{WA}$  (gdzie K oznacza niepewność pomiaru). Drgania emitowane przez urządzenie opisano poprzez wartość przyspieszeń drgań  $a_h$  (gdzie K oznacza niepewność pomiaru).

Podane w niniejszej instrukcji: poziom emitowanego ciśnienia akustycznego  $L_{pA}$ , poziom mocy akustycznej  $L_{WA}$  oraz wartość przyspieszeń drgań  $a_h$  zostały zmierzone zgodnie z normą EN 60745-1. Podany poziom drgań  $a_h$  może zostać użyty do porównywania urządzeń oraz do wstępnej oceny ekspozycji na drgania.

Podany poziom drgań jest reprezentatywny jedynie dla podstawowych zastosowań urządzenia. Jeżeli urządzenie zostanie użyte do innych zastosowań lub z innymi narzędziami roboczymi, poziom drgań może ulec zmianie. Na wyższy poziom drgań będzie wpływać niewystarczająca czy zbyt rzadka konserwacja urządzenia. Podane powyżej przyczyny mogą spowodować zwiększenie ekspozycji na drgania podczas całego okresu pracy.

**Aby dokładnie oszacować ekspozycję na drgania, należy zgłębnieć okresy kiedy urządzenie jest wyłączone lub kiedy jest włączone ale nie jest używane do pracy. Po dokładnym oszacowaniu wszystkich czynników łączna ekspozycja na drgania może okazać się znacznie niższa.**

W celu ochrony użytkownika przed skutkami drgań należy wprowadzić dodatkowe środki bezpieczeństwa, takie jak: cykliczna konserwacja urządzenia i narzędzi roboczych, zabezpieczenie odpowiedniej temperatury rąk oraz właściwa organizacja pracy.

## OCHRONA ŚRODOWISKA

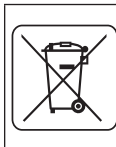

Produktów zasilanych elektrycznie nie należy wyrzucać wraz z domowymi odpadkami, lecz oddać je do utylizacji w odpowiednich zakładach. Informacji na temat utylizacji udzieli sprzedawca produktu lub miejscowe władze. Zużyty sprzęt elektryczny i elektroniczny zawiera substancje niebezpieczne dla środowiska naturalnego. Sprzęt nie poddany recyklingowi stanowi potencjalne zagrożenie dla środowiska i zdrowia ludzi.



Akumulatorów / baterii nie należy wrzucać do odpadów domowych, nie wolno ich wrzucać do ognia lub do wody. Uszkodzone lub zużyte akumulatory należy poddawać prawidłowemu recyklingowi zgodnie z aktualną dyrektywą dotyczącą utylizacji akumulatorów i baterii.

\* Zastrzega się prawo dokonywania zmian.

„Grupa Topex Spółka z ograniczoną odpowiedzialnością” Spółka komandytowa z siedzibą w Warszawie, ul. Pograniczna 2/4 (dalej „Grupa Topex”) informuje, iż wszelkie prawa autorskie do treści niniejszej instrukcji (dalej „Instrukcja”), w tym m.in. jej tekstu, zamieszczonych fotografii, schematów, rysunków, a także jej kompozycji, należą wyłącznie do Grupy Topex i podlegają ochronie prawnej zgodnie z ustawą z dnia 4 lutego 1994 roku, o prawie autorskim i prawach pokrewnych (tj. Dz. U. 2006 Nr 90 Poz 631 z późn. zm.). Kopiowanie, przetwarzanie, publikowanie, modyfikowanie w celach komercyjnych całości Instrukcji jak i poszczególnych jej elementów, bez zgody Grupy Topex wyrażonej na piśmie, jest surowo zabronione i może spowodować pociągnięcie do odpowiedzialności cywilnej i karnej.

## GWARANCJA I SERWIS



Warunki gwarancji oraz opis postępowania w przypadku reklamacji zawarte są w załączonej Karcie Gwarancyjnej.

Serwis Centralny  
GTX Service  
Ul. Pograniczna 2/4  
02-285 Warszawa

tel. +48 22 573 03 85  
fax. +48 22 573 03 83  
e-mail graphite@gtxservice.pl

Sieć Punktów Serwisowych do napraw gwarancyjnych i pogwarancyjnych dostępna na platformie internetowej **gtxservice.pl**

GRAPHITE zapewnia dostępność części zamiennych oraz materiałów eksploatacyjnych dla urządzeń i elektronarzędzi. Pełna oferta części i usług na **gtxservice.pl**.

Zeskanuj QR kod i wejdź na **gtxservice.pl**



# GTX SERVICE



## Deklaracja zgodności WE

/EC Declaration of Conformity//Megfelelőségi Nyilatkozat EK/  
/ES vyhlášení o zhode// Prohlášení o shodě ES/

PL EN HU SK CS

<b>Producent</b> /Manufacturer//Gyártó//Výrobca//Výrobce/	Grupa TopeX Sp. z o.o. Sp.k. ul. Pograniczna 2/4, 02-285 Warszawa
<b>Wyrób</b> /Product//Termék/ /Produkt//Produkt/	<b>Urządzenie wielofunkcyjne akumulatorowe</b> /Multifunction tool/ /Multifunkcion eszköz/ /Multifunkčný nástroj/ /Multifunkční akumulátorové zařízení/
<b>Model</b> /Model//Modell//Model//Model/	<b>58G013</b>
<b>Nazwa handlowa</b> /Commercial name//Kereskedelmi név/ /Obchodný názov//Obchodního názvu/	<b>GRAPHITE</b>
<b>Numer seryjny</b> /Serial number//Sorszám//Poradové číslo//Výrobního čísla/	00001 ÷ 99999

Opisany wyżej wyrób jest zgodny z następującymi dokumentami:

/The above listed product is in conformity with the following UE Directives://A fent jelzett termék megfelel az alábbi irányelveknek/  
/Vyššie popísaný výrobok je v zhode s nasledujúcimi dokumentmi://Výše popsaný výrobek splňuje následující dokumenty:/

Dyrektywa Maszynowa 2006/42/WE /Machinery Directive 2006/42/EC/ /2006/42/EK Gépék/ /Smernica Európskeho Parlamentu a Rady 2006/42/ES/ /Směrnice Evropského Parlamentu a Rady 2006/42/ES/	Dyrektywa o Kompatybilności Elektromagnetycznej 2014/30/UE /EMC Directive 2014/30/EU/ /2014/30/EU Elektromágneses összeférhetőség/ /EMC Smernica Európskeho Parlamentu a Rady 2014/30/EU/ /EMC Směrnice Evropského Parlamentu a Rady 2014/30/EU/
Dyrektywa RoHS 2011/65/UE zmieniona Dyrektywą 2015/863/UE /RoHS Directive 2011/65/EU as amended by Directive 2015/863/EU/ /A 2015/863/EU irányelvvel módosított 2011/65/EU RoHS irányelv/ /Smernica RoHS 2011/65/EÚ zmenená a doplnená 2015/863/EÚ/ /Směrnice RoHS 2011/65/EU pozměněná 2015/863/EU/	

oraz spełnia wymagania norm:

/and fulfils requirements of the following Standards://valamint megfelel az alábbi szabványoknak://a splnía požiadavky://a splňuje požadavky norm/

EN 62841-1:2015; EN 62841-2-4:2015;  
EN 55014-1:2006+A1:2009+A2:2011; EN 55014-2:2015;  
EN 62321-2:2014; EN 62321-3-1:2014; EN 62321-4:2014; EN 62321-5:2014; EN 62321-6:2015; EN 62321:2009

Deklaracja ta odnosi się wyłącznie do maszyny w stanie, w jakim została wprowadzona do obrotu i nie obejmuje części składowych dodanych przez użytkownika końcowego lub przeprowadzonych przez niego późniejszych działań. /This declaration relates exclusively to the machinery in the state in which it was placed on the market, and excludes components which are added and/or operations carried out subsequently by the final user.//Ez a nyilatkozat a gépnek kizárólag arra az állapotára vonatkozik, amelyben forgalomba hozták, és kizár minden olyan alkatrészt, amelyet hozzáadnak, és/vagy olyan műveletet, amit a végső felhasználó ezt követően végez rajta.//Toto vyhlášení sa vzťahuje výlučne na strojové zariadenie v stave, v akom sa uvádza na trh, a nezahrňa pridané komponenty a/alebo činnosti vykonávané následne koncovým používateľom.//Toto prohlášení se vztahuje výlučně na strojní zařízení ve stavu, v jakém bylo uvedeno na trh, a nevztahuje se na součásti, které byly následně přidány konečným uživatelem, nebo následně provedené zásahy konečného uživatele./

Nazwisko i adres osoby mającej miejsce zamieszkania lub siedzibę w UE upoważnionej do przygotowania dokumentacji technicznej:  
/Name and address of the person who established in the Community and authorized to compile the technical file://A műszaki dokumentáció összeállítására felhatalmazott, a közösség területén lakóhellyel vagy székhellyel rendelkező személy neve és címe://Meno a adresa osoby alebo bydliska v EÚ poverená zostavením technickej dokumentácie://Jméno a adresu osoby pověřené sestavením technické dokumentace, přičemž tato osoba musí být usazena ve Společenství/

Podpisano w imieniu:  
/Signed for and on behalf of/  
/A tanúsítványt a következő nevében és megbízásából írták alá/  
/Podpisané v mene/  
/Podepsáno jménem/  
Grupa TopeX Sp. z o.o. Sp.k.  
ul. Pograniczna 2/4  
02-285 Warszawa

Paweł Kowalski  
Pełnomocnik ds. jakości firmy GRUPA TOPEX  
/GRUPA TOPEX Quality Agent/  
/A GRUPA TOPEX Minőségügyi meghatalmazott képviselője/  
/Splnomocnenec Kvalita TOPEX GROUP/  
/Zástupce Kvalitu TOPEX GROUP/  
Warszawa, 2020-06-19



## TRANSLATION OF THE ORIGINAL INSTRUCTIONS

### CORDLESS MULTI TOOL 58G013

CAUTION: BEFORE USING THE POWER TOOL READ THIS MANUAL CAREFULLY AND KEEP IT FOR FUTURE REFERENCE.

#### DETAILED SAFETY REGULATIONS

##### DETAIL SAFETY RULES (CORDLESS MULTI TOOL)

- During operation hold the tool firmly in closed hand.
- Before switching the tool on make sure it does not touch processed material.
- Before cutting floor, wall or other surface make sure the cut area is free from gas or electric installation. Cutting a live wire may cause electric shock and cutting a gas pipe may cause explosion.
- Do not touch moving parts of the tool.
- Do not put the tool aside before it stops completely.
- Hold the tool firmly in your hand before switching it on.
- Do not touch blade and processed material just after the work has been finished, the pieces may be very hot and may cause burns.
- To replace blade or sanding paper, first switch the tool off with the switch and wait until it stops working, then disconnect the tool from mains socket.
- Prior to operation make sure that there is enough space under processed material to avoid table or floor damage with the blade.
- Use anti-dust mask. Dust produced during operation is harmful to health.
- Do not eat, drink or smoke in a room, where paint with lead compounds is removed with this tool. There should be no bystanders in the room. Contact with or inhalation of dusts with lead compounds may be harmful to health.
- Before sanding connect dust extraction system to the tool.
- The tool is not designed for wet operation.
- When you experience unusual behaviour of the tool, see smoke or hear strange noises, immediately switch off the tool and remove the battery.
- To ensure proper cooling during tool operation keep the ventilation holes unobstructed.

##### SAFETY INSTRUCTIONS FOR BATTERY

- In case of battery damage and improper use it may produce gas. Ventilate room and seek medical attention in case of medical symptoms. Gas can damage respiratory tract.
- Improper operation conditions may lead to battery electrolyte leak, avoid contact with the substance. In case of accidental contact, flush the electrolyte abundantly with water. In case of contact with eyes, additionally seek medical attention. Leaked electrolyte may cause eye irritation or burns.
- Do not disassemble the battery – there is a risk of short circuiting.
- Do not use power tool battery in rain.
- Always keep the battery away from sources of heat. Do not leave the battery for a long time in high temperature (in direct sunlight, in proximity of heaters and wherever the temperature exceeds 50°C).

##### SAFETY INSTRUCTIONS FOR BATTERY CHARGER

- This equipment is not intended for use by persons with restricted physical, sensory or mental capabilities (including children)

or persons who have no experience or are unfamiliar with the equipment, unless the use is supervised or carried out in accordance with equipment use instructions handed over by persons responsible for their safety.

- Pay attention to children so they don't play with the equipment.
- Do not expose the charger to humidity or water. Ingress of water into the charger increases risk of electric shock. Use the charger only in dry rooms.
- Disconnect the charger from power supply before starting any maintenance or cleaning.
- Do not use the charger when placed on flammable surface (e.g. paper, textiles) or in proximity of flammable substance. Greater charger temperature when charging increases risk of fire.
- Check condition of the charger, cable and plug before each use. Do not use the charger if any damage is found. Do not try to disassemble the charger. All repairs should be made at an authorized service workshop. Improper charger assembly may cause electric shock or fire.
- Children or persons who are physically, emotionally or mentally disabled and other persons, whose experience or knowledge is insufficient to use the charger while following all safety rules should not use the charger without supervision of person responsible for their safety. Otherwise there is a risk of improper use and injuries in consequence.
- When the charger is not in use, it should be disconnected from the mains network.

**CAUTION! This device is designed to operate indoors.**

The design is assumed to be safe, protection measures and additional safety systems are used, nevertheless there is always a small risk of injuries at work.

Li-Ion batteries may leak, set on fire or explode when heated to high temperature or short-circuited. Do not store the batteries in a car in hot and sunny days. Do not open the battery. Li-Ion batteries contain electronic protection devices that, if damaged, may cause fire or explosion of the battery.

##### Explanation of used symbols



1. CAUTION! Use precaution measures.
2. Read instruction manual, observe warnings and safety conditions therein!

- Use personal protection equipment (protective goggles, earmuff protectors).
- Use dust mask!
- Use protective gloves.
- Keep the tool away from children.
- Use protective clothes.
- Protect the tool from moisture.
- Remove the battery from the device before starting any adjustments or cleaning related tasks.
- This device is designed to operate indoors.
- Maximum permissible cell temperature 45°C.
- Do not throw cells into fire.
- Recycling.
- Charger protection class 2.
- Do not throw cells into water.

## CONSTRUCTION AND USE

The multi tool is a hand held battery-powered tool. The drive consists of DC commutator motor with permanent magnets, whose rotational movement is transformed to oscillations. Various working tools available for the tool allow for use in various types of tasks. This type of power tool is widely used for: cutting and sawing wood, wood-based materials, plastics, non-ferrous metals and joining parts (nails, bolts etc.), all using proper working tools.

It can also be used to process soft ceramic tiles, grinding and dry scraping small surfaces. Possibility of processing abovementioned materials in hard to reach areas and close to edges is a great advantage of the tool.

Range of use covers the following tasks: small model making, locksmith, woodworking and any work from the scope of individual, amateur activities (tinkering).



**Use the power tool in accordance with the manufacturer's instructions only. Use the power tool only with original equipment.**

## DESCRIPTION OF DRAWING PAGES

Below enumeration refers to the device elements depicted on the drawing pages of this manual.

- Lever for quick working tool installation
- Switch
- Clamp
- Wheel for rotational speed control
- Additional handle
- Dust extraction add-on
- Battery
- Battery lock button
- Charger
- LED diodes
- Button for battery level indication
- Battery level indicator (LED)
- Illumination

\* Differences may appear between the product and drawing.

## MEANING OF SYMBOLS



CAUTION



WARNING



ASSEMBLY / SETTINGS



INFORMATION

## EQUIPMENT AND ACCESSORIES

- Working attachment - 1 pce

## PREPARATION FOR OPERATION

### REMOVING AND INSERTING THE BATTERY



- Push the battery lock button (8) and slide out the battery (7) (fig. A).
- Insert charged battery (7) into the handle holder, you should hear when the battery lock button (8) snaps.

### BATTERY CHARGING



The device is supplied with partially charged battery. The battery should be charged in ambient temperature between 4°C and 40°C. New battery, or one that has not been used for a long time, will reach full efficiency after approximately 3 to 5 charge/discharge cycles.



- Remove the battery (7) from the device (fig. A).
- Connect the charger (9) to mains socket (230 V AC).
- Slide the battery (7) into the charger (9) (fig. B). Ensure the battery is properly fitted (pushed to the end).



When the charger is connected to a mains socket (230 V AC), the green diode (10) on the charger turns on to indicate connected supply.

When the battery (7) is placed in the charger (9), the red diode (10) on the charger turns on to indicate that the charging is in progress.

At the same time green diodes (12) of the battery level indication are flashing in different configurations, see description below.

- All diodes are flashing** – the battery is empty and requires charging.
- 2 diodes are flashing** – the battery is partially discharged.
- 1 diode is flashing** – the battery level is high.



Once the battery is charged, the diode (10) on the charger lights green, and all battery level diodes (12) light continuously. After some time (approx. 15 s) the battery level indication diodes (12) turn off.



**Do not charge the battery for more than 8 hours. Exceeding this time limit may cause damage to battery cells. The charger does not turn off automatically when the battery is full. Green diode on the charger will remain on. Battery level indication diodes turn off after some time. Disconnect power supply before removing the battery from the charger socket. Avoid consecutive short chargings. Do not charge the battery after short use of the tool. Significant decrease of the period between chargings indicates the battery is worn out and should be replaced.**



**Batteries heat up when charging. Do not operate just after charging – wait for the battery to cool down to room temperature. It will prevent battery damage.**

### BATTERY LEVEL INDICATION



The battery is equipped with signalisation of the battery level (3 LED diodes) (12). To check battery level status, press the button for battery level indication (11) (fig. C). When all diodes are lit, the battery level is high. When 2 diodes are on, the battery is partially discharged. When only one diode is lit, the battery is discharged and must be recharged.

### INSTALLATION OF ADDITIONAL HANDLE



**Due to safety reasons always use additional handle when operating the power tool.**



**Additional handle (5) can be installed in one of the holes on the tool head. We recommend using the power tool with the additional handle. When you hold the tool with your both hands during operation (using also the additional handle) you can have greater control over the kick back forces and counter torque on start up. This reduces risk of injuries at kick back.**







## SELECTION OF WORKING TOOL



With this cordless multi tool you can use working tools compatible with universal, open attachment system (with 9 holes). Holes, 2 mm in diameter, are located around 10 mm radius circle every 30° (some holes can also form an open cut out).



Below table presents examples of various working tools.

	Name	Type of material	Intended use	Example
	HSS blade for metal	Metal (e.g. nails, bolts, small sections), non-ferrous metals	Small dividing and plunge cutting.	Cutting narrow sections short, cutting joining elements, e.g. clamps.
	Half-round HCS wheel for wood	Wood, wood-based materials, plastics	Dividing and plunge cutting in corners and hard to reach areas, near surfaces.	Narrow plunge cuts in solid wood, e.g. for air grates.
	HCS blade for wood	Wood, wood-based materials, plastics	Dividing and plunge cutting in corners and hard to reach areas, near surfaces.	Cut outs in furniture boards, cutting cover bases short, plunge cutting for fitting floor panels.
	Half-round wheel with tungsten grit	Cement joints, soft ceramic tiles, hard plastics and other materials.	Cutting short and cutting off close to edges, in corners and hardly accessible places.	Removal of joint, cutting holes in ceramic tiles and plastics.
	Delta sanding pad	Wood, wood-based materials, abrasive materials.	Sanding in hard to reach areas and in corners on a hard substrate.	Removal of mortar and glue for ceramic tiles, sanding solid wood, polishing.
	Stiff scraper	Linings, floors, ceramic tiles.	Scraping soft materials on a hard substrate.	Removal of mortar residues, glue for lining or ceramic tiles.

## INSTALLATION OF WORKING TOOLS



- Pull the lever for quick working tool installation (1) forward (fig. D).
- Slide working tool between two plates of the tool holder, make sure the holes are matched with pins of the upper washer.
- In order to allow operation in the position that is most comfortable and safe for the operator, you can set up the working tool in the tool holder in a position of your choice, provided that the upper plate pins are matched with the holes (fig. E).
- Working tool should be installed with bend pointing down.
- Lower the lever for quick tool installation (1) to install the working tool in selected position (fig. D).



Check that the tool is installed properly. Improperly or inaccurately installed working tools can slip during operation and cause risk for the user.

## DUST EXTRACTION



Dust of some materials may be hazardous to health, like paint coatings with lead additives, some types of wood e.g. oak or beech or materials with asbestos. Therefore, we recommend use of external dust extraction systems, good workplace ventilation and use of dust-mask with particle filter.



The tool is equipped with dust extraction add-on, which should be connected to external dust extractor, e.g. vacuum cleaner designed for the type of produced dust.

## REMOVING THE DUST EXTRACTION ADD-ON

- Remove working tool if already installed.
- Disengage the clamp (3) and remove the dust extraction add-on (6).



Installation of the dust extraction add-on (6) is similar to deinstallation, only the sequence of actions is reversed.

## OPERATION / SETTINGS



Check condition of the working tools before using the power tool. Do not use tools with dents, cracks or other damages. Replace worn out tools with new ones before operation. When the work is finished, always turn the device off and wait until the working tool comes to complete stop. Only then you can put the device away. Do not brake the working tool when it's moving by pressing it against processed material.



## SWITCHING ON / OFF

Hold the device with both hands when starting up and during operation.

Switching on – slide the switch (2) forward to position I.

Switching off – slide the switch (2) backward to position O (fig. F).



Each time you press the switch button (2) two LED diodes (13) turn on. They are located on both sides of the head and illuminate the work place.



## ROTATIONAL SPEED CONTROL

Wheel for rotational speed control (4) is located at the bottom part of the main handle (fig. G). Control range is 1 to 6. Rotational speed can be adjusted to the user's needs.



Do not cover holes for motor ventilation in the tool body.



## PRINCIPLES OF OPERATION

Oscillation frequency 5 000 – 20 000 per minute at 3° angle allows to work precisely in small areas and corners with the power tool.

## OSCILLATION FREQUENCY 5 000 – 20 000 PER MINUTE AT 3° ANGLE ALLOWS TO WORK PRECISELY IN SMALL AREAS AND SAWING AND CUTTING



Use only undamaged working tools in good technical condition. When sawing or cutting wood, fibre board, wood-based materials etc. make sure they do not contain foreign objects like nails, bolts etc. before starting the task. Remove foreign objects or use proper blade for removal. You can make plunge cuts only in soft materials like wood, gypsum boards and alike. Cutting ceramic tiles causes faster wear of working tool.

## OPERATION AND MAINTENANCE



Remove the battery from the device before commencing any activities related to installation, adjustment, repair or maintenance.



## MAINTENANCE AND STORAGE

- Cleaning the device after each use is recommended.
- Do not use water or any other liquid for cleaning.
- Clean the device with a dry cloth or blow through with compressed air at low pressure.
- Do not use any cleaning agents or solvents, since they may damage plastic parts.
- Clean ventilation holes in the motor casing regularly to prevent device overheating.
- Always store the tool in a dry place, beyond reach of children.
- Store the device with the battery removed.



All defects should be repaired by service workshop authorized by the manufacturer.

## TECHNICAL PARAMETERS

### RATED PARAMETERS

Cordless Multi Tool 58G013	
Parameter	Value
Supply voltage	18 V DC
Idle oscillation speed	5000-20000 rpm
Oscillation angle	3°
Working tools attachment system	tool free
Protection class	III
Weight	1,8 kg
Year of production	2020
58G013 defines type and indication of the device	

Graphite Energy+ System Battery		
Parameter	Value	
<b>Battery</b>	<b>58G001</b>	<b>58G004</b>
Battery voltage	18 V DC	18 V DC
Battery type	Li-Ion	Li-Ion
Battery capacity	2000 mAh	4000 mAh
Ambient temperature range	4°C – 40°C	4°C – 40°C
Charging time for charger 58G002	1 h	2 h
Weight	0,400 kg	0,650 kg
Year of production	2020	2020

Graphite Energy+ System Charger	
Parameter	Value
<b>Charger type</b>	<b>58G002</b>
Supply voltage	230 V AC
Power supply frequency	50 Hz
Charging voltage	22 V DC
Max. charging current	2300 mA
Ambient temperature range	4°C – 40°C
Charging time of the battery 58G001	1 h
Charging time of the battery 58G004	2 h
Protection class	II
Weight	0,300 kg
Year of production	2020

### DANE DOTYCZĄCE HAŁASU I DRGAŃ

Sound pressure (sanding)	$L_{p_A} = 90,8 \text{ dB(A)}$ $K = 3 \text{ dB(A)}$
Sound pressure (sawing)	$L_{p_A} = 96,8 \text{ dB(A)}$ $K = 3 \text{ dB(A)}$
Sound pressure (scrapping)	$L_{p_A} = 94,4 \text{ dB(A)}$ $K = 3 \text{ dB(A)}$
Sound power (sanding)	$L_{w_A} = 101,8 \text{ dB(A)}$ $K = 3 \text{ dB(A)}$
Sound power (sawing)	$L_{w_A} = 107,8 \text{ dB(A)}$ $K = 3 \text{ dB(A)}$
Sound power (scrapping)	$L_{w_A} = 105,4 \text{ dB(A)}$ $K = 3 \text{ dB(A)}$
Vibration acceleration (sanding – main handle)	$a_h = 8,813 \text{ m/s}^2$ $K = 1,5 \text{ m/s}^2$

Vibration acceleration (sanding – additional handle)	$a_h = 12,161 \text{ m/s}^2$ $K = 1,5 \text{ m/s}^2$
Vibration acceleration (sawing – main handle)	$a_h = 7,924 \text{ m/s}^2$ $K = 1,5 \text{ m/s}^2$
Vibration acceleration (sawing – additional handle)	$a_h = 13,089 \text{ m/s}^2$ $K = 1,5 \text{ m/s}^2$
Vibration acceleration (scrapping – main handle)	$a_h = 11,925 \text{ m/s}^2$ $K = 1,5 \text{ m/s}^2$
Vibration acceleration (scrapping – additional handle)	$a_h = 15,258 \text{ m/s}^2$ $K = 1,5 \text{ m/s}^2$



### Noise and vibration information

Noise produced by the device is defined with: level of produced sound pressure  $L_{p_A}$  and level of sound power  $L_{w_A}$  (where K is measurement uncertainty). Vibrations produced by the device are defined with vibration acceleration value  $a_h$  (where K is measurement uncertainty).

Sound pressure  $L_{p_A}$ , sound power  $L_{w_A}$  and vibration acceleration  $a_h$  specified in this manual have been measured in accordance with EN 60745-1. Specified vibration level  $a_h$  can be used to compare tools and for initial evaluation of exposition to vibrations.

Specified vibration level is representative for main applications of the device. When the device is used for other purposes or with different working tools, the vibration level may change. Insufficient or too rare maintenance may increase vibration level. The abovementioned factors may lead to higher exposure to vibrations during whole working time.

**To precisely define exposure to vibrations, include periods when the device is switched off and when it is switched on but not used for working. Once all factors have been carefully considered, total exposition to vibrations may be significantly lower.**

To protect the user from results of exposure to vibrations, use additional safety measures such as: device and working tool periodic maintenance, proper hand temperature conditions, good work organisation.

### ENVIRONMENTAL PROTECTION



Electrical equipment must not be disposed off with household waste and, instead, should be utilized at appropriate facilities. Information on utilization can be provided by the product vendor or the local authorities. Waste electrical and electronic equipment contains substances that are not neutral to the natural environment. Equipment that is not recycled constitutes a potential hazard to the environment and to human health.



Storage batteries/batteries must not be disposed with domestic waste, put in a fire or into the water. Damaged or used up storage batteries must be properly recycled in compliance with the current directive pertaining to disposal of storage batteries and batteries.

\* Right to introduce changes is reserved.

“Grupa Topex Spółka z ograniczoną odpowiedzialnością” Spółka komandytowa with seat in Warsaw at ul. Pograniczna 2/4 (hereinafter Grupa Topex) informs, that all copyrights to this instruction (hereinafter Instruction), including, but not limited to, text, photographs, schemes, drawings and layout of the instruction, belong to Grupa Topex exclusively and are protected by laws according to Copyright and Related Rights Act of 4 February 2004 (ustawa o prawie autorskim i prawach pokrewnych, Dz. U. 2006 No 90 item 631 with later amendments). Copying, processing, publishing, modifications for commercial purposes of the entire Instruction or its parts without written permission of Grupa Topex are strictly forbidden and may cause civil and legal liability.





## ÜBERSETZUNG DER ORIGINALBETRIEBSANLEITUNG KABELLOSES MULTIFUNKTIONS- AKKUGERÄT 58G013

ACHTUNG: BEVOR SIE DAS ELEKTROWERKZEUG BENUTZEN, LESEN SIE DIESE ANLEITUNG SORGFÄLTIG DURCH UND BEWAHREN SIE SIE FÜR WEITERE INFORMATIONEN AUF.

### SPEZIFISCHE SICHERHEITSVORSCHRIFTEN

#### SPEZIFISCHE SICHERHEITSVORSCHRIFTEN (KABELLOSES MULTIFUNKTIONS-AKKUGERÄT)

- Halten Sie das Gerät während des Betriebs mit geschlossener Hand fest.
- Vor dem Einschalten der Maschine sicherstellen, dass das Werkzeug das zu bearbeitende Material nicht berührt.
- Vergewissern Sie sich vor dem Schneiden eines Bodens, einer Wand oder einer anderen Oberfläche, dass sich keine Strom- oder Gaskabel im Schneidbereich befinden. Das Durchtrennen eines spannungsführenden Kabels kann einen elektrischen Schlag verursachen und Beschädigung des Gasschlauches kann zu einer Explosion führen.
- Berühren Sie keine Teile des Gerätes, während es sich bewegt.
- Lagern Sie das Gerät erst, wenn es vollständig zum Stillstand gekommen ist.
- Halten Sie das Gerät sicher in der Hand, bevor Sie es einschalten.
- Berühren Sie das Sägeblatt oder das Werkstück nicht sofort nach Gebrauch, da diese Teile sehr heiß werden und Verbrennungen verursachen können.
- Um das Sägeblatt oder Schleifpapier auszutauschen, schalten Sie das Gerät mit dem Netzschalter aus und warten ab, bis das Werkzeug nicht mehr arbeitet, erst dann trennen Sie den Akku.
- Vergewissern Sie sich vor Arbeitsbeginn, dass genügend Platz unter dem Werkstück vorhanden ist, um Beschädigungen am Sägeblatt des Tisches und des Bodens zu vermeiden.
- Verwenden Sie eine Staubmaske. Bei der Arbeit entstehender Staub ist gesundheitsschädlich.
- In dem Raum, in dem bleihaltige Farbe mit dem Gerät entfernt wird nicht essen, trinken oder rauchen. Der Kontakt mit oder das Einatmen von bleihaltigen Stäuben kann gesundheitsschädlich sein.
- Schließen Sie die Staubabsaugung vor dem Schleifen an die Maschine an.
- Das Gerät ist nicht für den Nassbetrieb ausgelegt.
- Wenn Sie feststellen, dass sich das Gerät anormal verhält, raucht, ungewöhnliche Geräusche macht, das Gerät sofort abschalten und den Akku entfernen.
- Um eine einwandfreie Kühlung des Gerätes während des Betriebes zu gewährleisten, sollten die Lüftungsöffnungen im Gehäuse nicht verdeckt werden.

#### SICHERHEITSHINWEISE FÜR DEN AKKU

- Wenn der Akku beschädigt und unsachgemäß verwendet wird, können Gase freigesetzt werden. Den Raum lüften, bei Beschwerden einen Arzt aufsuchen. Gase können die Atemwege schädigen.
- Bei unsachgemäßen Betriebsbedingungen kann der Elektrolyt aus dem Akku austreten; Kontakt mit ihm vermeiden. Bei versehentlichem Kontakt den Elektrolyten mit viel Wasser

abspülen. Bei Augenkontakt zusätzlich einen Arzt aufsuchen. Auslaufender Elektrolyt kann zu Augenreizungen oder Verbrennungen führen.

- Öffnen Sie den Akku nicht - es besteht die Gefahr eines Kurzschlusses.
- Verwenden Sie den Akkupack des Elektrowerkzeugs nicht bei Regen.
- Halten Sie den Akku immer von Hitze fern. Nicht längere Zeit in einer Umgebung mit hohen Temperaturen (an sonnigen Orten, in der Nähe von Heizkörpern oder bei Temperaturen über 50°C) lagern.

#### SICHERHEITSHINWEISE FÜR DAS AKKULADEGERÄT

- Dieses Gerät ist nicht für den Gebrauch durch Personen (einschließlich Kinder) mit eingeschränkten körperlichen, sensorischen oder geistigen Fähigkeiten oder ohne Erfahrung oder Wissen über das Gerät bestimmt, es sei denn, dies geschieht unter Aufsicht oder in Übereinstimmung mit den Anweisungen der für die Sicherheit verantwortlichen Person.
- Kinder sollten beaufsichtigt werden, um sicherzustellen, dass sie nicht mit dem Gerät spielen.
- Setzen Sie das Ladegerät keiner Feuchtigkeit oder Wasser aus. Das Eindringen von Wasser in das Ladegerät erhöht die Gefahr eines Stromschlags. Das Ladegerät darf nur in trockenen Räumen verwendet werden.
- Trennen Sie das Ladegerät vom Netz, bevor Sie Wartungs- oder Reinigungsarbeiten durchführen.
- Verwenden Sie das Ladegerät nicht, wenn es auf einer brennbaren Oberfläche (z.B. Papier, Textilien) oder in der Nähe von brennbaren Stoffen steht. Durch die Temperaturerhöhung des Ladegeräts während des Ladevorgangs besteht Brandgefahr.
- Überprüfen Sie vor jedem Gebrauch den Zustand von Ladegerät, Kabel und Stecker. Wenn Schäden festgestellt werden, verwenden Sie das Ladegerät nicht. Versuchen Sie nicht, das Ladegerät zu zerlegen. Überlassen Sie alle Wartungsarbeiten einer autorisierten Fachwerkstatt. Falsche Installation des Ladegerätes kann zu Stromschlag oder Feuer führen.
- Kinder und Personen mit einer körperlichen, emotionalen oder geistigen Behinderung oder einer anderen Behinderung, deren Erfahrung oder Kenntnisse nicht ausreichen, um das Ladegerät unter allen Sicherheitsbedingungen zu betreiben, sollten das Ladegerät nicht ohne Aufsicht einer verantwortlichen Person bedienen. Andernfalls besteht die Gefahr, dass das Gerät nicht richtig betrieben wird und es zu Verletzungen kommen kann.
- Trennen Sie das Ladegerät vom Netz, wenn es nicht benutzt wird.

**ACHTUNG! Das Gerät wird für Arbeiten im Innenbereich eingesetzt.**

**Trotz der eigensicheren Konstruktion, Schutzmaßnahmen und zusätzlichen Vorbeugungsmaßnahmen besteht immer ein Restrisiko von Verletzungen am Arbeitsplatz.**

**Li-Ion-Akkus können auslaufen, sich entzünden oder explodieren, wenn sie auf hohe Temperaturen erhitzt oder kurzgeschlossen werden. Bewahren Sie sie nicht an heißen oder sonnigen Tagen im Auto auf. Öffnen Sie den Akku nicht. Li-Ion-Akkus enthalten elektronische Schutzvorrichtungen, die bei Beschädigung zu einer Entzündung oder Explosion des Akkus führen können.**



## Erklärung der verwendeten Piktogramme



1. ACHTUNG! Treffen Sie besondere Vorsichtsmaßnahmen.
2. Lesen Sie die Betriebsanleitung durch und beachten Sie die darin enthaltenen Warn- und Sicherheitshinweise!
3. Persönliche Schutzausrüstung (Schutzbrille, Gehörschutz) verwenden.
4. Verwenden Sie eine Staubmaske!
5. Schutzhandschuhe tragen.
6. Lassen Sie Kinder nicht an das Gerät gelangen.
7. Schutzkleidung tragen.
8. Schützen Sie das Gerät vor Feuchtigkeit.
9. Nehmen Sie die Akkus aus dem Gerät heraus, bevor Sie irgendwelche Einstell- oder Reinigungsarbeiten durchführen.
10. Das Gerät ist für den Einsatz im Innenbereich konzipiert.
11. Maximal zulässige Zellentemperatur 45°C.
12. Werfen Sie keine Zellen ins Feuer.
13. Recycling.
14. Zweite Schutzklasse des Ladegerätes.
15. Werfen Sie die Zellen nicht ins Wasser.

## AUFBAU UND VERWENDUNG

Multifunktionelles Gerät ist ein batteriebetriebenes Handgerät. Das Antriebssystem ist ein Gleichstromkommutatormotor mit Permanentmagneten, dessen Drehgeschwindigkeit in eine oszillierende Bewegung umgesetzt wird. Die Möglichkeit, verschiedene Arbeitswerkzeuge zu verwenden, erlaubt es, sie an verschiedene Arten von Arbeiten anzupassen. Diese Art von Elektrowerkzeug wird häufig zum Sägen und Schneiden von Holz, Holzwerkstoffen, Kunststoffen, Nichteisenmetallen und Verbindungselementen (z.B. Nägel, Schrauben, etc.) mit geeigneten Werkzeugen verwendet.

Sie können auch für die Bearbeitung von weichen Keramikfliesen, das Schleifen und Trockenschaben von kleinen Flächen verwendet werden. Der Vorteil des Gerätes ist die Möglichkeit, die oben genannten Materialien an schwer zugänglichen Stellen oder in der Nähe der Kanten zu verarbeiten.

Seine Einsatzgebiete sind u.a. Kleinmodellbau, Schlosserei, Schreineri und alle Arbeiten im Bereich der selbstständigen Amateurarbeit (Do-it-yourself).



Verwenden Sie das Elektrowerkzeug nicht für andere Zwecke als den vorgesehenen Zweck. Verwenden Sie das Elektrowerkzeug nur mit der Originalausrüstung.

## BESCHREIBUNG DER GRAFIKSEITEN

Die folgende Nummerierung bezieht sich auf die auf den grafischen Seiten dieses Handbuchs dargestellten Geräteelemente.

1. Hebel zur schnellen Montage von Arbeitsgeräten
2. Schalter
3. Schnalle
4. Geschwindigkeitsregler
5. Zusatzhandgriff
6. Staubabsaugdeckel
7. Akkumulator
8. Akkuhalterungstaste
9. Ladegerät
10. LED-Dioden
11. Akkuladekontrolltaste
12. Akkuladestatusanzeige (LED).
13. Beleuchtung

\* Es kann Unterschiede zwischen der Zeichnung und dem Artikel geben.

## EINE BESCHREIBUNG DER VERWENDETEN PIKTOGRAMME



ACHTUNG



WARNUNG



MONTAGE/EINSTELLUNGEN



INFORMATION

## AUSRÜSTUNG UND ZUBEHÖR

1. Arbeitsendstück - 1 Stk.

## ARBEITSVORBEREITUNG

### HERAUSNEHMEN / EINSETZEN DES AKKUS

- Drücken Sie den Akkuhalterungstaste (8) und schieben Sie den Akku (7) heraus (Abb.A).
- Setzen Sie den geladenen Akku (7) in den Griff ein, bis die Akkuhalterungstaste (8) hörbar einrastet.

### AUFLADEN DES AKKUS



Das Gerät wird mit einem teilweise geladenen Akku geliefert. Laden Sie die Akku, wenn die Umgebungstemperatur zwischen 4°C und 40°C liegt. Ein neuer oder seit langem nicht mehr benutzter Akku erreicht seine volle Kapazität nach ca. 3-5 Lade- und Entladezyklen.



- Entfernen Sie den Akku (7) aus dem Gerät (Abb. A).
- Stecken Sie das Ladegerät (9) in die Netzsteckdose (230V AC).
- Schieben Sie den Akku (7) in das Ladegerät (9) (Abb.B) und prüfen Sie den korrekten Sitz des Akkus (vollständig eingefahren).



Wenn das Ladegerät an eine Netzsteckdose (230V AC) angeschlossen ist, leuchtet die grüne LED (10) am Ladegerät auf, um anzuzeigen, dass es mit Strom versorgt wird.

Wenn der Akku (7) in das Ladegerät (9) eingesetzt wird, leuchtet die rote LED (10) am Ladegerät und zeigt an, dass der Akku geladen wird.

Die grünen Ladezustands-LEDs (12) im aktiven Schaltkreis (siehe Beschreibung unten) leuchten frühzeitig auf.

- **Pulslicht aller Dioden** - zeigt an, dass der Akku leer ist und aufgeladen werden muss.
- **Pulslicht von 2 Dioden** - zeigt Teilentladung an.
- **Pulslicht einer Diode** - zeigt hohe Akkuaufladung an.

**i** Wenn der Akku vollgeladen ist, leuchtet die LED (10) am Ladegerät grün und alle LEDs am Ladezustand des Akkus (12) leuchten kontinuierlich. Die Akkustatus-LEDs (12) erlöschen nach einer gewissen Zeit (ca. 15 Sekunden).

**!** Der Akku sollte nicht länger als 8 Stunden geladen werden. Wird diese Zeit überschritten, können die Akkuzellen beschädigt werden. Das Ladegerät schaltet sich nicht automatisch aus, wenn der Akku vollständig geladen ist. Die grüne LED am Ladegerät leuchtet weiter. Die Akkuanzeige erlischt nach einer Weile. Trennen Sie die Stromversorgung, bevor Sie den Akku aus dem Ladegerät nehmen. Vermeiden Sie aufeinanderfolgende Kurzaufladungen. Laden Sie die Akkus nicht wieder nach kurzer Zeit auf. Die deutliche Verkürzung der Zeit zwischen dem notwendigen Aufladen zeigt an, dass die Akku abgenutzt ist und ersetzt werden sollte.

**!** Die Akkus werden während des Ladevorgangs heiß. Arbeiten Sie nicht sofort nach dem Laden - warten Sie, bis der Akku Raumtemperatur erreicht hat. Dies verhindert Schäden an der Akku.

### AKKU-LADEZUSTANDSANZEIGE

**i** Die Akku ist mit einer Ladezustandsanzeige (3 LEDs) (12) ausgestattet. Um den Ladezustand des Akkus zu überprüfen, drücken Sie den Ladekontrollknopf (11) (Abb. C). Alle LEDs leuchten auf, um einen hohen Ladezustand der Akku anzuzeigen. Zwei LEDs leuchten auf, um eine Teilentladung anzuzeigen. Wenn nur 1 LED leuchtet, ist der Akku leer und muss wieder aufgeladen werden.

### EINBAU EINES ZUSATZGRIFFES



**!** Aus Sicherheitsgründen muss bei Verwendung des Elektrowerkzeugs immer der Zusatzhandgriff verwendet werden.

**!** Der Zusatzhandgriff (5) wird in eine der Bohrungen im Gerätekopf eingebaut. Es wird empfohlen, ein Elektrowerkzeug mit einem zusätzlichen Griff zu verwenden. Wird das Gerät mit beiden Händen in Betrieb gehalten (auch über den Zusatzhandgriff), werden die Ausschusskräfte bzw. das Ableitmoment beim Anfahren besser kontrolliert und somit die Verletzungsgefahr beim Ausschuss reduziert.

### AUSWAHL DES ARBEITSWERKZEUGS

**!** Die kabellose Multifunktionsmaschine ist mit einem universellen offenen Spannsystem ausgestattet (9 Öffnungen). Die Öffnungen sind alle 30° auf einem Kreis mit einem Radius von 10 mm angeordnet, wobei der Durchmesser der Öffnungen 2 mm beträgt (einige davon können auch als offene Ausschnitte ausgeführt sein).

Die folgende Tabelle zeigt Beispielwerkzeuge.

Bezeichnung	Materialart	Verwendung	Beispiel
 Sägeblatt für HSS-Stahl	Metall (z.B. Nägel, Schrauben, kleinere Profile), NE-Metalle.	Feine Trenn- und Eintauch-schnitte.	Kürzen von schmalen Profilen, Schneiden von Befestigungselementen, z.B. Klemmen.
 Halbrunde Scheibe für HCS-Holz	Holz, Holzwerkstoffe, Kunststoffe.	Trenn- und Eintauch-schnitte in Ecken und an schwer zugänglichen Stellen, nahe der Oberfläche.	Schmale Eintauch-schnitte in Massivholz, z.B. für Lüftungsgitter.
 HCS-Holz-Sägeblatt	Holz, Holzwerkstoffe, Kunststoffe.	Trenn- und Eintauch-schnitte in Ecken und an schwer zugänglichen Stellen, nahe der Oberfläche.	Zuschnitte in Möbelplatten, Kürzen von Bodenlamellen, Eintauch-schnitte bei der Montage von Bodenplatten.

	<b>Halbrunde Trennscheibe mit Wolfram-Bestimmungsmittel</b>	Zementfugen, weiche Keramikfliesen, härtere keramische Materialien.	Schneiden und Schneiden in der Nähe von Kanten, in Ecken oder an schwer zugänglichen Stellen.	Entfernen von Fugen, Schneiden von Löchern in Keramikfliesen oder Kunststoffmaterialien.
	<b>Delta-Schleifstein</b>	Holz, Holzwerkstoffe, keramische Materialien.	Schleifen an schwer zugänglichen Stellen und Ecken auf harten Oberflächen.	Entfernen von Mörtel oder Fliesenkleber, Massivholzschleifen, Polieren.
	<b>Starrer Abstreifer</b>	Teppiche, Böden, Keramikfliesen.	Schrubben von weichen Materialien auf harten Oberflächen.	Entfernen von Mörtel oder Fliesenkleber.

### EINSPANNEN VON ARBEITSWERKZEUGEN

- Ziehen Sie den Schnellspannhebel (1) nach vorne (Abb. D).
- Schieben Sie das Werkzeug zwischen die beiden Scheiben des Werkzeugträgers, so dass die Löcher auf die Stifte der oberen Scheibe treffen.
- Um in der für den Bediener bequemsten und sichersten Position arbeiten zu können, können die Werkzeuge in jeder beliebigen Position in den Werkzeughalter eingesetzt werden, sofern sie auf die Bolzen der oberen Unterlegscheibe aufgesetzt werden (Abb. E).
- Das Werkzeug sollte so positioniert werden, dass die Biegung nach unten zeigt.
- Das Gerät durch Absenken des Schnellspannhebels (1) befestigen (Abb. D).

**!** Sicherstellen, dass das Werkzeug sicher befestigt ist. Unsachgemäß oder ungenau angebaute Werkzeuge können während des Betriebes verrutschen und den Bediener gefährden.

### ENTSTAUBUNG

**!** Stäube von einigen Materialien, wie z.B. bleihaltige Lacke, einige Holzarten, z.B. Eichen- und Buchenholz oder asbesthaltige Materialien, können eine Gefahr für die Gesundheit darstellen. Es wird daher empfohlen, externe Staubabsaugungen, eine gute Belüftung des Arbeitsplatzes und die Verwendung einer Staubmaske mit Absorber zu verwenden.

**i** Das Gerät ist mit einer Staubabsaugkappe ausgestattet, die an ein externes Absaugsystem, z.B. einen an die Staubart angepassten Staubsauger, angeschlossen werden kann.

### ENTFERNEN DES STAUBABSUGDECKELS

- Entfernen Sie eventuell bereits installierte Werkzeuge.
- Klammer (3) lösen und Staubabsaugdeckel (6) herabnehmen.
- Der Staubabsaugdeckel (6) wird in umgekehrter Reihenfolge der Demontage montiert.

### BETRIEB / EINSTELLUNGEN

**!** Überprüfen Sie den Zustand des Gerätes, bevor Sie das Elektrowerkzeug benutzen. Verwenden Sie keine abgebrochenen, gerissenen oder anderweitig beschädigten Werkzeuge. Verschlissene Werkzeuge vor Gebrauch sofort durch neue ersetzen. Schalten Sie das Gerät nach Gebrauch immer aus und warten Sie, bis das Werkzeug vollständig zum Stillstand gekommen ist. Erst dann kann das Gerät abgestellt werden. Das bewegliche Gerät nicht durch Drücken gegen das Werkstück abbremsen.

### EIN- / AUSSCHALTEN

**!** Halten Sie das Gerät während der Inbetriebnahme und des Betriebs mit beiden Händen fest.

**Einschalten** - Schalter (2) vorwärts in die Pos. I bewegen.

**Ausschalten** - Schalter (2) nach hinten in die Pos. O bewegen (Abb. F).



Bei jedem Drücken des Schalters (2) leuchten 2 LEDs (13) auf beiden Seiten des Arbeitskopfes, um den Arbeitsplatz zu beleuchten.

## GESCHWINDIGKEITSREGELUNG



Der untere Teil des Hauptgriffs ist mit einem Geschwindigkeitsregler (4) ausgestattet. (Abb. G). Der Regelbereich liegt zwischen 1 und 6. Die Geschwindigkeit kann den Bedürfnissen des Benutzers angepasst werden.



Achten Sie darauf, dass die Bohrung im Gehäuse, das für die Belüftung des Motors des Gerätes verwendet wird, nicht abgedeckt wird.

## FUNKTIONSPRINZIP

Dank einer Oszillationsfrequenz von 5000 - 20000/min bei einem Winkel von 3° ermöglicht das Elektrowerkzeug präzises Arbeiten in kleinen Räumen und Ecken.



## SAEGEN / DURCHTRENNEN



Verwenden Sie nur Werkzeuge, die nicht beschädigt und in einwandfreiem Zustand sind. Stellen Sie vor dem Sägen oder Schneiden/Trennen von Holz, Spanplatten, Holzwerkstoffen usw. sicher, dass sie keine Fremdkörper wie Nägel, Schrauben usw. enthalten und dass sie keine Fremdkörper enthalten. Fremdkörper entfernen oder mit der richtigen Sägeblatt beseitigen. Einstechschnitte dürfen nur in weiche Materialien wie Holz, Gipskarton oder ähnliches ausgeführt werden. Das Durchtrennen von Keramikfliesen führt zu einem schnelleren Verschleiß des Werkzeugs.

## HANDHABUNG UND WARTUNG



Entfernen Sie Den Akku aus dem Gerät, bevor Sie Installations-, Einstell-, Reparatur- oder Wartungsarbeiten durchführen.

## WARTUNG UND LAGERUNG



- Es wird empfohlen, das Gerät sofort nach jedem Gebrauch zu reinigen.
- Verwenden Sie kein Wasser oder andere Flüssigkeiten zur Reinigung.
- Reinigen Sie das Gerät mit einem trockenen Tuch oder blasen Sie es mit Niederdruck-Druckluft ab.
- Verwenden Sie keine Reinigungs- oder Lösungsmittel, da diese Kunststoffteile beschädigen können.
- Reinigen Sie regelmäßig die Lüftungsschlitze im Motorgehäuse, um eine Überhitzung des Gerätes zu vermeiden.
- Bewahren Sie das Gerät immer an einem trockenen Ort außerhalb der Reichweite von Kindern auf.
- Bewahren Sie das Gerät bei entnommenem Akku auf.



Jede Art von Defekt sollte durch einen autorisierten Service oder den Hersteller behoben werden.

## TECHNISCHE PARAMETER

### NENNENDATEN

Kabelloses multifunktionales Akkugerät 58G013	
Parameter	Wert
Versorgungsspannung	18 V DC
Anzahl der Schwingungen bei Leerlaufdrehzahl	5000-20000 min <sup>-1</sup>
Oszillationswinkel	3°
Einspannsystem von Arbeitswerkzeugen	werkzeugfrei
Schutzart	III
Gewicht	1,8 kg
Baujahr	2020
58G013 bedeutet sowohl den Typ als auch die Bezeichnung der Maschine	

Akkumulator aus dem Graphite Energy+-System		
Parameter	Wert	
<b>Akkumulator</b>	<b>58G001</b>	<b>58G004</b>
Voltage akku	18 V DC	18 V DC
Typ des Akkumulators	Li-Ion	Li-Ion
Akku-Kapazität	2000 mAh	4000 mAh
Umgebungstemperaturbereich	4°C – 40°C	4°C – 40°C
Ladezeit beim Laden mit einem Ladegerät 58G002	1 h	2 h
Masse	0,400 kg	0,650 kg
Baujahr	2020	2020

Ladegerät aus dem Graphite Energy+ System	
Parameter	Wert
<b>Ladegerättyp</b>	<b>58G002</b>
Versorgungsspannung	230 V AC
Versorgungsfrequenz	50 Hz
Ladespannung	22 V DC
Max. Ladestrom	2300 mA
Umgebungstemperaturbereich	4°C – 40°C
Akku-Ladezeit 58G001	1 h
Akku-Ladezeit 58G004	2 h
Schutzklasse	II
Masse	0,300 kg
Baujahr	2020

### DANE DOTYCZĄCE HAŁASU I DRGAN

Schalldruckpegel (Schleifen)	$L_{pA} = 90,8 \text{ dB(A)}$ $K = 3 \text{ dB(A)}$
Schalldruckpegel (Sägen)	$L_{pA} = 96,8 \text{ dB(A)}$ $K = 3 \text{ dB(A)}$
Schalldruckpegel (Zerreißen)	$L_{pA} = 94,4 \text{ dB(A)}$ $K = 3 \text{ dB(A)}$
Schalleistungspegel (Schleifen)	$L_{wA} = 101,8 \text{ dB(A)}$ $K = 3 \text{ dB(A)}$
Schalleistungspegel (Sägen)	$L_{wA} = 107,8 \text{ dB(A)}$ $K = 3 \text{ dB(A)}$
Schalleistungspegel (Zerreißen)	$L_{wA} = 105,4 \text{ dB(A)}$ $K = 3 \text{ dB(A)}$
Wert der Schwingbeschleunigung (Schleifen - Hauptgriff)	$a_n = 8,813 \text{ m/s}^2$ $K = 1,5 \text{ m/s}^2$
Wert der Schwingbeschleunigung (Schleifen - Zusatzhandgriff)	$a_n = 12,161 \text{ m/s}^2$ $K = 1,5 \text{ m/s}^2$
Wert der Schwingbeschleunigung (Sägen - Hauptgriff)	$a_n = 7,924 \text{ m/s}^2$ $K = 1,5 \text{ m/s}^2$
Wert der Schwingbeschleunigung (Sägen - Zusatzhandgriff)	$a_n = 13,089 \text{ m/s}^2$ $K = 1,5 \text{ m/s}^2$
Wert der Schwingbeschleunigung (Zerreißen - Hauptgriff)	$a_n = 11,925 \text{ m/s}^2$ $K = 1,5 \text{ m/s}^2$
Wert der Schwingbeschleunigung (Zerreißen - Zusatzhandgriff)	$a_n = 15,258 \text{ m/s}^2$ $K = 1,5 \text{ m/s}^2$



## Informationen über Lärm und Vibrationen

Der Schalldruckpegel des Gerätes wird beschrieben durch: den Schalldruckpegel  $L_{p_A}$  und den Schallleistungspegel  $L_{w_A}$  (wobei  $K$  die Messunsicherheit ist). Die vom Gerät emittierten Schwingungen werden durch den Wert der Schwingbeschleunigung  $a_h$  (wobei  $K$  die Messunsicherheit bedeutet) beschrieben.

Der  $L_{p_A}$ -Schalldruckpegel, der  $L_{w_A}$ -Schallleistungspegel und die in diesem Handbuch angegebenen  $a_h$ -Schwingungsbeschleunigungswerte wurden gemäß EN 60745-1 gemessen. Der angegebene Schwingungspegel  $a_h$  kann zur Portierung und Vorabbewertung der Schwingungsbelastung verwendet werden.

Der angegebene Schwingungspegel ist nur für die Grundanwendungen der Maschine repräsentativ. Wird das Gerät für andere Anwendungen oder mit anderen Werkzeugen verwendet, kann sich der Schwingungspegel ändern. Ein höherer Schwingungspegel wird durch unzureichende oder zu geringe Wartung des Gerätes verursacht. Die oben genannten Gründe können die Exposition gegenüber Vibrationen während der gesamten Arbeitszeit erhöhen.

Zur genauen Abschätzung der Vibrationsbelastung sind die Zeiten zu berücksichtigen, in denen das Gerät aus- oder eingeschaltet, aber nicht für den Betrieb verwendet wird. Nach sorgfältiger Prüfung aller Faktoren kann die Gesamtexposition gegenüber Vibrationen deutlich geringer ausfallen.

Zusätzliche Sicherheitsmaßnahmen sollten ergriffen werden, um den Benutzer vor den Auswirkungen von Vibrationen zu schützen, wie z.B. zyklische Wartung der Geräte und Werkzeuge, Schutz der entsprechenden Handtemperatur und ordnungsgemäße Arbeitsorganisation.

## UMWELTSCHUTZ

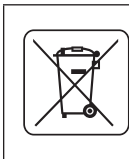

Werfen Sie elektrisch betriebene Produkte nicht in den Hausmüll, sondern einer umweltgerechten Wiederverwertung zuführen. Fragen Sie den Vertreter oder lokale Verwaltung nach Informationen über die Entsorgung. Elektro- und Elektronik-Altgeräte enthalten Substanzen, die für die Umwelt nicht neutral sind. Das der Wiederverwertung nicht zugeführte Gerät stellt eine potentielle Gefahr für die Umwelt und Gesundheit der Menschen dar.



Li-Ion

Akkumulatoren/Batterien nicht in den Hausmüll, Feuer bzw. Wasser werfen. Beschädigte bzw. verbrauchte Akkumulatoren sind ordnungsgemäß in Übereinstimmung mit der gültigen Richtlinie über die Entsorgung von Batterien und Akkumulatoren zu recyceln.

\* Änderungen vorbehalten.

„Grupa Topex Spółka z ograniczoną odpowiedzialnością“ Spółka komandytowa mit Sitz in Warschau, ul. Pograniczna 2/4 (nachfolgend: „Grupa Topex“) teilt mit, dass alle Urheberrechte auf den Inhalt der vorliegenden Betriebsanleitung (nachfolgend: „Betriebsanleitung“), darunter u. a. derer Text, Bilder, Schemata, Zeichnungen, sowie Anordnung, ausschließlich Grupa Topex angehören und laut Gesetz über das Urheberrecht und verwandte Rechte vom 4. Februar 1994 (GBL 2006 Nr. 90 Pos. 631 mit späteren Änderungen) rechtlich geschützt werden. Das Kopieren, Verarbeiten, Veröffentlichungen sowie Modifizieren der gesamten Betriebsanleitung bzw. derer Einzelelemente für kommerzielle Zwecke ohne Einwilligung von Grupa Topex in Schriftform ist streng verboten und kann zivil- und strafrechtlich verfolgt werden.



## ПЕРЕВОД ОРИГИНАЛЬНОЙ ИНСТРУКЦИИ

### МНОГОФУНКЦИОНАЛЬНЫЙ АККУМУЛЯТОРНЫЙ ИНСТРУМЕНТ 58G013

ВНИМАНИЕ: ПЕРЕД НАЧАЛОМ ЭКСПЛУАТАЦИИ РУЧНОЙ ЭЛЕКТРИЧЕСКОЙ МАШИНЫ СЛЕДУЕТ ВНИМАТЕЛЬНО ПРОЧИТАТЬ ДАННУЮ ИНСТРУКЦИЮ И СОХРАНИТЬ В КАЧЕСТВЕ СПРАВОЧНОГО МАТЕРИАЛА.

## СПЕЦИАЛЬНЫЕ ТРЕБОВАНИЯ

### ПО БЕЗОПАСНОСТИ

#### СПЕЦИАЛЬНЫЕ ТРЕБОВАНИЯ ПО БЕЗОПАСНОСТИ (МНОГОФУНКЦИОНАЛЬНЫЙ АККУМУЛЯТОРНЫЙ ИНСТРУМЕНТ)

- Во время работы рука должна крепко и надежно сжимать рукоятку электрической машины.
- Перед включением ручной электрической машины убедитесь, что она не прикасается к материалу, предназначенному для обработки.
- Перед распиловкой пола, стены или другой поверхности убедитесь, что в радиусе распила отсутствуют электрические или газовые провода. Повреждение находящегося под напряжением электрического провода может привести к поражению электрическим током, а повреждение газопровода может привести к взрыву.
- Запрещается прикасаться рукой к находящимся в движении деталям электрической машины.
- Запрещается откладывать в сторону электрическую машину до полной ее остановки.
- Перед включением крепко двумя руками возьмите электрическую машину.
- Не прикасайтесь к пыльному полотну и обрабатываемому материалу сразу после окончания работы, эти элементы могут сильно нагреться и вызвать ожоги.
- Чтобы заменить пыльное полотно или абразивную бумагу, сначала выключите электрическую машину кнопкой включения и подождите, чтобы машина перестала работать, затем отсоедините аккумуляторную батарею.
- Приступая к работе, убедитесь в наличии достаточного свободного пространства под обрабатываемым материалом, чтобы не повредить стол или пол пыльным полотном.
- Пользуйтесь пылезаститной маской. Образующаяся во время работы пыль опасна для здоровья.
- В помещении, в котором с помощью электрической машины удаляется краска, содержащая свинец, запрещается принимать пищу, пить и курить, кроме того, в помещении не должны присутствовать посторонние лица. Контакт с пылью или выдыхание пыли, содержащий свинец, может создавать опасность для здоровья.
- Перед началом шлифовальных работ подключите систему для вытяжки пыли.
- Электрическая машина не предназначена для влажной обработки материалов.
- Если электрическая машина издает во время работы странный звук или не работает надлежащим образом, ее необходимо немедленно выключить и вынуть аккумуляторную батарею.

- Для обеспечения правильного охлаждения электрической машины не следует закрывать вентиляционные отверстия в ее корпусе.

## УКАЗАНИЯ ПО БЕЗОПАСНОЙ ЭКСПЛУАТАЦИИ АККУМУЛЯТОРНОЙ БАТАРЕИ

- В случае повреждения и неправильной эксплуатации из аккумуляторной батареи могут выделяться газы. Следует проветрить помещение, в случае недомогания обратиться к врачу. Газы могут повредить дыхательные пути.
- При небрежном обращении из аккумуляторной батареи может вытекать жидкость; избегайте контакта с ней. При случайном прикосновении промойте водой. При попадании жидкости в глаза обратитесь за медицинской помощью. Вытекающая из аккумуляторной батареи жидкость может вызвать раздражение глаз или ожоги.
- Не открывайте аккумуляторную батарею – это может вызвать короткое замыкание.
- Не пользуйтесь аккумуляторной батареей электрической машины во время дождя.
- Держите аккумуляторную батарею на безопасном расстоянии от источника тепла. Запрещается оставлять аккумуляторную батарею на длительное время в местах воздействия высоких температур (под прямыми солнечными лучами, вблизи обогревателей или там, где температура превышает 50 °C).

## УКАЗАНИЯ ПО БЕЗОПАСНОЙ ЭКСПЛУАТАЦИИ ЗАРЯДНОГО УСТРОЙСТВА АККУМУЛЯТОРНОЙ БАТАРЕИ

- Данное устройство не предназначено для использования лицами (включая детей) с пониженными физическими, чувственными или умственными способностями, или при отсутствии у них жизненного опыта или знаний, если они не находятся под контролем или не проинструктированы об использовании устройством лицом, ответственным за их безопасность.
- Дети должны находиться под присмотром для недопущения игры с зарядным устройством.
- Не подвергайте зарядное устройство воздействию влаги или воды. Попадание воды внутрь зарядного устройства повышает вероятность поражения электрическим током. Зарядным устройством можно пользоваться только внутри сухих помещений.
- Приступая к каким-либо действиям, связанным с обслуживанием или чисткой зарядного устройства, его следует отключить от сети.
- Не пользуйтесь зарядным устройством, стоящим на легковоспламеняющихся материалах (например, бумага, текстиль), а также вблизи легковоспламеняющихся веществ. Нагрев зарядного устройства при зарядке создает опасность возникновения пожара.
- Проверяйте техническое состояние зарядного устройства, шнура питания и штепсельной вилки перед каждым использованием. Не пользуйтесь зарядным устройством при наличии повреждений. Любой ремонт поручайте авторизованной сервисной мастерской. Неправильная сборка зарядного устройства создает угрозу пожара или поражения электрическим током.
- Зарядное устройство не предназначено для использования лицами (включая детей) с пониженными физическими, чувственными или умственными способностями, или при отсутствии у них жизненного опыта или знаний, если они не находятся под контролем или не проинструктированы об использовании устройства лицом, ответственным за их безопасность. В противном случае существует опасность неправильного обращения с зарядным устройством, что может привести к травмам.
- Неиспользуемое зарядное устройство следует отключить от электрической сети.

**ВНИМАНИЕ!** Электрическая машина служит для работы внутри помещений.

Несмотря на безопасную конструкцию, предпринятые защитные меры и использование средств защиты, всегда существует некоторый остаточный риск получения травмы во время работы.

Аккумуляторные батареи Li-Ion могут потечь, загореться или взорваться, если будут нагреты до высоких температур или если произойдет короткое замыкание. Не храните аккумуляторные батареи в автомобиле в жаркие, солнечные дни. Не вскрывайте аккумуляторные батареи. Аккумуляторные батареи Li-Ion снабжены электронной защитой, повреждение которой может вызвать их возгорание или взрыв.

### Расшифровка пиктограмм



1. ВНИМАНИЕ! Соблюдайте специальные меры предосторожности.
2. Прочитайте инструкцию по эксплуатации, соблюдайте указания и правила техники безопасности, приведенные в инструкции!
3. Пользуйтесь средствами индивидуальной защиты (закрытыми защитными очками, наушниками).
4. Пользуйтесь пылезащитной маской!
5. Пользуйтесь защитными перчатками.
6. Не разрешайте детям прикасаться к электрической машине.
7. Пользуйтесь защитной одеждой.
8. Берегите оборудование от влаги.
9. Приступая к регулировке или очистке, выньте аккумуляторную батарею из электрической машины.
10. Электрическая машина предназначена для работы внутри помещений.
11. Максимально допустимая температура аккумуляторной батареи 45 °C.
12. Не бросайте аккумуляторные батареи в огонь.
13. Вторичная переработка.
14. Второй класс защиты зарядного устройства.
15. Не бросайте аккумуляторные батареи в воду.

## КОНСТРУКЦИЯ И ПРИМЕНЕНИЕ

Многофункциональный инструмент – это ручная электрическая машина с питанием от аккумуляторной батареи. В качестве привода использован коллекторный двигатель постоянного тока с постоянными магнитами, вращательное движение которого заменено колебательным. Возможность использования многофункционального инструмента с разными рабочими принадлежностями позволяет подобрать их в зависимости от типа выполняемой работы. Электрическая машина данного типа широко применяется для распила и резки древесины, материалов на ее основе, пластмасс, цветных металлов, а также крепежных элементов (гвоздей, винтов и т.п.) при условии использования соответствующих рабочих принадлежностей.

Многофункциональный инструмент можно использовать для обработки мягкой керамической плитки, для сухой шлифовки и шпаклевки небольших поверхностей. Преимуществом электрической машины является возможность обработки вышеуказанных материалов в труднодоступных местах или вблизи кромок.

Сфера применения многофункционального инструмента – мелкие работы по стендовому моделизму, слесарные, столярные работы, а также все ручные работы, выполняемые домашними мастерами.



**Запрещается применять ручную электрическую машину не по назначению. Электрическую машину следует эксплуатировать только с оригинальной оснасткой.**

### ОПИСАНИЕ К ГРАФИЧЕСКИМ ИЗОБРАЖЕНИЯМ

Перечисленная ниже нумерация касается элементов ручной электрической машины, представленных на страницах с графическими изображениями.

1. Рычаг для быстрого монтажа рабочих принадлежностей
2. Включатель
3. Скоба
4. Регулятор частоты вращения
5. Вспомогательная рукоятка
6. Накладка для отвода пыли
7. Аккумуляторная батарея
8. Кнопка крепления аккумуляторной батареи
9. Зарядное устройство
10. Светодиоды
11. Кнопка сигнализации степени заряда аккумуляторной батареи
12. Сигнализация степени заряда аккумуляторной батареи (светодиоды).
13. Подсветка

\* Внешний вид приобретенной электрической машины может незначительно отличаться от изображенной на рисунке

### РАШИФРОВКА ПРЕДУПРЕЖДАЮЩИХ ЗНАКОВ



ВНИМАНИЕ



ПРЕДУПРЕЖДЕНИЕ



СБОРКА / НАСТРОЙКА



ИНФОРМАЦИЯ

### ОСНАЩЕНИЕ И ДОПОЛНИТЕЛЬНЫЕ ПРИНАДЛЕЖНОСТИ

1. Рабочие наконечники – 1 шт.

## ПОДГОТОВКА К РАБОТЕ

### ВЫЕМКА / КРЕПЛЕНИЕ АККУМУЛЯТОРНОЙ БАТАРЕИ

- Нажмите кнопку крепления аккумуляторной батареи (8) и вытащите аккумуляторную батарею (7) (рис. А).
- Вставьте заряженную аккумуляторную батарею (7) в рукоятку до щелчка – чтобы сработала кнопка крепления аккумуляторной батареи (8).

### ЗАРЯДКА АККУМУЛЯТОРНОЙ БАТАРЕИ

Электрическая машина поставляется в торговую сеть с частично заряженной аккумуляторной батареей. Аккумуляторную батарею заряжайте при температуре окружающей среды от 4 °C до 40 °C. Новая аккумуляторная батарея, либо аккумуляторная батарея, которая не использовалась в течение длительного времени, достигнет своей номинальной емкости после 3-5 циклов заряда и разряда.

- Выньте аккумуляторную батарею (7) из электрической машины (рис. А).
- Включите зарядное устройство (9) в сетевую розетку (230 В AC).
- Вставьте аккумуляторную батарею (7) в зарядное устройство (9) (рис. В). Проверьте правильное положение аккумуляторной батареи (она должна быть вставлена до конца).



После включения зарядного устройства в розетку (230 В AC) загорится зеленый светодиод (10) зарядного устройства, который сигнализирует о наличии напряжения.

После того, как аккумуляторная батарея (7) будет вставлена в зарядное устройство (9), загорится красный светодиод (10) зарядного устройства, который сигнализирует о том, что идет процесс зарядки аккумуляторной батареи.

Зеленые светодиоды, сигнализирующие о степени заряда аккумуляторной батареи (12), включаются одновременно – свечение пульсирующее, комбинация их свечения разная (см. описание ниже).

- **Пульсируют все светодиоды** – это означает, что заряд на исходе и аккумуляторная батарея требует зарядки.
- **Светятся 2 светодиода** – это означает частичную зарядку.
- **Пульсирует свечение 1 светодиода** – это свидетельствует о высоком уровне заряда аккумулятора.



После зарядки аккумуляторной батареи светодиод (10) зарядного устройства загорается зеленым цветом, а все светодиоды, сигнализирующие о степени заряда аккумуляторной батареи (12), светят непрерывно. Через некоторое время (порядка 15 секунд) светодиоды, сигнализирующие о степени заряда аккумуляторной батареи (12), гаснут.



Продолжительность процесса заряда аккумуляторной батареи не должна превышать 8 часов. Превышение данного времени может вызвать повреждение аккумуляторной батареи. Зарядное устройство не выключается автоматически после полной зарядки аккумуляторной батареи. Зеленый светодиод зарядного устройства будет продолжать светить. Светодиоды, сигнализирующие о степени заряда, погаснут через некоторое время. Отключите питание перед выемкой аккумуляторной батареи из зарядного устройства. Избегайте коротких и частых подзарядок. Не подзаряжайте аккумуляторную батарею после кратковременного использования электронного инструмента. Существенное сокращение времени работы аккумуляторной батареи между подзарядками свидетельствует об ее износе и необходимости замены.



Во время зарядки аккумуляторные батареи очень сильно нагреваются. Не начинайте работу сразу после завершения процесса зарядки – дайте аккумуляторной батарее остыть до комнатной температуры. Это защитит аккумуляторную батарею от повреждения.



## СИГНАЛИЗАЦИЯ СТЕПЕНИ ЗАРЯДА АККУМУЛЯТОРНОЙ БАТАРЕИ



Аккумуляторная батарея оснащена сигнализацией степени заряда (3 светодиода) (12). Чтобы проверить степень заряда аккумуляторной батареи, следует нажать кнопку степени заряда аккумуляторной батареи (11) (рис. С). Свечение всех светодиодов свидетельствует о высоком уровне заряда аккумуляторной батареи. Свечение 2 светодиодов означает частичную разрядку. Свечение только 1 светодиода означает, что заряд на исходе и аккумуляторная батарея требует зарядки.



## КРЕПЛЕНИЕ ДОПОЛНИТЕЛЬНОЙ РУКОЯТКИ



В целях безопасности во время работы с электрической машиной пользуйтесь дополнительной рукояткой.



Дополнительную рукоятку (5) следует закрепить в одном из отверстий в головке электрической машины. Рекомендуется эксплуатировать электрическую машину с дополнительной рукояткой. Если во время работы вы держите электрическую машину двумя руками (пользуясь дополнительной рукояткой), это позволит быстро скомпенсировать силу отдачи или реактивного движения во время пуска, что сокращает риск получения травмы при отскоке.



## ВЫБОР РАБОЧЕГО ИНСТРУМЕНТА



К аккумуляторному многофункциональному инструменту подходит рабочий инструмент с универсальной системой крепления открытого типа (с 9 отверстиями). Отверстия расположены через каждые 30° по кругу с радиусом 10 мм, диаметр отверстий составляет 2 мм (некоторые отверстия могут быть в форме открытой вырезки).



В таблице ниже в качестве примера приведен некоторый рабочий инструмент.



Название	Тип материала	Назначение	Пример
Полотно по металлу HSS	Металл (например, гвозди, винты, профили небольших размеров), цветные металлы...	Небольшой сквозной распил от торца до торца или врезной распил.	Укорачивание узких профилей, подрезка крепежных элементов, например, скоб...
Поперечный диск для древесины HCS	Древесина и материалы на ее основе, пластмасса.	Сквозные пропилы от торца до торца и врезные пропилы в углах и в труднодоступных местах, у самой поверхности.	Узкие врезные пропилы в литой древесине, например, под вентиляционную решетку.
Пильное полотно по древесине HCS	Древесина и материалы на ее основе, пластмасса.	Сквозные пропилы от торца до торца и врезные пропилы в углах и в труднодоступных местах, у самой поверхности.	Вырезка отверстий в гипсокартонных плитах, подрезка плитного, врезной пропилом при подготовке напольного покрытия
Поперечный диск с вольфрамовым напылением	Цементные швы, мягкая керамическая плитка, более твердые пластмассы и прочие материалы.	Подрезка и обрезка у самых кромок, в углах или в труднодоступных местах.	Удаление плиточных швов, вырезка отверстий в керамической плитке или пластмассе.
Шлифовальная подошва Дельта	Древесина и материалы на ее основе, абразивные материалы.	Шлифовка в труднодоступных местах и в углах или в труднодоступных местах.	Удаление строительных растворов или клея для керамической плитки, шлифовка литой древесины, полировка.
Жесткий скребок	Напольные покрытия, полы, керамическая плитка.	Шабрение мягких материалов на твердом основании.	Удаление остатков клея для напольных покрытий, строительных растворов или керамической плитки.

## КРЕПЛЕНИЕ РАБОЧИХ ИНСТРУМЕНТОВ

- Оттяните рычаг для быстрого монтажа рабочего инструмента (1) вперед (рис. D).
- Расположите рабочий инструмент между шайбами патрона так, чтобы штифты верхней шайбы попали в отверстия.
- Чтобы пользователь мог работать в наиболее удобной и безопасной позиции, рабочий инструмент можно расположить в инструментальном патроне в произвольном положении, но при этом штифты верхней шайбы обязательно должны войти в отверстия (рис. E).
- Рабочий инструмент должен быть установлен таким образом, чтобы его выгнутая сторона была направлена вниз.
- Закрепите рабочий инструмент в выбранном положении, отпуская рычаг для быстрого монтажа рабочего инструмента (1) (рис. D).

Проверьте правильное крепление рабочего инструмента. Неправильно или неточно закрепленный рабочий инструмент может соскочить во время работы и создать опасную для пользователя ситуацию.

## УДАЛЕНИЕ ПЫЛИ

Пыль, образующаяся при обработке некоторых материалов, таких как: содержащий свинец малярные покрытия, некоторые сорта древесины, например, дубовая или буковая древесина, а также материалы, содержащие асбест, могут быть опасными для здоровья. Поэтому рекомендуется работать с наружными системами вытяжки пыли, обеспечить хорошую вентиляцию на рабочем месте и пользоваться пылесосом с пылефильтром.

Электрическая машина оснащена накладкой для отвода пыли, которую следует подключить к внешней вытяжной системе, например, к пылесосу, предназначенному для сбора пыли конкретного типа.

## ДЕМОНТАЖ НАКЛАДКИ ДЛЯ ОТВОДА ПЫЛИ

- Снимите рабочий инструмент, если он был установлен.
- Откройте скобу (3) и снимите накладку для отвода пыли (6).

Монтаж накладки для отвода пыли (6) осуществляется последовательно, в обратной ее демонтажу.

## РАБОТА / НАСТРОЙКА

Перед началом работы с электрической машиной проверьте состояние рабочих инструментов. Не работайте с потрескавшимися, выщербленными или поврежденными каким-либо другим образом рабочими инструментами. Не используйте изношенный или поврежденный рабочий инструмент, сразу замените его новым. После завершения работы выключите электрическую машину и дождитесь полной остановки рабочего инструмента. Только после этого можно убрать электрическую машину. Не пытайтесь затормаживать находящийся в движении рабочий инструмент, прижимая его к обрабатываемому материалу.

## ВКЛЮЧЕНИЕ / ВЫКЛЮЧЕНИЕ

В момент включения и во время работы держите электрическую машину двумя руками.

**Включение** - переместите выключатель (2) вперед, в положение I. **Выключение** - переместите выключатель (2) назад, в положение O (рис. F).

При каждом нажатии на выключатель (2) загораются 2 светодиода (13), расположенные с двух сторон головки, которые освещают рабочее место.

## РЕГУЛИРОВКА ЧАСТОТЫ ВРАЩЕНИЯ

В нижней части основной рукоятки расположен регулятор частоты вращения (4) (рис. G). Диапазон регулировки частоты составляет от 1 до 6. Частоту можно менять в зависимости от нужд.

 Следите за тем, чтобы не заслонять отверстия в корпусе, служащие для вентиляции двигателя электрической машины.

## ПРИНЦИП РАБОТЫ

 Благодаря частоте колебаний, составляющей 5000 - 20000/мин под углом 3° электрическая машина дает возможность выполнять точную работу в небольшом пространстве и в углах.

## РАСПИЛ / РЕЗКА

 Используемый рабочий инструмент не должен быть поврежден и его техническое состояние должно быть хорошим. Приступая к распилу или резке древесины, древесностружечных плит, материалов на основе древесины и т.п. убедитесь, что в них отсутствуют посторонние предметы, такие, как гвозди, винты и т.п. Удалите посторонние предметы или воспользуйтесь соответствующим пыльным полотном для их удаления. Врезные пропилы можно выполнять только в мягких материалах, таких, как древесина, гипсокартонные и аналогичные плиты. Подрезка керамической плитки вызывает быстрый износ рабочего инструмента.

## ТЕХНИЧЕСКОЕ ОБСЛУЖИВАНИЕ

 Приступая к каким-либо действиям, связанным со сборкой, регулировкой, ремонтом или обслуживанием, выньте аккумуляторную батарею из электрической машины.

## УХОД И ХРАНЕНИЕ

-  • Рекомендуется чистить электрическую машину после каждого использования.
- Для чистки запрещается использовать воду и прочие жидкости.
- Чистите электрическую машину сухой тряпочкой или сжатым воздухом под небольшим давлением.
- Запрещается использовать для чистки чистящие средства и растворители, так как они могут повредить пластмассовые элементы электрической машины.
- Систематически очищайте вентиляционные отверстия, чтобы не допустить перегрева электрической машины.
- Всегда храните электрическую машину в сухом и недоступном для детей месте.
- На время хранения следует вынимать аккумуляторную батарею из электрической машины.

 Все неполадки должны устраняться авторизованной сервисной мастерской производителя.

## ТЕХНИЧЕСКИЕ ХАРАКТЕРИСТИКИ

### НОМИНАЛЬНЫЕ ХАРАКТЕРИСТИКИ

Многофункциональный аккумуляторный инструмент 58G013	
Параметр	Величина
Напряжение питания	18 В DC
Частота колебаний на холостом ходу:	5000-20000 мин <sup>-1</sup>
Угол колебаний	3°
Система крепления рабочего инструмента	безинструментальное
Класс защиты	III
Масса	1,8 кг
Год выпуска	2020
58G013 означает как тип, так и обозначение машины	

Аккумуляторная батарея системы Graphite Energy+		
Параметр	Величина	
<b>Аккумулятор</b>	<b>58G001</b>	<b>58G004</b>
Напряжение аккумулятора	18 V DC	18 V DC
Тип аккумулятора	Li-Ion	Li-Ion
Емкость аккумулятора	2000 mAh	4000 mAh
Диапазон температур окружающей среды	4°C – 40°C	4°C – 40°C
Продолжительность зарядки зарядным устройством 58G002	1 h	2 h
Масса	0,400 kg	0,650 kg
Год выпуска	2020	2020

Зарядное устройство системы Graphite Energy+	
Параметр	Величина
<b>Тип зарядного устройства</b>	<b>58G002</b>
Напряжение питания	230 V AC
Частота тока питающей сети	50 Hz
Напряжение заряда	22 V DC
Макс. ток заряда	2300 mA
Диапазон температур окружающей среды	4°C – 40°C
Продолжительность зарядки аккумуляторной батареи 58G001	1 h
Продолжительность зарядки аккумуляторной батареи 58G004	2 h
Класс защиты	II
Масса	0,300 кг
Год выпуска	2020

### ИНФОРМАЦИЯ ОБ УРОВНЕ ШУМА И ВИБРАЦИИ

Уровень звукового давления (шлифование)	$L_{pA} = 90,8 \text{ дБ(A)} K = 3 \text{ дБ(A)}$
Уровень звукового давления (пиление)	$L_{pA} = 96,8 \text{ дБ(A)} K = 3 \text{ дБ(A)}$
Уровень звукового давления (шабрение)	$L_{pA} = 94,4 \text{ дБ(A)} K = 3 \text{ дБ(A)}$
Уровень звуковой мощности (шлифование)	$L_{wA} = 101,8 \text{ дБ(A)} K = 3 \text{ дБ(A)}$
Уровень звуковой мощности (пиление)	$L_{wA} = 107,8 \text{ дБ(A)} K = 3 \text{ дБ(A)}$
Уровень звуковой мощности (шабрение)	$L_{wA} = 105,4 \text{ дБ(A)} K = 3 \text{ дБ(A)}$
Виброускорение (шлифование – главная рукоятка)	$a_n = 8,813 \text{ м/с}^2 K = 1,5 \text{ м/с}^2$
Виброускорение (шлифование – вспомогательная рукоятка)	$a_n = 12,161 \text{ м/с}^2 K = 1,5 \text{ м/с}^2$
Виброускорение (пиление – главная рукоятка)	$a_n = 7,924 \text{ м/с}^2 K = 1,5 \text{ м/с}^2$
Виброускорение (пиление – вспомогательная рукоятка)	$a_n = 13,089 \text{ м/с}^2 K = 1,5 \text{ м/с}^2$
Виброускорение (шабрение – главная рукоятка)	$a_n = 11,925 \text{ м/с}^2 K = 1,5 \text{ м/с}^2$





Виброускорение (шабрение – вспомогательная рукоятка)	$a_h = 15,258 \text{ м/с}^2$ $K = 1,5 \text{ м/с}^2$
--	--

### Информация об уровне шума и вибрации

Уровень шума, генерируемый электрической машиной, описан с помощью: уровня звукового давления  $L_{pA}$  и уровня звуковой мощности  $L_{wA}$  (где K означает значение неопределенности измерения). Уровень генерируемой электрической машиной вибрации описан с помощью виброускорения  $a_h$  (где K означает значение неопределенности измерения).

Указанные в данной инструкции: уровень генерируемого звукового давления  $L_{pA}$ , уровень звуковой мощности  $L_{wA}$  и виброускорение  $a_h$  измерены в соответствии с требованиями стандарта EN 60745-1. Указанный уровень вибрации  $a_h$  можно использовать для сравнения электрических машин, а также для предварительной оценки вибрационной экспозиции.

Заявленная вибрационная характеристика представлена для основных рабочих заданий электроинструмента. Вибрационная характеристика может измениться, если электроинструмент будет использоваться для других целей. На вибрационную характеристику может повлиять недостаточный или слишком редко осуществляемый технический уход. Приведенные выше причины могут вызвать увеличение длительности вибрационной экспозиции за период работы.

Для точной оценки вибрационной экспозиции следует учесть время, в течение которого электроинструмент находится в отключенном состоянии, либо во включенном, но не работает. После точной оценки всех факторов значение полной вибрации может быть значительно ниже.

Для защиты оператора от вредного воздействия вибрации необходимо применять дополнительные меры безопасности, а именно: обеспечивать технический уход за электроинструментом и рабочими принадлежностями, поддерживать температуру рук на приемлемом уровне, соблюдать режим труда.

### ЗАЩИТА ОКРУЖАЮЩЕЙ СРЕДЫ



Электроприборы не следует выбрасывать вместе с домашними отходами. Их следует передать в специальный пункт утилизации. Информацию на тему утилизации может предоставить продавец изделия или местные власти. Электронное и электрическое оборудование, отработавшее свой срок эксплуатации, содержит опасные для окружающей среды вещества. Неутилизированное оборудование представляет потенциальную угрозу для окружающей среды и здоровья людей.



Li-Ion

Аккумуляторы / батареи не следует выбрасывать вместе с домашними отходами, а также запрещается бросать в огонь или в воду. Поврежденные или отработанные аккумуляторы следует утилизировать в соответствии с действующей директивой, касающейся утилизации аккумуляторов и батарей.

\* Оставляем за собой право вводить изменения.

Компания „Група Торех Spółka z ograniczoną odpowiedzialnością“ Spółka komandytowa, расположенная в Варшаве по адресу: ul. Pograniczna 2/4 (далее „Група Торех“) сообщает, что все авторские права на содержание настоящей инструкции (далее „Инструкция“), в т.ч. текст, фотографии, схемы, рисунки и чертежи, а также компоновка, принадлежат исключительно компании Група Торех и защищены законом от 4 февраля 1994 года об авторском праве и смежных правах (Вестник законодательных актов RP № 90 поз. 631 с послед. изм.). Копирование, воспроизведение, публикация, изменение элементов инструкции без письменного согласия компании Група Торех строго запрещено и может повлечь за собой гражданскую и уголовную ответственность. Информация дате изготовления указана в серийном номере, который находится на изделии

### ИНФОРМАЦИЯ О ДАТЕ ИЗГОТОВЛЕНИЯ

**УКАЗАНА В СЕРИЙНОМ НОМЕРЕ,  
КОТОРЫЙ НАХОДИТСЯ НА ИЗДЕЛИИ**

Порядок расшифровки информации следующий:

2XXXYYG\*\*\*\*

где

2XXX – год изготовления,

YY – месяц изготовления

G- код торговой марки (первая буква)

\*\*\*\* - порядковый номер изделия

Изготовлено в КНР для GRUPA TOPEX Sp. o.o. Sp. k., ul. Pograniczna 2/4, 02-285 Warszawa, Польша



### ПЕРЕКЛАД ІНСТРУКЦІЇ З ОРИГІНАЛУ

## ПРИСТРІЙ БАГАТОФУНКЦІЙНИЙ АКУМУЛЯТОРНИЙ 58G013

УВАГА! ПЕРШ НІЖ ПРИСТАТИ ДО ЕКСПЛУАТАЦІЇ УСТАТКУВАННЯ, СЛІД УВАЖНО ОЗНАЙОМИТИСЯ З ЦЬОЮ ІНСТРУКЦІЄЮ І ЗБЕРЕГТИ ЇЇ У ДОСТУПНОМУ МІСЦІ.

### СПЕЦІАЛЬНІ ПРАВИЛА ТЕХНІКИ БЕЗПЕКИ ПІД ЧАС КОРИСТУВАННЯ УСТАТКУВАННЯМ

СПЕЦИФІЧНІ ПРАВИЛА ТЕХНІКИ БЕЗПЕКИ ПІД ЧАС КОРИСТУВАННЯ БАГАТОФУНКЦІЙНИМ АКУМУЛЯТОРНИМ ПРИСТРОЄМ

- Під час праці устаткування слід ціпко тримати рукою.
- Перш ніж увімкнути устаткування, слід упевнитися, що воно не торкається матеріалу, який слід обробити.
- Перш ніж пристати до вирізання у підлозі, стіні чи іншій поверхні, слід упевнитися, що у них відсутні електричні дроти або газові труби. Пошкодження дроту під напругою здатне призвести до поразки електричним струмом, натомість пошкодження газової труби — до вибуху.
- Не допускається торкатися деталей устаткування, що рухаються.
- Не допускається відкладати устаткування, перш ніж його рухомі частини зупиняться повністю.
- Перш ніж вмикати устаткування, його слід ціпко взяти обома руками.
- Не допускається торкатися пильного полотна й оброблюваного матеріалу безпосередньо після закінчення обробки, оскільки вони можуть бути сильно розігрітими й спричинити опіки.
- Щоб замінити пильне полотно або наждачний папір, належить передусім вимкнути устаткування кнопкою вимкнення, зачекати, доки усі рухомі частини не зупиняться, а тоді від'єднати устаткування від мережі живлення.
- Перш ніж заходити працювати, слід перевірити, чи під матеріалом, що оброблюється, є достатньо місця, щоб не пошкодити пильним полотном поверхню столу чи підлоги.
- Застосуйте протипилову маску (пелюстку). Пил, що повстає під час робіт, є шкідливим для здоров'я.

- Не допускається приймати їжу, напої, а також палити у приміщеннях, де за допомогою устаткування усувають фарбу з умістом зв'язків свинцю. Контакт із таким пилом, чи вдихання його здатне спричинитися до шкоди здоров'ю.
- Перед шліфуванням до устаткування рекомендується під'єднати відсмоктувач пилу.
- Устаткування не призначене до експлуатації у вологому середовищі.
- У разі нестандартного поведіння електроінструменту, задимлення чи появи сторонніх звуків слід негайно вимкнути живлення та витягти виделку з розетки.
- З метою забезпечення адекватного охолодження устаткування слід стежити за тим, щоб вентиляційні отвори у його корпусі не затулялися.

## ПРАВИЛА ТЕХНІКИ БЕЗПЕКИ ПІД ЧАС ЕКСПЛУАТАЦІЇ АКУМУЛЯТОРА

- У випадку пошкодження або неправильної експлуатації акумулятора з останнього можуть виділятися гази. Провітріть приміщення; у випадку поганого самопочуття зверніться до лікаря. Гази здатні пошкодити дихальні шляхи.
- У випадку невідповідних умов експлуатації може мати місце витік електроліту з акумулятора. Якщо це сталося, уникайте контакту з електролітом. Якщо контакт мав місце, змийте електроліт водою. У випадку потраплення електроліту в очі слід додатково звернутися до лікаря. Електроліт, що витік, може спричинитися до подразнення очей або опіку.
- Не допускається відкривати акумулятор - існує ризик закорочення.
- Не допускається використовувати акумулятор електроінструмента під час дощу.
- Акумулятор завжди повинен знаходитися на безпечній відстані від джерел тепла. Не допускається наражати його на тривалу дію підвищених температур (прямих сонячних променів, залишати поблизу обігрівачів або ж у середовищі, температура якого перевищує 50°C).

## ПРАВИЛА ТЕХНІКИ БЕЗПЕКИ ПІД ЧАС ЕКСПЛУАТАЦІЇ ЗАРЯДНОГО ПРИБОРУ ДЛЯ АКУМУЛЯТОРА

- Це обладнання не призначене до вжитку особами (у тому дитими) з обмеженими чутливістю, фізичними та психічними можливостями, або особами з браком досвіду чи обізнаності з обладнанням, окрім випадків, коли воно використовується під стислим наглядом або згідно з інструкцією з експлуатації на обладнання, наданою особою, що відповідає за безпеку осіб-користувачів.
- Особливу увагу слід звернути на те, щоб обмежити доступ дітей до обладнання.
- Не допускається піддавати зарядний пристрій дії води чи вологи. Вода, що потрапляє всередину пристрою, збільшує ризик поразки електричним струмом. Зарядний пристрій призначений для експлуатації виключно всередині сухих приміщень.
- Перш ніж проводити регламентні роботи чи ремонтувати зарядний пристрій, його слід від'єднати від мережі живлення.
- Не допускається користуватися зарядним пристроєм, що встановлений на легкозаймистій поверхні (напр., папері, тканині) або знаходиться поблизу легкозаймистих речовин. З огляду на зростання температури зарядного пристрою під час процесу ладуння існує загроза виникнення пожежі.
- Щоразу перед використанням слід перевірити технічний стан зарядного пристрою, шнуру і виделки. У випадку виявлення пошкоджень слід відмовитися від використання такого зарядного пристрою. Не допускається заходитися самостійно розкладати зарядний пристрій. Будь-який ремонт повинен проводитися в авторизованому сервісному центрі. У разі некваліфікованого складання-розкладання зарядного пристрою існує ризик поразки електричним струмом або виникнення пожежі.

- Діти й особи з обмеженими чутливістю, фізичними та психічними можливостями, або особи з браком досвіду чи обізнаності з обладнанням, не допускаються до самостійного обслуговування зарядного пристрою без нагляду відповідальної особи, навіть за умов дотримання всіх правил техніки безпеки. У протилежному випадку існує ризик неправильної експлуатації устаткування, внаслідок чого може дійти до травматизму.
- Якщо зарядний пристрій не експлуатується, його слід від'єднати від електромережі.

**УВАГА!** Устаткування призначене для експлуатації у приміщеннях і не призначене для праці назовні.

Незважаючи на застосування безпечної конструкції, використання засобів безпеки й додаткових засобів особистого захисту, завжди існує залишковий ризик травматизму під час праці.

Існує імовірність витікання електроліту з літійонного акумулятора, його загоряння або вибуху у випадку нагрівання до високих температур або закорочування. Не допускається зберігати акумулятор в автомобілі у сонячні та спекотні дні. Забороняється намагатися розкрити акумулятор. Літійонні акумулятори містять у своїй конструкції електронні запобіжники, які у випадку пошкодження можуть спричинитися до загоряння або вибуху акумулятора.

### Умовні позначки



1. УВАГА! Зберігайте обачність!
2. Прочитайте інструкцію, дотримуйтеся правил техніки безпеки, що містяться в ній!
3. Слід обов'язково застосовувати засоби особистого безпеки як, наприклад, захисні окуляри, навушники.
4. Вдягайте протипилову маску!
5. Вдягніть захисні рукавиці.
6. Зберігайте у недоступному для дітей місці!
7. Вдягніть захисний одяг.
8. Устаткування боїться вологи.
9. Витягніть акумулятор із устаткування, перш ніж заходитися регулювати або чистити устаткування.

- Устаткування призначене для експлуатації у приміщеннях і не призначене для праці назовні.
- Максимально допустима температура елементів акумулятора.
- Не допускається кидати елементи живлення у вогонь.
- Recycling (Переробка вторсировини)
- II клас із електроізоляції зарядного пристрою
- Не допускається кидати елементи живлення у вогонь.

## БУДОВА І ПРИЗНАЧЕННЯ

Багатофункційний пристрій являє собою ручний електроінструмент, що живиться від акумулятора. Повід електроінструменту становить комутаторний електромотор постійного струму з постійними магнітами, зусилля обертання якого замінено на осциляційний рух. Можливість використання різноманітного робочого інструменту дозволяє застосовувати устаткування до виконання різноманітних типів робіт. Електроінструмент цього типу широко застосовується до таких робіт: розпилювання та розривання дерева, деревопохідних матеріалів, пластику, кольорових металів, а також кріпильної фурнітури (напр., цвяхів гвинтів тощо) за застосуванням відповідного робочого інструменту.

Також устаткування допускає використання для обробки м'якої керамічної плитки, шліфування та сухого шкрябання невеликих поверхонь. Перевагою даного устаткування є можливість обробки вищезгаданих матеріалів у важкодоступних місцях або з окрайок.

Галузі його застосування це дрібні модельно-конструкторські, слюсарні, столярські роботи, а також інші аматорські праці.



**Не допускається використовувати електроінструмент не за призначенням. Використовувати електроінструмент слід виключно з оригінальним робочим інструментом.**

## ОПИС МАЛЮНКІВ

Перелік елементів зовнішнього вигляду устаткування, що зазначений нижче, стосується малюнків до цієї інструкції.

- Важіль для швидкої зміни робочого інструменту
- Кнопка ввімкнення
- Скоба
- Ручка регулювання швидкості обертів мотору
- Руків'я поміжне
- Накладка для відсмоктування пилу
- Акумулятор
- Кнопка блокування акумулятора
- Зарядний пристрій
- Світлодіоди LED
- Кнопка індикатора заряду акумулятора
- Індикація стану заряду акумулятора (світлодіоди LED)
- Підсвітлення

\* Існує можливість відмінності між фактичним зовнішнім виглядом електроінструменту та таким, що зображений на малюнку.

## ОПИС ГРАФІЧНИХ СИМВОЛІВ



УВАГА!



ЗАСТЕРЕЖЕННЯ



МОНТАЖ/НАЛАШТУВАННЯ



ІНФОРМАЦІЯ

## ПРИНАЛЕЖНОСТІ Й АКСЕСУАРИ

- Наконечники робочі - 1 шт.

## ПІДГОТОВКА ДО РОБОТИ

### ВСТАНОВЛЕННЯ-ВИЙМАННЯ АКУМУЛЯТОРА

- Натисніть кнопку блокування акумулятора (8) й витягніть акумулятор (7) (мал. А).
- Вкладіть зарядований акумулятор (7) у руків'я, аж буде чути клацання фіксаторів (8).

### ЛАДУВАННЯ АКУМУЛЯТОРА

Устаткування постачається з акумулятором, що є частково наладованим. Акумулятор допускається ладувати за температури оточуючого середовища 4-40°C. Акумулятор, що є новим або таким, що довгий час не експлуатувався, досягає максимальної ємності після прибл. 3-5 циклів ладування-розладування.

- Вийміть акумулятор (7) із устаткування (мал. А).
- Вставте виделку зарядного пристрою (9) до розетки електромережі (230 В зм.ст.).
- Вкладіть акумулятор (7) у гніздо зарядного пристрою (9) (мал. В). Упевніться, що акумулятор щільно вставлений, до опору.

Після ввімкнення зарядного пристрою до розетки мережі живлення (230 В зм.ст.) засвітиться зелений світлодіод (10) на зарядному пристрої, який сигналізує, що останній знаходиться під напругою.

Після встановлення акумулятора (7) у зарядному пристрої (9) на ньому засвітиться червоний світлодіод (10), який сигналізує тривання процесу ладування акумулятора.

Водночас миготітимуть зелені світлодіоди (12) стану наладування акумулятора. Комбінації загоряння світлодіодів див. нижче.

- Миготять усі світлодіоди:** акумулятор розладовано повністю; наладуйте акумулятор.
- Миготять 2 світлодіоди:** акумулятор частково розладований.
- Миготить 1 світлодіод:** акумулятор наладовано майже повністю.

Після зарядування акумулятора (10) на зарядному пристрої світиться зелений світлодіод, а всі світлодіоди стану наладованості акумулятора (12) перестають миготіти і засвічуються постійним світлом. Після збігу певного часу (прибл. 15 сек.) світлодіоди стану наладування акумулятора (12) згасають.



Не рекомендується залишати акумулятор у зарядному пристрої довше 8 годин. У разі перевищення цього часу не виключене пошкодження елементів акумулятора. Зарядний пристрій акумулятора не посідає функції автоматичного вимкнення після повного наладування акумулятора. Червоний світлодіод на зарядному пристрої світитиметься надалі. Світлодіоди стану наладування акумулятора згасають після збігу певного часу. Перш ніж вийняти акумулятор із зарядного пристрою, від'єднайте виделку від мережі живлення. Рекомендується не допускати частого часткового ладування акумулятора. Не рекомендується доладовувати акумулятор після нетривалого використання електроінструменту. Значне скорочення часу між черговими ладуваннями свідчить про те, що акумулятор вичерпав ресурс і підлягає заміні.



Не допускається заходитися працювати негайно після наладування акумулятора: слід зачекати до його вистигання до кімнатної температури. Це дозволить захистити його від пошкодження.

### ІНДИКАЦІЯ СТАНУ ЛАДУНКУ АКУМУЛЯТОРА



Акумулятор посідає засіб індикації стану наладування акумулятора (3 світлодіоди LED) (12). Щоб перевірити стан наладування акумулятора, натисніть кнопку сигналізації про стан наладованості акумулятора (11) (мал. С). Якщо світяться всі діоди, акумулятор наладовано майже повністю. Загоряння двох діодів свідчить, що акумулятор частково розладований. Якщо світиться тільки один світлодіод, акумулятор розладовано повністю.

## ВСТАНОВЛЕННЯ ПОМІЖНОГО РУКІВ'Я

З огляду на аспекти безпеки під час користування електроінструментом завжди слід користуватися поміжним руків'ям.



Поміжне руків'я (5) кріпиться на бабці устаткування, в одному з отворів у корпусі. Рекомендується експлуатувати устаткування з поміжним руків'ям. Обіручне утримування устаткування під час праці (з використанням поміжного руків'я) забезпечує більш впевнений контроль за силами відбиття або моментом відведення під час пуску та травматизму у випадку відбиття.



## ВИБІР РОБОЧОГО ІНСТРУМЕНТУ



До багатофункційного акумуляторного пристрою пасують робочі інструменти з універсальним кріпленням відкритого типу (з 9 отворами). Отвори розташовуються що 30° по окружності з радіусом 10 мм, діаметр отворів 2 мм (деякі отвори можуть також мати форму відкритого вирізу).



У таблиці нижче продемонстровано приклади робочих інструментів.

	Назва	Тип матеріалу	Призначення	Приклад
	Полотно пильне по металу HSS	Сталь і залізо (напр., шпатель, гвинти, дрібні профілі), кольорові метали	Дрібні праці з розпилювання й пропилування.	Укорочення вузьких профілів, відрізання шматків кріпильних елементів, напр., клявок.
	Диск півкруглий по дереву HCS	Дерево, дерево похідні матеріали, пластмаси	Розпилювання у кутах і важкодоступних місцях, поблизу поверхню.	Вузькі заглибні вирізи у цільному дереві, напр., під вентиляційну решітку.
	Полотно пильне по дереву	Дерево, дерево похідні матеріали, пластмаси	Розпилювання й пропилування у важкодоступних місцях, поблизу поверхню.	Витинання у меблевих плитках, різання лігунців, заглибне пропилування под час допасавання підлогових панелей.
	Півкруглий диск із вольтфрамидним напиленням	Затирки для швів на цементній основі, м'яка керамічна плитка, тверді пластмаси й інші матеріали	Прирізання й відрізання поблизу обрабок, на розі або у важкодоступних місцях.	Усування затирок для швів на цементній основі, вирізання отворів у керамічній плитці або у пластмасі.
	Шліфувальна поверхня трикутна	Дерево, дерево похідні матеріали, абразивні матеріали	Шліфування у важкодоступних місцях і гд розі на твердій поверхні.	Усування стіжок або клею для керамічної плитки, шліфування масиву дерева, полірування.
	Скребок жорсткий	Килимові та підлогові покриття, керамічна плитка	Шкрябання м'яких матеріалів на твердій поверхні.	Усування решток цементного розчину, клею для килимового покриття або керамічної плитки.

## ЗАМІНА РІЗАЛЬНОГО/РОБОЧОГО ІНСТРУМЕНТУ



Відтягніть важіль для швидкої зміни робочих інструментів (1) наперед (мал. D).

Вставте робочий інструмент між обох підкладок у патроні таким чином, щоб отвори потрапили на виступи горішньої підкладки.

З метою уможливлення роботи у найбільш зручному й безпечному для користувача положенні, робочий інструмент допускається вставляти у патрон у довільному положенні за умови, що він «надіється» на виступи горішньої підкладки (мал. E).

Робочий інструмент вставляється вигином додолу.

Закріпіть робочий інструмент у вибраному положенні, опустивши важіль для швидкого монтажу робочих інструментів (1) (мал. D).

Перевірте правильність встановлення робочого інструмента. Неправильно або недостатньо міцно закріплений робочий інструмент може зватися й спричинитися до травматизму користувача.

## ВІДСМОКУВАННЯ ПИЛУ



Пил деяких матеріалів, наприклад, малярських покриттів із умістом свинцю, деяких ґатунків дерева, таких як дуб або бук, або ж матеріалів, що містять азбест, можуть становити загрозу для здоров'я. З огляду на це рекомендується використання зовнішніх приладів відсмокування пилу, забезпечення гарної вентиляції на робочому місці та використання респіратора з поглиначем.



Устаткування обладнане накладкою для відсмокування пилу, яку слід приєднати до зовнішнього пристрою відсмокування пилу, наприклад, до пилососа, який допускає відсмокування даного типу пилу.

## ДЕМОНТАЖ НАКЛАДКИ ДЛЯ ВІДСМОКУВАННЯ ПИЛУ



Демонтуйте робочий інструмент, якщо такий був встановлений.

Розстібніть скобу (3) і зніміть накладку, яка відводить пил (6).



Встановлення накладки відсмокування пилу (6) виконується у зворотній послідовності.

## ПОРЯДОК РОБОТИ/РОБОЧІ

### НАЛАШТУВАННЯ



Перш ніж пристати до експлуатації електроінструмента, слід перевірити стан робочого інструмента. Не допускається використовувати інструмент із вищербинами, тріщинами чи іншими пошкодженнями. Зужитий робочий інструмент слід негайно замінити на новий. Після закінчення роботи устаткування слід вимкнути та зачекати до повної зупинки робочого інструмента. Після цього допускається покласти устаткування на поверхню. Не допускається гальмувати робочий інструмент, який рухається, притискаючи його до матеріалу, що обробляється.



## ВИМКАННЯ-ВИМИКАННЯ

Під час ввімкнення і праці устаткування слід ціпко тримати обома руками.

Ввімкнення: пересунути перемикач (2) наперед у положення I.

Вимкнення: пересунути перемикач (2) назад у положення O (мал. F).



Щоразу під час натиснення на кнопку ввімкнення (2) починають світитися два світлодіоди LED (13), що розташовані з обох боків бабки, та додатково освітлюють місце праці.

## РЕГУЛЮВАННЯ ШВИДКОСТІ ОБЕРТАННЯ



У нижній частині головного руків'я знаходиться коліщатко регулювання швидкості обертання (4) (мал. G). Діапазон регулювання швидкості складає від 1 до 6. Швидкість обертання допускається обирати залежно від потреб користувача.



Під час праці слід зважати на те, щоб вентиляційні щілини у корпусі, що призначені для охолодження двигуна електроприладу, не затулялися.

## ПРИНЦИП ДІЙ



Завдяки частоті осциляції 5000 - 20000/хв. під кутом 3° електроінструмент допускає прецизійну обробку на невеликих ділянках і на розі.

## РОЗПИЛЮВАННЯ/ПЕРЕРІЗАННЯ



Не допускається використовувати робочий інструмент у неналежному робочому стані. Перш ніж заходитися розпилювати дерево, деревоволокнисті плити, деревопохідні

матеріали тощо, слід упевнитися, що в них немає сторонніх об'єктів: цвяхів, гвинтів і т.ін. Слід усунути сторонні об'єкти або використати відповідне пильне полотно до їх усунення. Заглибне пропилювання допускається виконувати виключно у м'яких матеріалах, таких як дерево, гіпсокартонні плити й т.ін. Розрізання керамічної плитки спричиняє більш швидке зношування робочого інструменту.

## ЗБЕРІГАННЯ ТА ОБСЛУГОВУВАННЯ



Перш ніж регулювати, ремонтувати устаткування чи виконувати регламенті роботи, слід витягти акумулятор із устаткування.

### ДОГЛЯД І ЗБЕРІГАННЯ



- Рекомендується чистити устаткування щоразу після користування.
- Не допускається чистити устаткування за допомогою води чи іншої рідини.
- Устаткування допускається чистити виключно за допомогою сухої ганчірки, пензля або струменем стисненого повітря низького тиску.
- Не допускається використовувати при цьому ані мийні засоби, ані розчинники, оскільки вони здатні пошкодити пластикові елементи електроінструменту.
- Вентиляційні щілини у корпусі двигуна належить утримувати у чистоті, щоб запобігти перегріванню електроінструмента.
- Електроінструмент зберігають в сухому місці, недоступному для дітей.
- Устаткування слід зберігати окремо від акумулятора.



У разі будь-яких неполадок слід звертатися до авторизованого сервісного центру виробника.

## ТЕХНІЧНІ ХАРАКТЕРИСТИКИ

### НОМІНАЛЬНІ ХАРАКТЕРИСТИКИ

Пристрій багатофункційний акумуляторний 58G013	
Характеристика	Вартість
Напруга живлення	18 В пост.ст.
Кількість осциляцій на яловому ході	5000-20000 хв. <sup>-1</sup>
Кут осциляції	3°
Система кріплення робочого інструменту	безінструментальний
Клас електроізоляції	III
Маса	1,8 кг
Рік виготовлення	2020
58G013 також є позначкою типу та опису устаткування	

Акумулятор системи Graphite Energy+		
Характеристика	Вартість	
Акумулятор	58G001	58G004
Напруга акумулятора	18 В пост.ст.	18 В пост.ст.
Тип акумулятора	Li-Ion	Li-Ion
Ємність акумулятора	2000 мАгод	4000 мАгод
Діапазон температур оточуючого середовища	4 - 40°C	4 - 40°C
Час ладування з використанням зарядного пристрою 58G002	1 h	2 h
Маса	0,400 кг	0,650 кг
Рік виготовлення	2020	2020

Зарядний пристрій системи Graphite Energy+	
Характеристика	Вартість
Тип зарядного пристрою	58G002
Напруга живлення	230 V AC
Частота струму	50 Hz
Напруга ладування	22 V DC
Макс. сила струму ладування	2300 mA
Діапазон температур оточуючого середовища	4°C - 40°C
Час ладування акумулятора 58G001	1 h
Час ладування акумулятора 58G004	2 h
Клас електроізоляції	II
Маса	0,300 кг
Рік виготовлення	2020

### ІНФОРМАЦІЯ ПРО РІВЕНЬ ШУМУ І КОЛИВАНЬ

Рівень акустичного тиску (шліфування)	$Lp_A = 90,8$ дБ (A) K= 3 дБ (A)
Рівень акустичного тиску (пиляння)	$Lp_A = 96,8$ дБ (A) K= 3 дБ (A)
Рівень акустичного тиску (здирання)	$Lp_A = 94,4$ дБ (A) K= 3 дБ (A)
Рівень акустичної потужності (шліфування)	$Lw_A = 101,8$ дБ (A) K= 3 дБ (A)
Рівень акустичної потужності (пиляння)	$Lw_A = 107,8$ дБ (A) K= 3 дБ (A)
Рівень акустичної потужності (здирання)	$Lw_A = 105,4$ дБ (A) K= 3 дБ (A)
Значення вібрації (прискорення коливань) (шліфування, на основному руків'ї)	$a_h = 8,813$ м/с <sup>2</sup> K= 1,5 м/с <sup>2</sup>
Значення вібрації (прискорення коливань) (шліфування, на поміжному руків'ї)	$a_h = 12,161$ м/с <sup>2</sup> K= 1,5 м/с <sup>2</sup>
Значення вібрації (прискорення коливань) (пиляння, на основному руків'ї)	$a_h = 7,924$ м/с <sup>2</sup> K= 1,5 м/с <sup>2</sup>
Значення вібрації (прискорення коливань) (пиляння, на поміжному руків'ї)	$a_h = 13,089$ м/с <sup>2</sup> K= 1,5 м/с <sup>2</sup>
Значення вібрації (прискорення коливань) (здирання, на основному руків'ї)	$a_h = 11,925$ м/с <sup>2</sup> K= 1,5 м/с <sup>2</sup>
Значення вібрації (прискорення коливань) (здирання, на поміжному руків'ї)	$a_h = 15,258$ м/с <sup>2</sup> K= 1,5 м/с <sup>2</sup>



### Інформація щодо галасу та вібрації

Рівень галасу, який утворюється устаткуванням, описаний шляхом: рівня тиску галасу  $Lp_A$  та рівня акустичної потужності

$Lw_A$  (де К означає невпевненість вимірювання). Коливання, які утворюються устаткуванням, виражені значенням прискорення коливань  $a_n$  (де К означає невпевненість вимірювання). Вказані у цій інструкції: рівень утвореного тиску галузу  $Lp_{r,r}$ , рівень акустичної потужності  $Lw$ , та значення прискорення коливань  $a_{r,r}$  - виміряні згідно з нормою EN 60745-1. Вказаний рівень коливань  $a_h$  може використовуватися до порівняльної характеристики пристроїв і до попередньої оцінки експозиції на коливання.

Вказаний рівень коливань є репрезентативним виключно для основних функцій експлуатації електроінструменту. Якщо електроінструмент експлуатується з іншою метою або з іншими робочими інструментами, рівень коливань може відрізнятись. Рівень коливань може збільшитися у випадку недостатніх або нерегулярних регламентних робіт із устаткуванням. Вищезгадані причини можуть викликати підвищену експозицію вібрації протягом усього періоду експлуатації.

Для ретельного визначення експозиції вібрації слід взяти до уваги періоди, коли устаткування вимкнене або коли воно вимкнене, але не використовується у роботі. Таким чином, після ретельного аналізу всіх факторів сумарна експозиція вібрації може виявитися суттєво меншою.

З метою захисту користувача від наслідків вібрації слід впровадити додаткові заходи безпеки, а саме: регулярний догляд за устаткуванням і робочим інструментом, забезпечення відповідної температури рук, належна організація праці.

## ОХОРОНА СЕРЕДОВИЩА



Зужити продукти, що працюють на електричному живленні, не слід викидати разом з побутовими відходами, а утилізувати в спеціальних закладах. Відомості про утилізацію можна отримати в продавця продукції чи в органах місцевої адміністрації. Відпрацьовані електричні та електронні прилади містять речовини, що не є сприятливими для природного середовища. Обладнання, що не передається до переробки, може становити небезпеку для середовища та здоров'я людини.



**Li-Ion**

Не допускається утилізувати акумулятори/елементи живлення разом із побутовими відходами; не допускається кидати їх у вогонь або воду. Пошкоджені або використані акумулятори слід правильно утилізувати з метою подальшої переробки згідно з діючою директивою щодо утилізації акумуляторів та елементів живлення.

\* Виробник залишає за собою право вносити зміни.

«Grupa Torhex Spółka z ograniczoną odpowiedzialnością» Spółka komandytowa, z юридичною адресою в Варшаві, ul. Pogorzelnicza 2/4, (тут і далі згадуване як «Grupa Torhex») сповіщає, що всі авторські права на зміст даної інструкції (тут і далі називаної «інструкція»), в тому на її текст, розміщені світлинні, схематичні рисунки, креслення, а також розташування текстових і графічних елементів належать виключно до Grupa Torhex і застережені відповідно до Закону від 4 лютого 1994 року «Про авторське право й споріднені права» (див. орган державного Польщі «Dz. U.» 2006 № 90 п. 631 з подальш. змі.). Копіювання, переробка, публікація, переробка в комерційних цілях всієї інструкції чи окремих її елементів без письмового дозволу Grupa Torhex суворо заборонене. Недотримання до цієї вимоги тягне за собою цивільну та кримінальну відповідальність.



## EREDETI HASZNÁLATI UTASÍTÁS FORDÍTÁSA AKKUS MULTIFUNKCIÓS BERENDEZÉS 58G013

FIGYELEM: FIGYELEM: AZ ELEKTROMOS SZERSZÁM ÜZEMBE HELYEZÉSE ELŐTT FIGYELMESEN OLVASSA EL EZT A HASZNÁLATI UTASÍTÁST ÉS ŐRIZZE MEG KÉSŐBBI FELHASZNÁLÁS CÉLJÁRA.

### REZSLETES BIZTONSÁGI ELŐÍRÁSOK

#### REZSLETES BIZTONSÁGI ELŐÍRÁSOK (AKKUS MULTIFUNKCIÓS BERENDEZÉS)

- A használat közben a berendezést biztosan, zárt kézzel kell tartani.
- A berendezés bekapcsolása előtt ellenőrizze, hogy a szerszám nem ér hozzá a megmunkálandó anyaghoz.
- Padló, fal, vagy egyéb felület vágása előtt ellenőrizze, hogy a vágás környezetében nincs villamos, vagy gázvezeték. A feszültség alatt lévő vezeték elvágása áramütést okozhat, míg a gázvezeték megsérülése robbanáshoz vezethet.
- Tilos a berendezés mozgásban lévő részeihez nyúlni.
- Ne tegye le a berendezést a teljes leállás előtt.
- A berendezés bekapcsolása előtt fogja meg azt biztos kézzel.
- Nem szabad a fűrészlapot és a munkadarabot közvetlenül a munka befejezése után megérinteni, ezek az elemek forróak lehetnek és megégést okozhatnak.
- A fűrészlap vagy a csiszolópapír cseréjéhez előtte kapcsolja ki a berendezést a kapcsolóval és várja meg, míg a berendezés leáll, majd csatlakoztassa le az akkumulátort.
- A munka elkezdése előtt ellenőrizze, hogy a munkadarab alatt elegendő hely van, mely megóvjá az asztalt, padlót a fűrészlap általi megsérüléstől.
- Használjon arcmaszkot. A munka közben keletkező por ártalmas az egészségére.
- Az olyan helyiségben, ahol a berendezés segítségével ólom tartalmú festék kerül eltávolításra, tilos ételt fogyasztani, inni, dohányozni és harmadik személyek ott nem tartózkodhatnak. Az ólom vegyületekkel való érintkezés vagy azok belélegzése veszélyeztetheti az egészséget.
- A csiszolás előtt a berendezésre پرسلش‌و berendezést kell csatlakoztatni.
- A berendezés nem alkalmas nedves munkákhoz.
- A berendezés rendellenes működésének észlelésekor, füstölés, furcsa hangok esetén azonnal kapcsolja ki a berendezést és vegye ki az akkumulátort.
- A berendezés munka közbeni megfelelő hűtése érdekében ne takarja le a burkolaton levő szellőző nyílásokat.

#### AZ AKKUMULÁTORRA VONATKOZÓ BIZTONSÁGI ÚTMUTATÓ

- Az akkumulátor megsérülése és a nem megfelelő használata esetén gáz kiszivárgására kerülhet sor. Ilyen esetben a helyiséget ki kell szellőztetni és tünetek jelentkezésekor orvoshoz kell fordulni. A gőzök a légutak megsérülését okozhatják.
- Nem megfelelő üzemi körülmények között az elektrolit kiszivároghat az elemből; kerülje a vele való érintkezést. Amennyiben véletlenül hozzáér, az elektrolitot bő vízzel öblítse le. Szembé kerülése esetén ezen túlmenően forduljon orvoshoz. A kiszivárgó elektrolit szem irritációt és megégést okozhat.
- Ne nyissa fek az akkumulátort – rövidzárlat veszélye áll fenn.



- Ne használja az elektromos szerszám akkumulátorát esőben.
- Az akkumulátort mindenkor tartsa távol a hőforrástól. Ne hagyja hosszabb időre olyan környezetben, ahol magas hőmérséklet uralkodik (napfényes helyeken, fűtőtestek közelében, vagy olyan helyen, ahol a hőmérséklet eléri az 50°C-t).

## AZ AKKUMULÁTOR TÖLTŐRE VONATKOZÓ BIZTONSÁGI ÚTMUTATÓ

- A jelen terméket korlátozott mozgásképességű, értelmi fogyatékos személyek vagy tapasztalattal vagy szakudással nem rendelkező személyek (ebben gyermekek) nem használhatják, kivéve, ha a biztonságukért felelős személyek felügyelik őket vagy részükről kioktatásra kerültek a termék használatáról.
- Ügyeljen rá, hogy gyermekek a berendezéssel ne játszanak.
- Az akkumulátortöltőt ne tegye ki víz, nedvesség hatásának. A víz töltőegységbe kerülése növeli az áramütés kockázatát. A töltő száraz helyiségekben való alkalmazására szolgál.
- Bármilyen karbantartási, tisztítási művelet megkezdése előtt az akkumulátortöltőt hálózati csatlakozóját húzza ki az aljzatból.
- Tilos a töltőegységet gyúlékony anyagban (pl. papír, szövet), vagy gyúlékony szerek közelében használni. A töltőnek a töltés folyamata alatti hőmérséklet növekedése miatt tüzeset veszélye áll fenn.
- A töltőt minden egyes használat előtt ellenőrizze a töltőt, a vezeték és az érintkezők állapotát. Sérülések észlelése esetén – a töltőt ne használja. Tilos az akkumulátortöltő szétszedésével próbálkozni. Bármilyen javítás válik szükségessé, bizza azt felhatalmazott szervizműhelyre. Az akkumulátortöltő szakszerűtlen javítása áramütés illetve tűz kiváltó oka lehet.
- Gyermekek, valamint korlátozott mozgásképességű, értelmi fogyatékos személyek vagy a töltő biztonságos körülmények között történő kezeléséhez elegendő tapasztalattal, szakudással nem rendelkező személyek a töltőt nem használhatják felügyelet nélkül. Ellenkező esetben fennáll annak a veszélye, hogy a berendezés nem megfelelő módon kerül használatra, ami sérüléshez vezethet.
- Ha nem használja az akkumulátortöltőt, áramtalanítsa az elektromos csatlakozó kihúzásával.

## FIGYELEM! A berendezés beltéri alkalmazásra szolgál.

**Az önmagában is biztonságos szerkezeti felépítés, a biztonsági megoldások és a kiegészítő védőfelszerelések alkalmazása mellett is mindig fennmarad a munkavégzés közben bekövetkező balesetek minimális veszélye.**

A Li-Ion akkumulátorokból az elektrolit kifolyhat, az akkumulátor meggyulladhat vagy fel is robbanhat, ha hagyja túl magas hőmérsékletre felmelegedni, vagy rövidre zárja. Ne hagyja kocsijában meleg, verőfényes napokon. Tilos az akkumulátort megbontani. A Li-ion akkumulátorok biztonsági elektronikaival vannak felszerelve, amely sérülése akár az akkumulátor meggyulladásához vagy felrobbanásához is vezethet.

## Az alkalmazott jelzések magyarázata



1. FIGYELEM! Különösen óvatosan járjon el.
2. Olvassa el a használati utasítást, tartsa be a benne található figyelmeztetéseket és biztonsági szabályokat!
3. Alkalmazzon egyéni védőeszközöket (védőszemüveget, hallásvédő eszközt).
4. Használjon arcmaszkot!
5. Használjon védőkesztyűt.
6. Gyerekek elől elzárandó
7. Viseljen védőruházatot.
8. Óvja a berendezést a nedvességtől.
9. A szabályozással vagy tisztítással kapcsolatos tevékenység megkezdése előtt vegye ki az akkumulátort a berendezésből.
10. A berendezés beltéri alkalmazásra szolgál.
11. A cellák maximális megengedhető hőmérséklete 45°C.
12. Ne dobja a cellákat tűzbe.
13. Újrahasznosítás.
14. Kettes érintésvédelmi osztály.
15. Ne dobja a cellákat vízbe.

## FELÉPÍTÉSE ÉS RENDELTEZÉSE

A berendezés akkumulátorról táplált multifunkciós elektromos szerszám. A meghajtást egyenáramú kommutátoros, fix mágneses motor végzi, amely forgási sebessége oszcilláló mozgással kerül átalakításra. A különböző munkaszerszámok használatának lehetősége lehetővé teszi különböző fajta munkák elvégzését. Az ilyen típusú elektromos szerszám széles körben alkalmazható fa, fa származású anyagok, műanyagok, nem vas fémek, rögzítő elemek (pl. szögek, csavarok, stb.) fűrészelésére és vágására, a megfelelő munkaszerszámok alkalmazásával.

Szintén alkalmas puha kerámialapok megmunkálására és kisebb felületek szárazon történő csiszolására. A berendezés előnye a fenti anyagok megmunkálása nehezen hozzáférhető helyeken, vagy élek közelében.

A berendezés felhasználási területe apróbb modellező, lakatos, asztalos valamint bármilyen önálló amatőr (barkács) munkák.



**Tilos az elektromos szerszámot rendeltetésétől eltérő célra alkalmazni. Az elektromos szerszámot kizárólagosan az eredeti tartozékokkal szabad használni.**

## AZ ÁBRÁK LEÍRÁSA

Az alábbi számozás a gép elemeinek a jelen használati utasítás ábrái szerinti jelöléseit követi.

1. Emelőkar a munkaszerszámok gyors rögzítéséhez.
2. Kapcsoló
3. Kapocs
4. Fordulatszám szabályozó gomb
5. Segédmarkolat
6. Porelvezető rátét
7. Akkumulátor
8. Akkumulátor rögzítő gomb
9. Akkumulátortöltő
10. LED dióda
11. Az akkumulátor töltöttségi állapota kijelzőjének gombja
12. Akkumulátor feltöltés kijelző (LED diódák).
13. Világítás

\* Előfordulhatnak különbségek a termék és az ábrák között.

## AZ ALKALMAZOTT PIKTOGRAMOK LEÍRÁSA



FIGYELEM



FIGYELMEZTETÉS



ÖSSZESZERELÉS / BEÁLLÍTÁS



TÁJÉKOZTATÓ

## FELSZERELÉSEK ÉS TARTOZÉKOK

1. Munkavégző fej - 1 szt.

## A MUNKA ELŐKÉSZÍTÉSE

### AZ AKKUMULÁTOR KIVÉTELE / BEHELYEZÉSE

- Nyomja meg az akkumulátor rögzítő gombot (8) és húzza ki az akkumulátort (7) (A ábra).
- Helyezze be a feltöltött akkumulátort (7) a markolatban lévő aljzatba, az akkumulátort rögzítő gomb beiktatásáig (8).

### AZ AKKUMULÁTOR TÖLTÉSE

A berendezés részlegesen feltöltött akkumulátorral kerül leszállításra. Az akkumulátor töltését 4°C - 40°C környezeti hőmérséklet mellett végezze. Az új, vagy a hosszabb ideig nem használt akkumulátor a teljes kapacitást 3 - 5 töltési és lemerülési ciklus után éri el.

- Vegye ki az akkumulátort (7) az elektromos szerszámból (A ábra).
- Csatlakoztassa az akkumulátortöltőt (9) a (230 V AC) hálózati aljzatba.
- Tolja be az akkumulátort (7) a töltőből (9) (B ábra). Ellenőrizze, hogy az akkumulátor megfelelően be van helyezve (teljesen van tolvaj).

A töltő hálózati (230 V AC) aljzatra való csatlakoztatása után a töltőn felgyullad a zöld dióda (10), ami a feszültség csatlakoztatását jelzi.

Az akkumulátor (7) töltőben (9) való elhelyezése után a töltőn felgyullad a piros dióda (10), mely jelzi az akkumulátor töltési folyamatát.

Ezzel egyidejűleg az akkumulátor töltési állapot zöld diódák (12) különböző módon villognak (lásd az alábbi leírást).

- **Az összes dióda villog - az azt jelenti, hogy az akkumulátor lemerült, szükséges annak újra töltése.**
- **Két dióda villog, az az akkumulátor részleges lemerülését jelzi.**
- **Egy dióda villog, az akkumulátor töltöttségének magas szintjére utal.**



Az akkumulátor feltöltése után a töltőn a dióda (10) zölden világít, az akkumulátor töltés állapot diódák (12) pedig folyamatosan világítanak. Egy idő után (kb. 15mp) az akkumulátor töltés állapot diódák (12) kialszanak.



Az akkumulátort ne töltsen 8 óránál hosszabb ideig. Hosszabb töltési idő az akkumulátor elemeinek károsodásához vezethet. A töltő nem kapcsol ki automatikusan az akkumulátor teljes feltöltése után. A töltőn a zöld dióda továbbra is világít. Az akkumulátor töltés állapot diódák egy idő után kialszanak. Csatlakoztassa le a feszültséget az akkumulátornak a töltő aljzatából való kivétele előtt. Kerülje az egymást követő rövid töltéseket. Ne töltsen az akkumulátorokat a berendezés rövid használatá után. Az egymást követő szükséges töltések közötti idő rövidülése az akkumulátor elhasználódására utal és azt ilyenkor ki kell cserélni.



A töltés során az akkumulátor erősen felmelegedik. Ne vegye használatba azonnal a töltés után - várja meg, amíg lehűl szobahőmérsékletre. Így elkerülheti az akkumulátor esetleges károsodását.



### AZ AKKUMULÁTOR TÖLTÖTTSEGI ÁLLAPOTÁNAK KIJELZÉSE

Az akkumulátor töltéskijelzővel van felszerelve (3 LED dióda) (12). Az akkumulátor feltöltési szintjének ellenőrzéséhez nyomja be a (11) akkumulátortöltés-kijelző gombot (C. ábra). Az összes dióda kigyulladás az akkumulátor töltöttségének magas szintjére utal. Ha két dióda világít, az az akkumulátor részleges lemerülését jelzi. Ha csak a dióda világít, az azt jelenti, hogy az akkumulátor lemerült, szükséges annak újra töltése.



### A SEGÉDMARKOLAT FELSZERELÉSE

**Biztonsági okokból kifolyólag az elektromos szerszám használatakor mindenkor használja a segédmarkolatot.**



A segédmarkolatot (5) a berendezés fején levő furatok egyikébe kell beszerezni. Ajánlott az elektromos szerszámot a segédmarkolattal használni. A berendezést a munka közben két kézzel fogás (a segédmarkolat alkalmazásával) ellenőrzése alatt tarthassa a visszarugó, vagy az indításkor elszabadulni akaró szerszámot, ami csökkenti a visszarugó és a sérülés veszélyét.

### A MUNKASZERSZÁM KIVÁLASZTÁSA

Az akkumulátoros multifunkciós berendezéshez illenek az univerzális rendszerű, nyitott (9 furatos) munkaszerszámok. A furatok a 2 mm sugarú körön 30°-ként helyezkednek el, a furatok átmérője 2 mm (némeley furat nyitól kivágás formájú).

Az alábbi táblázatban példának bemutatásra kerültek munkaszerszámok.

	Elnevezés	Anyagfajta	Rendeltetése	Példa
	<b>HSS Fűrészlap fémhez</b>	Fém (pl. szögek, csavarok, kisebb profilok), nem vas fémek.	Apróbb elválasztó és mély vágások.	Vékony profilok rövidítése, rögzítő elemek, pl. csatok elvágása.
	<b>Félfűrészlap fémszálcsa fához HCS</b>	Fa, fa származású anyag, műanyag.	Elválasztó és mély vágások sarkokban és nehezen hozzáférhető helyekre, felület közelében.	Vékony mély vágások tömény fában, pl. szellőzőrészhez.
	<b>Fűrészlap fémszálcsa fához HCS</b>	Fa, fa származású anyag, műanyag.	Elválasztó és mély vágások sarkokban és nehezen hozzáférhető helyekre, felület közelében.	Vágás bútortárolón, padlólemezre, videlekre, vágás, mély vágás padló panel illesztéskor.
	<b>Félfűrészlap fémszálcsa fához erősítéssel</b>	Cement fuga, puha kerámialap, keményebb műanyagok és egyéb anyagok.	Vágás és levágás a szelék közelében, sarkokban vagy nehezen hozzáférhető helyeken.	Fugák eltávolítása, furat vágás kerámialapokban vagy műanyagokban.



	<b>Deltacsiszoló talp</b>	Fa, fa származású anyag, abráziós anyagok.	Csiszolás nehezebb, összeférhetetlen helyeken és sarkokban, kemény alapon.	Kerámialap habarcs vagy ragasztó eltávolítása, tömény fa csiszolása, polírozás.
	<b>Hántoló</b>	Padlószőnyeg, padló, kerámialap.	Kemény alapra puha anyagok felkaparása.	Padlószőnyeg vagy kerámialap habarcs vagy ragasztó maradék eltávolítása.

## A MUNKASZERSZÁM RÖGZÍTÉSE

- Húzza el a munkaszerszám gyors rögzítő kart (1) előre (D ábra).
- Tolja be a munkaszerszámot a szerszám befogó két alátétje közé úgy, hogy a furatok illeszkedjenek a felső alátét csapjaihoz.
- A munkának a kezelő számára legkényelmesebb és legbiztonságosabb pozícióban való végzéséhez a munkaszerszámot a szerszám befogóban bármilyen pozícióban be lehet helyezni, azzal a feltétellel, hogy nem ütköznek a felső alátét csapjaiba (E ábra).
- A munkaszerszámot oly módon kell feltenni, hogy a kihajlása lefelé forduljon.
- Rögzítse a munkaszerszámot a kiválasztott pozícióban a munkaszerszám gyors rögzítő kar (1) leengedésével (D ábra).

Ellenőrizze a munkaszerszám megfelelő rögzítését. A nem megfelelően, vagy nem pontosan beszerelt munkaszerszám a munka közben kicsúszhat és veszélyt okozhat a kezelő személy számára.

## PORELVEZETÉS

Bizonyos anyagok, mint az ólomtartalmú festék bevonatok, egyes fafajták, pl. tölgy és a bükk, vagy az azbeszt tartalmú anyagok pora az egészségre veszélyes lehet. Ebből kifolyólag ajánlott külső porelvezető rendszerek alkalmazása, a munkahely jó szellőzése és a szűrős pormaszok viselete.

A berendezés porelvezető rátéttel került felszerelésre, melyet a külső porelvisz rendszerre kell csatlakoztatni, pl. az adott por fajtájához illő porszívóhoz.

## A PORELVEZETŐ RÁTÉT LESZERELÉSE

- Vegye ki az esetlegesen már felszerelt munkaszerszámot.
- Nyissa ki a csatolt (3) és vegye le a porelvezető rátétet (6).

A porelvezető rátét (6) felszerelése a leszereléssel ellentétes sorrendben történik.

## MUNKAVÉGZÉS / BEÁLLÍTÁSOK

Az elektromos szerszám használata előtt ellenőrizze a munkaeszköz állapotát. Ne használjon kicsorbut, törött, más módon sérült szerszámot. Az elhasználdott munkaszerszámot a munka elkezdése előtt újra kell cserélni. A munkavégzés befejezése után minden esetben kapcsolja ki a berendezést, és várja meg, míg a szerszám teljesen leáll. Csak ezután tegye le a berendezést. A munkaszerszám kikapcsolása után nem szabad a még forgó szerszámot a munkadarabhoz szorítva fékezni.

## BE- ÉS KIKAPCSOLÁS

Beindításkor és munkavégzés közben a berendezést tartsa két kézzel.

**Bekapcsolás** - tolja el a kapcsolót (2) az I pozícióba.

**Kikapcsolás** - tolja el a kapcsolót (2) az O pozícióba. (F ábra).

A (2) kapcsoló benyomása bekapcsolja a munkaterületet megvilágító, a fej két oldalán található 2 diódot (LED) (13).

## A FORDULATSZÁM SZABÁLYOZÁSA

A fő markolat alsó részén található a fordulatszám szabályozó gomb (4). (G ábra). A szabályozás tartománya: 1 és 6 között. A fordulatszámot a felhasználó szükségének megfelelően lehet állítani.



Ügyeljen rá, hogy ne takarja le a berendezés motor szellőzését biztosító nyílásokat.

## MŰKÖDÉSI ELV

Az 5000 - 20000/min oszcillációs értéknek köszönhetően 3° szögben, az elektromos szerszám lehetővé teszi a precíz munkát a kis helyeken és a sarkokban.

## FŰRÉSZELÉS / VÁGÁS

Kizárólagosan nem sérült, jó műszaki állapotban levő munkaeszközöket szabad használni. Fa, farostlemezek, fa származású anyagok stb. fűrészelésének vagy vágásának elkezdése előtt ellenőrizze, hogy nem tartalmaznak idegen testeket, szögeket, csavarokat stb. Válassza el az idegen testeket, vagy alkalmazza az azok eltávolításához illő fűrészlapot. Mélyebb vágást csak puhább anyagokban lehet eszközölni, mint a fa, gipszkarton vagy hasonló anyag. A kerámialapok vágása a munkaszerszám gyorsabb elhasználódását eredményezi.

## KEZELÉSE ÉS KARBANTARTÁSA

A telepítéssel, szabályozással, javítással vagy kezeléssel kapcsolatos bármilyen tevékenység megkezdése előtt vegye ki az akkumulátort a berendezésből.

## KARBANTARTÁSA ÉS TÁROLÁSA

- Minden esetben ajánlott a használat befejeztével azonnal megtisztítani a szerszámot.
- A tisztításához ne használjon vizet vagy egyéb folyadékot.
- A berendezést száraz szövettel, vagy alacsony nyomású sűrített levegővel kell tisztítani.
- Ne használjon tisztítószert vagy oldószert, mert megrongálhatják a műanyagból készült alkatrészeket.
- Rendszeresen tisztítsa ki a motor házának szellőzőnyílásait, hogy megelőzze ezzel a berendezés esetleges túlmelegedését.
- A berendezés mindenkor száraz, gyermekektől elzárt helyen tárolandó.
- A berendezést kivett akkumulátorral kell tárolni.

Bármiféle felmerülő meghibásodás javítását bízva a gyártó márkaszervizére.

## MŰSZAKI JELLEMZŐK

### NÉVLEGES ADATOK

58G013 Akkus multifunkciós berendezés	
Paraméter	Érték
Tápfeszültség	18 V DC
Üresjárati oszcillációs szám	5000-20000 min <sup>-1</sup>
Oscillációs szög	3°
Munkaszerszámok rendszere:	rögzítési szerszám nélküli
Érintésvédelmi osztály	III
Tömege	1,8 kg
Gyártás éve	2020
A 58G013 mind a gép típusát, mind meghatározását jelenti	

Graphite Energy+ rendszerű akkumulátor		
Paraméter	Érték	
Akkumulátor	58G001	58G004
Akkumulátorfeszültség	18 V DC	18 V DC
Akkumulátor típus	Li-Ion	Li-Ion

Akkumulátor kapacitása	2000 mAh	4000 mAh
Környezeti hőmérséklet tartomány	4°C – 40°C	4°C – 40°C
Akkumulátor töltési idő 58G002	1 h	2 h
Tömeg	0,400 kg	0,650 kg
Gyártás éve:	2020	2020

Graphite Energy+ rendszerű töltők	
Paraméter	Érték
<b>Töltő típus</b>	<b>58G002</b>
Tápfeszültség	230 V AC
Hálózati frekvencia	50 Hz
Töltőfeszültség	22 V DC
Max. töltőáram	2300 mA
Környezeti hőmérséklet tartomány	4°C – 40°C
Akkumulátor töltési idő 58G001	1 h
Akkumulátor töltési idő 58G004	2 h
Érintésvédelmi osztály	II
Tömege	0,300 kg
Gyártás éve	2020

## DANE DOTYCZĄCE HAŁASU I DRGAŃ

Hangnyomás-szint (csiszolás)	$Lp_A = 90,8 \text{ dB(A)}$ $K = 3 \text{ dB(A)}$
Hangnyomás-szint (fűrészelés)	$Lp_A = 96,8 \text{ dB(A)}$ $K = 3 \text{ dB(A)}$
Hangnyomás-szint (lehúzás)	$Lp_A = 94,4 \text{ dB(A)}$ $K = 3 \text{ dB(A)}$
Hangerő-szint (csiszolás)	$Lw_A = 101,8 \text{ dB(A)}$ $K = 3 \text{ dB(A)}$
Hangerő-szint (fűrészelés)	$Lw_A = 107,8 \text{ dB(A)}$ $K = 3 \text{ dB(A)}$
Hangerő-szint (lehúzás)	$Lw_A = 105,4 \text{ dB(A)}$ $K = 3 \text{ dB(A)}$
Rezgésszint érték (csiszolás – főmarkolat)	$a_n = 8,813 \text{ m/s}^2$ $K = 1,5 \text{ m/s}^2$
Rezgésszint érték (csiszolás – segédmarkolat)	$a_n = 12,161 \text{ m/s}^2$ $K = 1,5 \text{ m/s}^2$
Rezgésszint érték (fűrészelés – főmarkolat)	$a_n = 7,924 \text{ m/s}^2$ $K = 1,5 \text{ m/s}^2$
Rezgésszint érték (fűrészelés – segédmarkolat)	$a_n = 13,089 \text{ m/s}^2$ $K = 1,5 \text{ m/s}^2$
Rezgésszint érték (lehúzás – főmarkolat)	$a_n = 11,925 \text{ m/s}^2$ $K = 1,5 \text{ m/s}^2$
Rezgésszint érték (lehúzás – segédmarkolat)	$a_n = 15,258 \text{ m/s}^2$ $K = 1,5 \text{ m/s}^2$



### Zajjal és vibrációval kapcsolatos információk

A berendezés által kibocsátott zaj a kibocsátott hangnyomás-szinttel  $Lp_A$  és a hangerő-szinttel  $Lw_A$  került leírásra, (ahol a K mérési bizonytalanság). A berendezés által gerjesztett rezgés az  $a_n$  rezgésgyorsulással került leírásra (ahol a K a mérési pontatlanság). A jelen útmutatóban megadott: kibocsátott hangnyomás-szint  $Lp_A$ , hangerő-szint  $Lw_A$ , valamint a rezgésgyorsulás  $a_n$  az EN 60745-1 szabvánnyal került megadásra. Az  $a_n$  rezgésgyorsulás a berendezések összehasonlításához és a rezgés előzetes kiértékeléséhez használható fel.

A megadott rezgési szint egyedül a berendezés alapvető alkalmazásaira vonatkozik. Amennyiben a berendezés egyéb alkalmazásokra vagy egyéb munkaszerszámokkal kerül használatra, a rezgés szintje módosulhat. A berendezés nem elegendő, vagy túl ritka karbantartása magasabb rezgést fog kiváltani. A fent megadott okok növelhetik a rezgés mértékét a munkavégzés folyamata alatt. **A rezgés mértékének felbecsüléséhez vegye figyelembe azokat az időszakokat, amikor a berendezés ki van kapcsolva, vagy amikor be van kapcsolva, de nincs használatban. Az összes tényező pontos felbecsülése után az összes rezgés mértéke lényegesen kisebb lehet.**

A felhasználó rezgés hatása elleni védelme érdekében további biztonsági intézkedéseket kell megtenni: a berendezés és a munkaszerszámokat ciklikus karbantartásra, a kezek megfelelő hőmérséklete és a megfelelő munkaszervezés.

## KÖRNYEZETVÉDELEM



Az elektromos üzemű termékeket ne dobja ki a házi szeméttel, hanem azt adja le hulladékkezelésre, hulladékgyűjtésre szakosodott helyen. A hulladékkezeléssel kapcsolatos kérdéseire választ kaphat a termék kereskedőjétől, vagy a helyi hatóságoktól. Az elhasznált elektromos és elektronikai berendezések a természeti környezetre ható anyagokat tartalmaznak. A hulladékkezelésnek, újrahasznosításnak nem alávetett berendezések potenciális veszélyforrást jelentenek a környezet és az emberi egészség számára.



**Li-Ion**

Tilos az elhasznált elemeket, akkumulátorokat a háztartási hulladékba, illetve tűzbe vagy vízbe dobni! A sérült vagy elhasznált akkumulátorokat az azok ártalmatlanításáról szóló irányelveknek megfelelően kell újrahasznosításra átadni.

\* A változtatás joga fenntartva!

A „Grupa Topex Spółka z ograniczoną odpowiedzialnością” Spółka komandytowa (székhelye: Varsó, ul. Pograniczna 2/4) (a továbbiakban: „Grupa Topex”) kijelenti, hogy a jelen használati utasítás (továbbiakban: „Használati Utasítás”) tartalmával – ideértve többek között annak szövegével, a felhasználói fényképekkel, vázlatokkal, rajzokkal, valamint a formai megjelenéssel – kapcsolatos összes szerzői jog a Grupa Topex kizárólagos tulajdonát képezi és mint ilyen jogi védelem alatt állnak, az 1994. február 4-i, a szerzői és ahhoz hasonló jogokról szóló törvényben foglaltak szerint (Dz.U. (Törvényközlöny) 2006. évf. 90. szám 631. tétel, a későbbi változásokkal). A Használati Utasítás egészének vagy bármely részletének hasznoszerzés céljából történő másolása, feldolgozása, közzététele, megváltoztatása a Grupa Topex írásos engedélye nélkül polgárjogi és büntetőjogi felelősségre vonás terhe mellett szigorúan tilos.



## TRADUCERE A INSTRUCȚIUNILOR ORIGINALE DISPOZITIV MULTIFUNCȚIONAL CU ACUMULATOR 58G013

ATENȚIE: ÎNAINTE DE A ÎNCEPE UTILIZAREA UNELTEI ELECTRICE CITIȚI CU ATENȚIE ACESTE INSTRUCȚIUNI ȘI PĂSTRAȚI-LE PENTRU UTILIZAREA LOR ULTERIOARĂ.

### PREVEDERI DETALIAE PRIVIND SIGURANȚA

#### PREVEDERI DETALIAE PRIVIND SIGURANȚA (DISPOZITIV MULTIFUNCȚIONAL CU ACUMULATOR)

- În timpul lucrului, Țineți dispozitivul ferm în palma închisă.
- Înainte de a porni aparatul, asigurați-vă că unealta nu atinge materialul care trebuie prelucrat.
- Înainte de a tăia podeaua, peretele sau altă suprafață, asigurați-vă că nu există linii electrice sau de gaz în zona de tăiere. Tăierea cablului de alimentare poate provoca șocuri electrice iar deteriorarea furtunului de gaz poate provoca explozie.
- Nu atingeți părțile dispozitivului care sunt în mișcare.
- Nu așezați dispozitivul până când nu se oprește complet.
- Înainte de a porni dispozitivul, prindeți-l bine în mână.
- Nu atingeți lama de tăiere și piesa de prelucrat imediat după terminarea lucrului, aceste elemente pot fi foarte fierbinți și pot provoca arsuri.
- Pentru a înlocui lama sau șmirghelul, oprțiți mai întâi dispozitivul și așteptați ca scula să nu mai funcționeze, apoi deconectați acumulatorul.
- înainte de a începe lucrul, verificați dacă există un spațiu suficient sub piesa de prelucrat pentru a proteja de deteriorare cu lama masa sau podeaua.
- Utilizați masca antipraf. Praful produs în timpul muncii este dăunător sănătății.
- În încăperea în care cu ajutorul dispozitivului este îndepărtată vopseaua care conține compuși de plumb, nu mâncați, nu beți, nu fumați și nu pot intra terțe persoane. Contactul sau inhalarea prafului care conține compuși ai plumbului poate fi periculoasă pentru sănătate.
- Înainte de șlefuire, la dispozitiv trebuie conectat sistemul de aspirare a prafului.
- Dispozitivul nu este proiectat pentru lucrări umede.
- În cazul constatării unui comportament neobișnuit al dispozitivului, fumegare, zgomote ciudate, oprțiți imediat dispozitivul și scoateți acumulatorul.
- Pentru a asigura răcirea corespunzătoare a dispozitivului în timpul funcționării, orificiile de ventilare din carcasă nu pot fi acoperite.

#### INDICAȚII DE SIGURANȚĂ PRIVIND ACUMULATORUL

- În cazul deteriorării și utilizării necorespunzătoare a acumulatorului, pot fi degajate gaze. Trebuie aerisită încăperea, iar în caz de suferințe consultați un medic. Gazele pot deteriora căile respiratorii.
- În cazul unor condiții de funcționare necorespunzătoare, pot apărea scurgeri de electrolit din baterie; trebuie evitat contactul cu acesta. În cazul unui contactului accidental, electrolitul trebuie clătit bine cu apă. În cazul contactului cu ochii, consultați un medic. Electrolitul care scurgă poate provoca iritarea ochilor sau arsuri.
- Nu deschideți acumulatorul - există pericol de scurtcircuit.
- Nu utilizați acumulatorul sculei în timpul ploii.

- Păstrați întotdeauna acumulatorul departe de sursa de căldură. Nu-l lăsați mult timp într-un mediu în care există temperaturi ridicate (în locuri însoțite, lângă radiatoare sau oriunde temperatura depășește 50°C).

#### INDICAȚII DE SIGURANȚĂ PRIVIND ÎNCĂRCĂTORUL ACUMULATORULUI

- Acest echipament nu este destinat utilizării de către persoane (inclusiv copii) cu capacitate fizică, senzorială sau mentală limitată sau de persoane care nu au experiență sau cunoștințe despre echipament, cu excepția cazului în care acest lucru este efectuat sub supraveghere sau în conformitate cu instrucțiunile de utilizare a echipamentului furnizate de persoanele responsabile cu securitatea.
- Fiți atenți la copii, să nu se joace cu echipamentul.
- Nu expuneți încărcătorul la umiditate sau apă. Pătrunderea apei în încărcător crește riscul de electrocutare. Încărcătorul poate fi utilizat numai în încăperi uscate.
- Înainte de a efectua orice operațiuni de întreținere sau curățare a încărcătorului, deconectați-l de la rețeaua de alimentare.
- Nu utilizați încărcătorul plasat pe o suprafață inflamabilă (de ex. hârtie, textile) sau în apropierea unor substanțe inflamabile. Datorită creșterii temperaturii încărcătorului în timpul procesului de încărcare, există riscul de incendiu.
- Verificați starea încărcătorului, a cablului și a fișei înainte de fiecare utilizare. Dacă se constată deteriorări - nu utilizați încărcătorul. Nu încercați să dezasamblați încărcătorul. Toate reparațiile trebuie să fie încredințate unui atelier de service autorizat. Montarea necorespunzătoare a încărcătorului poate cauza șocuri electrice sau incendii.
- Copiii și persoanele cu dizabilități fizice, emoționale sau psihice și alte persoane a căror experiență sau cunoștințe nu sunt insuficiente pentru a utiliza încărcătorul cu toate regulile de siguranță nu trebuie să opereze încărcătorul fără supravegherea unei persoane responsabile. În caz contrar, există pericolul ca dispozitivul să nu fie manipulat corect și în consecință pot apărea vătămări corporale.
- Când încărcătorul nu este utilizat, el trebuie deconectat de la rețea.

#### ATENȚIE! Dispozitivul se utilizează pentru lucrări în interior.

Cu toată utilizarea unei structuri sigure din momentul concepției, folosirii de mijloace de protecție și a măsurilor de protecție suplimentare, există întotdeauna riscul rănirii reziduale în timpul muncii.

Acumulatorii Li-Ion se pot scurge, aprinde sau exploda dacă sunt încălzii la temperaturi ridicate sau sunt scurtcircuitați. Ei nu trebuie să fie stocați în mașină în zilele fierbinți și însoțite. Nu deschideți acumulatorul. Acumulatorii Li-Ion conțin dispozitive electronice de siguranță care, dacă sunt deteriorate, pot provoca aprinderea sau explozia acestuia..

## Explicarea pictogramelor utilizate



1. ATENȚIE! Luați măsuri de precauție speciale.
2. Citiți instrucțiunile de operare, respectați avertismentele și condițiile de siguranță cuprinse în acestea!
3. Folosiți echipament personal de protecție (ochelari gogle de protecție, protecție auditivă).
4. Utilizați mască antipraf!
5. Utilizați mănuși de protecție.
6. Țineți copiii departe de unealtă.
7. Folosiți îmbrăcăminte de protecție.
8. Feriți dispozitivul de umezeală.
9. Scoateți acumulatorul din dispozitiv înainte de a continua operațiile de reglare sau de curățare.
10. Dispozitivul este destinat funcționării în interior.
11. Temperatura maximă admisă a celulelor este de 45°C.
12. Nu aruncați celulele în foc.
13. Reciclare.
14. Clasa a doua de protecție a încărcătorului.
15. Nu aruncați celulele în apă.

## CONSTRUCȚIA ȘI UTILIZAREA

Dispozitivul multifuncțional este un o sculă electrică acționată de un acumulator. Propulsia este un motor cu colector cu curent continuu și magneți permanenți a cărui viteză de rotație a fost transformată în mișcare oscilantă. Posibilitatea de a utiliza diferite unelte de lucru permite adaptarea acestora pentru efectuarea de diferite tipuri de lucrări. Acest tip de scule electrice este utilizat pe scară largă pentru: pilirea și tăierea lemnului, materialelor pe bază de lemn, materialelor plastice, metalelor neferoase și a elementelor de fixare (de ex. cuiș, suruburi etc.) folosind unelte de lucru adecvate.

Ele pot fi de asemenea utilizate pentru prelucrarea plăcilor ceramice moi, șlefuirea și răzuirea uscată a suprafețelor mici. Avantajul dispozitivului este capacitatea de prelucrare a materialelor menționate mai sus în locuri greu accesibile sau în apropierea muchurilor.

Domeniile sale de utilizare sunt executarea lde mici modele, lăcătușerie, tâmplărie, precum și toate lucrările în domeniul activității independente de amator (meșterit).



Nu este permisă utilizarea sculei electrice contrar destinației sale. Unelele electrice trebuie folosite numai cu accesorii originale.

## DECRIEREA PAGINILOR GRAFICE

Următoarea numerotare se referă la componentele dispozitivului prezentate în paginile grafice ale acestor instrucțiuni.

1. Pârghie pentru asamblarea rapidă a uneltelor de lucru
2. Comutator
3. Clemă
4. Buton de reglare a vitezei de rotație
5. Mâner suplimentar
6. Eclisă pentru extracția prafului
7. Acumulator
8. Tastă pentru fixarea acumulatorului
9. Încărcător
10. Diode LED
11. Buton pentru indicarea stării de încărcare a acumulatorului
12. Semnalizarea stării de încărcare a acumulatorului (diode LED).
13. Iluminare

\* Pot exista diferențe între desen și produs.

## DESCRIEREA SIMBOLURILOR GRAFICE



ATENȚIE



AVERTISMENT



MONTAJ/SETĂRI



INFORMAȚIE

## ECHIPAMENTE ȘI ACCESORII

1. Capete de lucru - 1 buc.

## PREGĂTIREA PENTRU LUCRU

### SCOATEREA/INTRODUCEREA ACUMULATORULUI



- Apăsăți butonul de fixare a acumulatorului (8) și scoateți acumulatorul (7) (fig. A).
- Introduceți acumulatorul încărcat (7) în suportul mânerului până când se aude că a sărit butonul de fixare al acumulatorului (8).

### ÎNCĂRCAREA ACUMULATORULUI



Dispozitivul este livrat cu un acumulator parțial încărcat. Încărcarea acumulatorului trebuie efectuată în condiții în care temperatura ambiantă este cuprinsă între 40°C - 40°C. Acumulatorul nou sau care nu a fost folosit de mult timp va ajunge la capacitatea sa maximă după aproximativ 3-5 cicluri de încărcare și descărcare.



- Scoateți acumulatorul (7) din dispozitiv (fig. A).
- Conectați încărcătorul (9) în priză de rețea (230 V AC).
- Introduceți acumulatorul (7) în încărcător (9) (fig. B). Verificați dacă acumulatorul este așezat corect (introdus complet).



După conectarea încărcătorului în priză de alimentare (230 V AC), se va aprinde LED-ul verde (10) de pe încărcător, indicând conectarea tensiunii.

După introducerea acumulatorului (7) în încărcător (9), LED-ul roșu (10) de pe încărcător se va aprinde, semnalizând că procesul de încărcare a acumulatorului este în curs de desfășurare.

În același timp, diodele verzi ale stării de încărcare a acumulatorului (12) luminează pulsând în sistem diferit (vezi descrierea de mai jos).

- **Iluminarea pulsatorie a tuturor diodelor** - indică descărcarea acumulatorului și necesitatea încărcării acestuia.
- **Iluminarea pulsatorie a două diode** - indică descărcarea parțială.

- **Iluminarea pulsatorze a 1 diode** – indică gradul ridicat de încărcare a acumulatorului.



După încărcarea acumulatorului, dioda (10) de pe încărcător se aprinde în verde și toate LED-urile stării de încărcare a acumulatorului (12) luminează cu lumină continuă. După un timp (aproximativ 15 secunde), LED-urile de stare a acumulatorului (12) se sting.



Acumulatorul nu trebuie încărcat mai mult de 8 ore. Depășirea acestui timp poate deteriora celulele acumulatorului. Încărcătorul nu se va opri automat când acumulatorul este este complet încărcat. LED-ul verde de pe încărcător va continua să lumineze. LED-urile de stare a acumulatorului se sting după un timp. Deconectați alimentarea înainte de a scoate acumulatorul din priză încărcătorului. Evitați efectuare de încărcări scurte consecutive. Nu reîncărcați acumulatorii după utilizarea scurtă a dispozitivului. O scădere însemnată a timpului dintre încărcările necesare indică faptul că acumulatorul este uzat și trebuie înlocuit.



Acumulatorii se încălzesc în timpul încărcării. Nu începeți munca imediat după încărcare - așteptați până când ajunge la temperatura camerei. Acest lucru protejează împotriva deteriorării acumulatorului.

### SEMNALIZAREA STĂRII DE ÎNCĂRCARE A ACUMULATORULUI



Acumulatorul este înzestrat cu un indicator de încărcare a bateriei (3 diode LED) (12). Pentru a verifica starea de încărcare a acumulatorului, apăsați butonul de indicare a stării de încărcare a acumulatorului (11) (fig. C). Iluminarea tuturor diodelor indică un nivel ridicat de încărcare a acumulatorului. Iluminarea a 2 diode indică descărcare parțială. Când o singură diodă este aprinsă, înseamnă că acumulatorul este epuizat și trebuie încărcat.

### INSTALAREA MĂNERULUI SUPLEMENTAR



Din motive de siguranță, atunci când utilizați scula electrică, folosiți întotdeauna mânerul suplimentar.



Mânerul suplimentar (5) se instalează într-unul dintre găurile de pe capul dispozitivului. Se recomandă utilizarea sculei electrice cu mâner suplimentar. Dacă dispozitivul este ținut în timpul lucrului cu ambele mâini (folosind și mânerul suplimentar), se asigură mai mult control asupra forțelor de recul sau a momentului de dezlipire în timpul pornirii, ceea ce reduce riscul de rănire în timpul recului.

### ALEGEREA UNELTEI DE LUCRU



La dispozitivul multifuncțional cu acumulator se potrivește unelte de lucru cu un sistem universal de prindere de tip deschis (cu 9 găuri). Găurile sunt distribuite la fiecare 30° pe un cerc cu raza de 10 mm, cu diametrul al găurilor de 2 mm (unele orificii pot fi, de asemenea, sub forma unei decupări deschise).



În tabelul de mai jos sunt prezentate câteva exemple de unelte de lucru.

	Denumirea uneltei	Tipul materialului	Destinația	Exemplu
	Lamă pentru metal HSS	Metal (de ex. cuiș, suruburi, profile mai mici, metale neferoase).	Tăieturi fine de separare și tăieturi adânci.	Scurtarea profilurilor înguste, tăierea elementelor de fixare, cum ar fi clemele.
	Disc semirond cu carbură de wolfram	Lemn, materiale pe bază de lemn, materiale plastice.	Tăieturi de separare și adânci în locuri greu accesibile, în apropierea suprafeței.	Tăieturi adânci în lemn masiv, de ex. Sub grătărul de ventilație.
	Lamă pentru metal HSS	Lemn, materiale pe bază de lemn, materiale plastice.	Tăieturi de separare și adânci la colțuri și în locuri greu accesibile în apropierea suprafeței.	Decupări în plăcile de mobilier, scurtarea șipcurilor de podea, tăieturi adânci la potrivirea panourilor de pardoseală.

	Disc semirond cu carbură de wolfram	Cleiri de ciment, plăci ceramice moi, materiale plastice mai dure și alte materiale.	Decuparea și tăierea în apropierea marginilor, în colțuri sau în locuri greu accesibile.	Îndepărtarea cleurilor, tăierea găurilor în plăci ceramice sau materiale plastice.
	Talpă de șlefuitoare Delta	Lemn, materiale pe bază de lemn, materiale abrazive.	Slefuirea în locuri greu accesibile și în colțuri pe teren dur.	Îndepărtarea a mortarului sau a plăcilor ceramice, șlefuirea lemnului masiv, lustruirea.
	Răzuitorul rigid	Acoperiri de podea, podele, plăci ceramice.	Răzuirea pe suport tare a materialelor moi.	Îndepărtarea resturilor de mortar, a adezivului pentru acoperiri sau plăci ceramice.

### FIXAREA UNELTELOR DE LUCRU

- Trageți pârghia pentru asamblarea rapidă a uneltelor de lucru (1) înainte (fig. D).
- Introduceți unealta de lucru între ambele șaibe ale suportului pentru unelte astfel încât găurile să nimerescă pe știfturile șaibe superioare.
- Pentru a permite lucrul în poziția cea mai convenabilă și sigură pentru operator, uneltele de lucru pot fi așezate în suportul pentru unelte în orice poziție, cu condiția ca acestea să atingă știfturile șaibe superioare (fig. E).
- Uneltele de lucru trebuie poziționate astfel încât îndoitura să fie îndreptată în jos.
- Fixați unealta de lucru în poziția dorită prin coborârea pârghiei de asamblare rapidă a uneltelor de lucru (1) (fig. D).



Verificați corectitudinea fixării uneltei de lucru. Uneltele de lucru montate greșit sau necorespunzător pot aluneca în timpul lucrului și pot pune în pericol operatorul.

### EVACUAREA PRAFULUI

Praful unor materiale, cum ar fi vopselele cu conținut de plumb, unele specii de lemn, de exemplu stejarul sau fagul, materialele care conțin azbest, pot prezenta un risc pentru sănătate. Din această cauză se recomandă utilizarea unor sisteme de evacuare a prafului în exterior exterioare, o bună ventilație a locului de lucru și utilizarea unei măști abtîpîraf cu un absorbant.

Dispozitivul este înzestrat cu o eclisă de evacuare a prafului, care trebuie conectată la un sistem de extracție externă a prafului, de exemplu un aspirator adaptat tipului de praf.

### DEMONTAREA ECLISEI DE EVACUARE A PRAFULUI

- Scoateți unealta de lucru eventual instalată.
- Deschideți clema (3) și scoateți eclisă de evacuare a prafului (6).



Montarea eclisei de evacuare a prafului (6) se efectuează în ordinea inversă demontării.

## MUNCA / SETĂRI



Înainte de a utiliza scula electrică, verificați starea uneltelor de lucru. Nu utilizați unelte cioplite, crăpate sau în alt mod deteriorate. Uneltele de lucru uzate trebuie înlocuite imediat cu altele noi înainte de folosire. După terminarea lucrului, opriți întotdeauna dispozitivul și așteptați până când unealta de lucru se oprește complet. Deabia atunci dispozitivul poate fi lăsat. Nu opriți unealta de lucru în timpul funcționării împingându-l în materialul prelucrat.

### PORNIREA / OPRIREA

Dispozitivul trebuie ținut cu ambele mâini în timpul punerii în funcțiune și funcționării.

**Pornirea** - deplasați comutatorul (2) înainte în poziția poz. I.

**Oprirea** - deplasați comutatorul (2) înapoi în poz. O (fig. F)

Fiecare apăsare a butonului comutatorului (2) aprinde 2 diode (LED) (13) amplasate pe ambele părți ale capului care luminează locul de muncă.



## REGLAREA VITEZEI DE rotație



În partea inferioară a mânerului principal există un buton de reglare a vitezei de rotație (4)(fig. G). Intervalul de reglare este de la 1 la 6.



Aveți grijă să nu acoperiți orificiile din carcasă care servesc la ventilarea motorului dispozitivului.

## PRINCIPIUL DE FUNCȚIONARE

Datorită frecvenței de oscilație de 5000 - 20000/ min la un unghi de 3°, scula electrică permite o muncă precisă în spații mici și în colțuri.



## PILIRE / TĂIERE



Trebuie folosite numai unelte de lucru nedeteriorate care sunt în stare bună. Înainte de pilire sau tăiere a lemnului, plăcilor aglomerate, materiale pe bază de lemn etc. trebuie verificate dacă acestea nu conțin obiecte străine, cum ar fi cuie, șuruburi etc. Îndepărtați corpurile străine sau utilizați o lamă adecvată pentru a le elimina. Tăierile adânci pot fi executate numai în materiale moi, cum ar fi lemnul, plăcile de gips sau altele similare. Tăierea plăcilor ceramice provoacă uzura mai rapidă a uneltei de lucru.

## OPERAREA ȘI ÎNTREȚINEREA



Înainte de a începe activitățile legate de instalare, reglare, reparație sau operare, scoateți acumulatorul din dispozitiv.

## ÎNTREȚINEREA ȘI PĂSTRAREA



- Se recomandă curățarea dispozitivului imediat după fiecare utilizare.
- Nu folosiți apă sau alte lichide pentru curățare.
- Dispozitivul trebuie curățat cu o bucată de pânză uscată sau suflând aer comprimat la presiune scăzută.
- Nu utilizați agenți de curățare sau solvenți deoarece pot deteriora piesele din plastic.
- Curățați în mod regulat fantele de ventilație din carcasa motorului pentru a preveni supraîncălzirea.
- Păstrați întotdeauna dispozitivul într-un loc uscat, inaccesibil copiilor.
- Dispozitivul trebuie să fie stocat cu bateria coasă.



Toate tipurile de defecte trebuie eliminate de serviciul autorizat al producătorului.

## PARAMETRII TEHNICI

### DATE NOMINALE

Dispozitiv multifuncțional cu acumulator 58G013	
Parametru	Valoarea
Tensiune de alimentare	18 V DC
Numărul de oscilații la mersul în gol	5000-20000 min <sup>-1</sup>
Unghiul de oscilație	3°
Sistemul de fixare a uneltelor de lucru	Fără unelte
Clasa de protecție	III
Greutatea	1,8 kg
Anul producției	2020
58G013 înseamnă atât tipul, cât și definiția mașinii	

Acumulator al sistemului Graphite Energy+		
Parametrii	Valoare	
Acumulator	58G001	58G004
Tensiune acumulator	18 V DC	18 V DC
Tip acumulator	Li-Ion	Li-Ion

Capacitate acumulator	2000 mAh	4000 mAh
Temperatura mediului ambiant	4°C - 40°C	4°C - 40°C
Timp de încărcare a încărcătorului 58G002	1 h	2 h
Greutate	0,400 kg	0,650 kg
An de producție	2020	2020

Încarcatorul sistem Graphite Energy+	
Parametrii	Valoare
Tensiune electrică	230 V AC
Frecvența de alimentare	50 Hz
Tensiune de încărcare	22 V DC
Max. Curent electric de incarcare	2300 mA
Temperatura mediului ambiant	4°C - 40°C
Timp de încărcare a bateriei 58G001	1 h
Timp de încărcare a bateriei 58G004	2 h
Clasa de protecție	II
Masa	0,300 kg
Data de fabricatie	2020

### DATE PRIVIND ZGOMOTUL ȘI VIBRAȚIILE

Nivelul presiunii acustice (șlefuire)	$L_{pA} = 90,8 \text{ dB(A)} K = 3 \text{ dB(A)}$
Nivelul presiunii acustice (pilire)	$L_{pA} = 96,8 \text{ dB(A)} K = 3 \text{ dB(A)}$
Nivelul presiunii acustice (degroșare)	$L_{pA} = 94,4 \text{ dB(A)} K = 3 \text{ dB(A)}$
Nivelul puterii acustice (șlefuire)	$L_{wA} = 101,8 \text{ dB(A)} K = 3 \text{ dB(A)}$
Nivelul puterii acustice (pilire)	$L_{wA} = 107,8 \text{ dB(A)} K = 3 \text{ dB(A)}$
Nivelul puterii acustice (degroșare)	$L_{wA} = 105,4 \text{ dB(A)} K = 3 \text{ dB(A)}$
Valoarea accelerațiilor vibrațiilor (șlefuire - mânerul principal)	$a_h = 8,813 \text{ m/s}^2 K = 1,5 \text{ m/s}^2$
Valoarea accelerațiilor vibrațiilor (șlefuire - mânerul auxiliar)	$a_h = 12,161 \text{ m/s}^2 K = 1,5 \text{ m/s}^2$
Valoarea accelerațiilor vibrațiilor (pilire - mânerul principal)	$a_h = 7,924 \text{ m/s}^2 K = 1,5 \text{ m/s}^2$
Valoarea accelerațiilor vibrațiilor (pilire - mânerul auxiliar)	$a_h = 13,089 \text{ m/s}^2 K = 1,5 \text{ m/s}^2$
Valoarea accelerațiilor vibrațiilor (degroșare - mânerul principal)	$a_h = 11,925 \text{ m/s}^2 K = 1,5 \text{ m/s}^2$
Valoarea accelerațiilor vibrațiilor (degroșare - mânerul auxiliar)	$a_h = 15,258 \text{ m/s}^2 K = 1,5 \text{ m/s}^2$



### Informații cu privire la zgomot și vibrații

Nivelul de zgomot emis de dispozitiv este descris de: nivelul presiunii acustice emise  $L_{pA}$  și nivelul de putere acustică  $L_{wA}$  (unde K reprezintă incertitudinea de măsurare). Vibrațiile emise de dispozitiv sunt descrise de valoarea accelerațiilor vibrațiilor  $a_h$  (unde K este incertitudinea de măsurare).

Nivelul presiunii acustice  $L_{pA}$  emise, nivelul puterii acustice  $L_{wA}$  și valoarea accelerației vibrațiilor  $a_h$  specificate în aceste instrucțiuni au fost măsurate în conformitate cu EN 60745-1. Nivelul de vibrații  $a_h$  specificat poate fi folosit pentru la compararea dispozitivelor și pentru pre-evaluarea expunerii la vibrații.

Nivelul de vibrații specificat este reprezentativ numai pentru aplicațiile de bază ale dispozitivului. Dacă dispozitivul este utilizat pentru alte aplicații sau cu alte unelte de lucru, nivelul vibrațiilor se poate schimba. Nivelurile mai ridicate ale vibrațiilor vor fi afectate de întreținerea insuficientă sau prea rară a dispozitivului. Motivele prezentate mai sus pot cauza o expunere crescută la vibrații pe toată perioada de lucru.

Pentru a estima cu exactitate expunerea la vibrații, trebuie să se țină cont de momentul în care dispozitivul este oprit sau când acesta este pornit, dar nu este utilizat. După o estimare precisă a tuturor factorilor, expunerea totală la vibrații poate fi mult mai mică.

Pentru a proteja utilizatorul de efectele vibrațiilor, trebuie introduse măsuri de siguranță suplimentare, cum ar fi: întreținerea periodică a dispozitivului și a uneltelor de lucru, asigurarea unei temperaturi corespunzătoare a mâinilor și organizarea adecvată a muncii.

## PROTECȚIA MEDIULUI



Produsele cu alimentare electrică nu trebuie aruncate împreună cu deșeurile menajere, ele trebuie predate pentru eliminare unor unități speciale. Informațiile cu privire la eliminarea acestora sunt deținute de vânzătorul produsului sau de autoritățile locale. Echipamentul electric și electronic uzat conține substanțe care nu sunt indiferente pentru mediul înconjurător. Echipamentul nesupus reciclării constituie un pericol potențial pentru mediu și sănătatea umană.



Accumulatorii / bateriile nu trebuie aruncate împreună cu deșeurile menajere, nu se aruncă în foc sau în apă. Accumulatorii deteriorați sau uzați trebuie supuși reciclării corecte în conformitate cu directiva actuală privind eliminarea acumulatorilor și baterii lor.

**Li-Ion**

\* Se rezervă dreptul de a face schimbări.

"Grupa Topex SRL" Societate comanditară cu sediul în Varsovia str.Pograniczna 2/4 (în continuare "Grupa Topex") informează că, toate drepturile de autor referitor la instrucțiunile prezente (în continuare "instrucțiuni") atât conținutul, fotografiile, schemele, desenele cât și compoziția, aparțin exclusiv Grupa Topex-ului fiind ocrotite de drept în baza legii din 4 februarie 1994, referitor la dreptul autorului și similare (Legea 2006 nr.90 poz.631 cu republicările ulterioare). Copierea, schimbarea, publicarea, modificarea parțială sau totală cu scop comercial fără acceptarea în scris a Grupa Topex-ului, este strict interzisă și poate fi trasă la răspundere de drept civil și penal.



## PŘEKLAD PŮVODNÍHO NÁVODU K POUŽÍVÁNÍ

### MULTIFUNKČNÍ AKUMULÁTOROVÉ ZAŘÍZENÍ 58G013

POZOR: PŘED ZAHÁJENÍM POUŽÍVÁNÍ ELEKTRICKÉHO NÁŘADÍ SI PEČLIVĚ PŘEČTĚTE TENTO NÁVOD A USCHOVEJTE JEJ PRO POZDĚJŠÍ POTŘEBU.

#### PODROBNÉ BEZPEČNOSTNÍ POKYNY

##### PODROBNÁ BEZPEČNOSTNÍ PRAVIDLA (MULTIFUNKČNÍ AKUMULÁTOROVÉ ZAŘÍZENÍ)

- Při práci je nutné držet zařízení pevně sevřenou dlaní.
  - Před zapnutím zařízení se přesvědčte, zda se zařízení nedotýká povrchu, který má být obráběn.
  - Před řezáním podlahy, zdi nebo jiného povrchu je třeba se přesvědčit, zda se v dosahu řezání nenacházejí elektrické a plynové kabely. Přestřihnutí kabelu pod napětím může způsobit úraz elektrickým proudem a poškození plynového kabelu může způsobit výbuch.
  - Nedotýkejte se pohyblivých se součástí zařízení.
  - Neodkládejte zařízení, dokud se úplně nezastaví.
  - Před zapnutím zařízení jej uchopte pevně do ruky.
  - Nedotýkejte se pilového listu nebo obráběného materiálu bezprostředně po dokončení práce. Tyto prvky mohou být silně zahřáté a mohou způsobit popáleniny.
  - Pro výměnu pilového listu nebo brusného papíru je nutné nejprve vypnout zařízení zapínačem a posečkat, až se zařízení zastaví, následně je třeba odpojit akumulátor.
  - Před zahájením práce se přesvědčte, zda je pod obráběným materiálem dostatek prostoru, který chrání stůl či podlahu před poškozením pilovým listem.
  - Používejte protiprachovou masku. Prach vznikající při práci je zdraví škodlivý.
  - V místnosti, ve které je pomocí brusky odstraňována barva obsahující sloučeniny olova, nejezte, nepijte, nekuřte. Nesmí tam také pobývat třetí osoby. Kontakt s prachem, který obsahuje sloučeniny olova, nebo jeho vdechování může ohrozit zdraví.
  - K zařízení před broušením je třeba připojit zařízení pro odvádění prachu.
  - Zařízení není přizpůsobeno k provozu za mokra.
  - V případě zjištění atypického chování zařízení, čoučení nebo výskytu neobvyklých zvuků neprodleně vypněte zařízení a vytáhněte akumulátor.
  - Pro zaručení správného chlazení během práce, musí být ventilační otvory v krytu listové pily odkryté.
- #### BEZPEČNOSTNÍ POKYNY TÝKAJÍCÍ SE AKUMULÁTORU
- V případě poškození a nesprávného užívání akumulátoru může dojít k uvolnění plynů. Provětrejte místnost, a v případě potíží se poraďte s lékařem. Plyny mohou poškodit dýchací cesty.
  - V případě nevhodných provozních podmínek může dojít k vyhlí elektrolytu z baterie; vyhněte se kontaktu s ním. Při náhodném kontaktu opláchněte elektrolyt velkým množstvím vody. V případě kontaktu s očima kontaktujte dodatečně lékaře. Vyteklý elektrolyt může způsobit podráždění očí nebo popálení.
  - Neotevírejte akumulátor – existuje nebezpečí zkratu.
  - Nepoužívejte akumulátor elektrického nářadí během deště.



- Vždy udržujte akumulátor mimo zdroj tepla. Nenechávejte akumulátor po delší dobu v prostředí s vysokými teplotami (v místech s přímým slunečním zářením, v blízkosti topných těles nebo kdekoli tam, kde teplota překračuje 50 °C).

## BEZPEČNOSTNÍ POKYNY TÝKAJÍCÍ SE NABÍJEČKY AKUMULÁTORU

- Toto zařízení není určeno pro použití osobami (včetně dětí) s omezenými fyzickými, smyslovými nebo duševními schopnostmi, nebo s nedostatkem zkušeností a znalostí, ledaže jim byl poskytnut dohled nebo instrukce týkající se používání zařízení osobou odpovědnou za bezpečnost.
- Dávejte pozor na děti, aby si se zařízením nehrály.
- Nevystavujte nabíječku působení vlhkosti nebo vody. Proniknutí vody do nabíječky zvyšuje nebezpečí úrazu elektrickým proudem. Používejte nabíječku pouze uvnitř suchých prostorů.
- Před zahájením jakékoliv údržby nebo čištění nabíječky je třeba ji odpojit od elektrické sítě.
- Nepoužívejte nabíječku nacházející se na hořlavém podloží (např. papír, textilie) a také v blízkosti hořlavých látek. Vzhledem k tomu, že se teplota nabíječky během nabíjení zvyšuje, existuje nebezpečí požáru.
- Pokaždé před použitím zkontrolujte stav nabíječky, kabelu a zástrčky. V případě zjištění poškození nabíječku nepoužívejte. Nepokoušejte se o rozmontování nabíječky. Veškeré opravy smí provádět pouze autorizovaný servis. V případě nesprávné montáže nabíječky hrozí nebezpečí zásahu elektrickým proudem nebo vzniku požáru.
- Děti a osoby fyzicky, duševně nebo psychicky postižené a také jiné osoby, jejichž zkušenosti nebo znalosti nejsou dostačující pro obsluhu nabíječky s dodržením veškerých bezpečnostních zásad, by neměly obsluhovat nabíječku bez dohledu odpovědné osoby. V opačném případě existuje nebezpečí, že zařízení bude použito nevhodným způsobem, následkem čehož může dojít k poranění.
- Pokud nabíječku nepoužíváte, odpojte ji od elektrické sítě.

## POZOR: Zařízení slouží k práci v uzavřených prostorách.

**I přes použití konstrukce z podstaty věci bezpečné, používání zajišťujících prostředků a dodatečných ochranných prostředků, vždy existuje reziduální riziko poranění během práce.**

**Pokud se akumulátory Li-ion zahřejí na vysokou teplotu nebo zkratují, mohou vytect, vznítit se nebo explodovat. Neskladujte je v autě během horkých a slunečných dní. Neotevírejte akumulátor. Akumulátory Li-ion obsahují elektronická bezpečnostní zařízení, která pokud budou poškozena, mohou způsobit vznícení nebo explozi akumulátoru.**

## Vysvětlivky k použitým piktogramům



1. POZOR: Dbejte zvláštních bezpečnostních opatření.
2. Přečtěte si tento návod k obsluze a respektujte v něm uvedená upozornění a bezpečnostní pokyny!
3. Používejte osobní ochranné prostředky (uzavřené ochranné brýle, chrániče sluchu).
4. Používejte protiprachovou masku!
5. Používejte ochranné rukavice.
6. Zabraňte přístupu dětí k zařízení.
7. Noste ochranný oděv.
8. Chraňte zařízení před vlhkem.
9. Před zahájením činnosti spojených s nastavením nebo čištěním vyjměte akumulátor ze zařízení.
10. Zařízení je určeno k práci uvnitř místnosti.
11. Maximální přípustná teplota článků je 45 °C.
12. Nevhazujte články do ohně.
13. Recyklace.
14. Druhá třída ochrany nabíječky.
15. Nevhazujte články do vody.

## KONSTRUKCE A POUŽITÍ

Multifunkční zařízení je elektrickým ručním nářadím napájeným z akumulátoru. Pohonem je komutátorový motor na stejnosměrný proud s permanentními magnety, jehož otáčky byly přeměněny na kmitavý pohyb. Možnost použití různého pracovního nářadí umožňuje jeho přizpůsobení pro provedení různých prací. Elektrické nářadí tohoto typu má široké využití při pilování a řezání dřeva a materiálů na bázi dřeva, plastů, neželezných kovů a také upevňovacích prvků (např. hřebíků, šroubů apod.) s použitím příslušného pracovního nářadí.

Může být také používáno ke zpracování měkkých keramických dlaždic, broušení a také seškrabávání nasucho malých povrchů. Předností zařízení je možnost obrábění výše uvedených materiálů u těžko dostupných místech nebo v blízkosti okraje.

Používá se při provádění menších modelářských prací a také zámečnických, truhlářských a veškerých kutilských prací.



**Elektrické zařízení je nutné používat v souladu s jeho určením. Elektrické nářadí používejte výhradně s originálními příslušenstvími.**



## POPIS STRAN S VYOBRAZENÍMI

Níže uvedené číselování se vztahuje k prvkům zařízení znázorněným na vyobrazeních v tomto návodu.

1. Páka pro rychlou montáž pracovního nářadí
2. Zapínač
3. Přichytka
4. Otočný knoflík pro regulaci otáček
5. Přídavná rukojeť
6. Násada pro odvádění prachu
7. Akumulátor
8. Tlačítko pro upevnění akumulátoru
9. Nabíječka
10. LED diody
11. Tlačítko indikace stavu nabití akumulátoru
12. Indikace stavu nabití akumulátoru (LED diody).
13. Osvětlení

\* Skutečný výrobek se může lišit od vyobrazení.

## POPIS POUŽITÝCH GRAFICKÝCH OZNAČENÍ



POZOR



VÝSTRAHA



MONTÁŽ / NASTAVENÍ



INFORMACE

## VYBAVENÍ A PŘÍSLUŠENSTVÍ

1. Pracovní nástavec - 1 ks

## PŘÍPRAVA K PRÁCI

### VYJÍMÁNÍ / VKLÁDÁNÍ AKUMULÁTORU

• Stisknete tlačítko upevnění akumulátoru (8) a vysuňte akumulátor (7) (**obr. A**).

• Vložte nabitý akumulátor (7) do úchytu v rukojeti, až do slyšitelného zaklapnutí tlačítka upínání akumulátoru (8).

### NABÍJENÍ AKUMULÁTORU

Zařízení je dodáváno s částečně nabitým akumulátorem. Nabíjení akumulátoru provádějte v prostředí s teplotami v rozmezí 4 °C–40 °C. Nový akumulátor nebo akumulátor, který nebyl delší dobu používán, dosáhne plné schopnosti napájení po cca 3-5 cyklech nabití a vybití.

- Vyměňte akumulátor (7) ze zařízení (**obr. A**).
- Zapojte nabíječku (9) do síťové zásuvky (**230 V AC**).
- Zasuňte akumulátor (7) do nabíječky (9) (**obr. B**). Zkontrolujte, zda je akumulátor správně vložený (zasunutý na doraz).

Po zapojení nabíječky do zásuvky napájecí sítě (**230 V AC**) se na nabíječce rozsvítí zelená dioda (10) signalizující připojení správného napětí.

Po umístění akumulátoru (7) v nabíječce (9) se rozsvítí na nabíječce červená dioda (10), která signalizuje probíhající proces nabíjení akumulátoru.

Současně svítí přerušovaně zelené diody stavu nabití akumulátoru (12) v různých variantách (viz popis níže).

- **Pulzní svícení všech diod** - signalizuje, že je akumulátor zcela vybitý a je nutné jej nabít.
- **Pulzní svícení 2 diod** - signalizuje částečné vybití.
- **Pulzní svícení 1 diody** - signalizuje vysokou úroveň nabití akumulátoru.



Po nabití akumulátoru svítí dioda (10) na nabíječce zeleně a všechny diody stavu nabití akumulátoru (12) svítí nepřerušovaně. Po jisté době (cca 15 s) diody stavu nabití akumulátoru (12) zhasnou.



Doba nabíjení akumulátoru nesmí překročit 8 hodin. V opačném případě může dojít k poškození akumulátorových článků. Nabíječka se automaticky nevypne po úplném nabití akumulátoru. Zelená dioda na nabíječce bude i nadále svítit. Diody stavu nabití akumulátoru po jisté době zhasnou. Odpojte napájení před vyjmutím akumulátoru ze zásuvky nabíječky. Akumulátor se nesmí několikrát za sebou krátkodobě nabíjet. Nedobíjejte akumulátor po krátkodobém používání zařízení. Pokud se doba mezi nutnými cykly nabíjení výrazně zkracuje, znamená to, že je akumulátor opotřebovaný a musí být vyměněn.



Během procesu nabíjení se akumulátory zahřívají. Nezkoušejte práci ihned po nabití – vyčkejte, dokud akumulátor nedosáhne pokojové teploty. Tím se zabrání poškození akumulátoru.

### INDIKACE STAVU NABITÍ AKUMULÁTORU



Akumulátor je vybaven indikací stavu nabití akumulátoru (3 LED diody) (12). Pro kontrolu stavu nabití akumulátoru stisknete tlačítko signalizace stavu nabití akumulátoru (11) (**obr. C**). Pokud svítí všechny diody indikátoru nabití, pak je úroveň nabití akumulátoru vysoká. Svícení 2 diod indikuje částečné vybití. V případě, že svítí pouze 1 dioda, znamená to, že je akumulátor zcela vybitý a je nutné jej nabít.



### INSTALACE PŘÍDAVNÉ RUKOJETI

Z bezpečnostních důvodů používejte při práci s elektrickým nářadím vždy přídavnou rukojeť.



Přídavná rukojeť (5) se instaluje v jednom z otvorů na hlavě zařízení. Doporučuje se použití elektrického nářadí s přídavnou rukojetí. Pokud držíte zařízení během práce oběma rukama (i při použití přídavné rukojeti), máte větší kontrolu nad silou zpětného rázu nebo odtahovacím momentem při spuštění, což snižuje riziko zranění při zpětném rázu.

### VÝBĚR PRACOVNÍHO NÁSTROJE



Pro multifunkční akumulátorové zařízení je vhodné pracovní nářadí s univerzálním systémem upevnění otevřeného typu (s 9 otvory). Otvory jsou umístěny každých 30° na kružnici o poloměru 10 mm, průměr otvorů 2 mm (některé otvory mohou mít rovněž podobu otevřeného výřezu).



V níže uvedené tabulce jsou znázorněny příklady pracovního nářadí.

	Název	Druh materiálu	Určení	Příklad
	Pilový list na kov HSS	Kov (např. hřebíky, šrouby, menší profily), neželezné kovy.	Menší oddělovací a hloubkové řezání.	Zkracování úzkých profilů, prořezávání upevňovacích prvků, např. přichytek.
	Půlkruhový kotouč na dřevo HCS	Dřevo, materiály na bázi dřeva, plasty.	Oddělovací a hloubkové řezání v rozích a v těžce dostupných místech, poblíž povrchu.	Úzké hloubkové řezy do masivního dřeva, např. pod ventilační mřížkou.
	Pilový list na dřevo HCS	Dřevo, materiály na bázi dřeva, plasty.	Oddělovací a hloubkové řezání v rozích a v těžce dostupných místech, poblíž povrchu.	Výřezy v nábytkových deskách, zkracování podlahových listů, hloubkové řezání při ukládání podlahových listů.
	Půlkruhový kotouč s wolframovým náspem	Cementové spáry, měkké keramické dlaždičky, tvrdší plasty a jiné materiály.	Připezování a odřezávání poblíž okrajů, v rozích nebo v těžce dostupných místech.	Odstraňování spár, vyřezávání otvorů v keramických dlaždicích nebo plastech.
	Brousna deska Delta	Dřevo, materiály na bázi dřeva, abrazivní materiály.	Broušení v těžce dostupných místech a rozích na tvrdém podloží.	Odstraňování malty nebo lepidla na keramické dlaždičky, broušení masivního dřeva, leštění.

	<b>Tuhý skrabák</b>	Podlahové krytiny, podlahy, keramické dlaždičky.	Škrábání měkkých materiálů na tvrdém podloží.	Odstraňování zbytků malty, lepidla na podlahové krytiny nebo keramické dlaždičky.
---	---------------------	--	---	---

## UPEVNĚNÍ PRACOVNÍCH NÁSTROJŮ

- Odtáhněte páku pro rychlou montáž pracovního nářadí (1) dopředu (**obr. D**).
- Zasuňte pracovní nástroj mezi obě podložky skličidla pro upínání nářadí tak, aby se otvory dostaly na kolíky horní podložky.
- Pro umožnění práce osobě obsluhující nářadí v nevyhodnější a nejbezpečnější poloze, nasadte pracovní nástroje na skličidlo pro upínání nástrojů v jakékoliv poloze pod podmínkou, že se dostávají na kolíky horní podložky (**obr. E**).
- Pracovní nástroj musí být nasazený takovým způsobem, aby byl ohnutím namířen dolů.
- Upevněte pracovní nástroj ve zvolené poloze spouštěním páky pro rychlou montáž pracovního nářadí (1) (**obr. D**).

 Zkontrolujte správnost upevnění pracovního nástroje. Nesprávné nebo nepřesné namontované pracovní nástroje mohou během práce sklouznout a představovat ohrožení pro obsluhující osobu.

## ODVÁDĚNÍ PRACHU

 Prach některých materiálů jako malířské nátěry s obsahem olova, některé druhy dřeva např. z bukového nebo dubového dřeva nebo materiálu obsahující azbest mohou představovat ohrožení života. Proto se také doporučuje používání vnějších systémů odvádění prachu, dobré větrání pracovního místa a užívání protiprachové masky s pohlcovačem.

 Ve vybavení zařízení je násada pro odvádění prachu, kterou je třeba zapojit do vnějšího systému odvádění prachu, např. vysavače přízpusobeného druhu prachu.

## DEMONTÁŽ NÁSADY PRO ODSÁVÁNÍ PRACHU

- Vyměňte již případně namontovaný pracovní nástroj.
- Rozepněte sponu (3) a sejměte násadu pro odvádění prachu (6).

 Montáž násady pro odvádění prachu (6) probíhá v opačném pořadí než jeho demontáž.

## PROVOZ / NASTAVENÍ

 Před použitím elektrického nářadí zkontrolujte stav pracovních nástrojů. Nepoužívejte vylámané, prasklé nebo jiným způsobem poškozené nářadí. Opotřebované pracovní nářadí vyměňte před použitím za nové. Po ukončení práce vždy vypněte zařízení a vyčkejte, až se pracovní nářadí úplně zastaví. Teprve poté je možné zařízení odložit. Nebrzděte pracovní nástroj, který je v pohybu jeho přitlačením k obrobku.

## ZAPÍNÁNÍ / VYPÍNÁNÍ

 Při spouštění a práci je třeba zařízení držet oběma rukama.

**Zapnutí** – posuňte zapínač (2) dopředu do polohy I.

**Vypnutí** – posuňte zapínač (2) dozadu do polohy O (**obr. F**).

 Při každém stisknutí tlačítka zapínače (2) se rozsvítí 2 diody (LED) (13) umístěné na obou stranách hlavy, osvětlující pracoviště.

## REGULACE OTÁČEK

 Ve spodní části hlavní rukojeti se nachází otočný knoflík nastavení otáček (4) (**obr. G**). Rozsah regulace je od 1 do 6. Otáčky je možné měnit podle potřeb uživatele.

 Dbejte na to, aby nebyly v krytu zakryté otvory, které slouží k ventilaci motoru zařízení.

## PRINCIP ČINNOSTI

 Díky frekvenci kmitání 5000-20000/min pod úhlem 3° umožňují elektrické nářadí precizní práci v malých místnostech a rozích.

## ŘEZÁNÍ / PŘEŘEZÁVÁNÍ



Používejte pouze nepoškozené pracovní nástroje, které jsou v dobrém technickém stavu. Před zahájením řezání nebo přeřezávání dřeva, třískových desek, materiálů na bázi dřeva apod. zkontrolujte, zda neobsahují cizí tělesa jako hřebíky, šrouby apod. Odstraňte cizí tělesa nebo použijte vhodný pilový list k jejich odstranění. Hlubokové řezy lze provádět pouze do měkkých materiálů jako dřevo, sádrové a obdobné desky. Řezání keramických dlaždic způsobuje rychlejší opotřebení pracovního nástroje.

## PÉČE A ÚDRŽBA



Před zahájením jakýchkoliv činností spojených s instalací, seřizováním, opravami nebo údržbou je nutné vyjmout akumulátor ze zařízení.

## ÚDRŽBA A SKLADOVÁNÍ



- Doporučuje se čistit zařízení ihned po každém použití.
- K čištění nepoužívejte vodu ani jiné kapaliny.
- Čistěte zařízení suchým hadříkem nebo proudem stlačeného vzduchu s nízkým tlakem.
- Nepoužívejte žádné čisticí prostředky ani rozpouštědla, jelikož může dojít k poškození plastových součástí.
- Pravidelně čistěte ventilační otvory v krytu motoru, aby nedocházelo k přehřátí zařízení.
- Skladujte zařízení vždy na suchém místě mimo dosah dětí.
- Zařízení by se mělo skladovat s vyjmutou baterií.



Veškeré závady je nutné nechat odstranit v autorizovaném servisu výrobce.

## TECHNICKÉ PARAMETRY

### JMENOVITÉ ÚDAJE

Multifunkční akumulátorové zařízení 58G013	
Parametr	Hodnota
Napájecí napětí	18 V DC
Počet oscilací při chodu naprázdno	5000-20000 min <sup>-1</sup>
Úhel oscilace	3°
Systém upevnění pracovních nástrojů	beznářadový
Třída ochrany	III
Hmotnost	1,8 kg
Rok výroby	2020
58G013 znamená jak typ, tak i vymezení stroje	

Akumulátor systému Graphite Energy+		
Parametr	Hodnota	
<b>Akumulátor</b>	<b>58G001</b>	<b>58G004</b>
Napětí akumulátoru	18 V DC	18 V DC
Typ akumulátoru	Li-Ion	Li-Ion
Kapacita akumulátoru	2000 mAh	4000 mAh
Rozsah okolní teploty	4°C – 40°C	4°C – 40°C
Nabíjecí čas nabíječkou 58G002	1 h	2 h
Hmotnost	0,400 kg	0,650 kg
Rok výroby	2020	2020

Nabíječka systému Graphite Energy+	
Parametr	Hodnota
Typ nabíječky	58G002
Napájecí napětí	230 V AC
Napájecí kmitočet	50 Hz
Nabíjecí napětí	22 V DC
Max. nabíjecí proud	2300 mA
Rozsah okolní teploty	4°C – 40°C
Doba nabíjení akumulátoru 58G001	1 h
Doba nabíjení akumulátoru 58G004	2 h
Třída ochrany	II
Hmotnost	0,300 kg
Rok výroby	2020

## ÚDAJE O HLUKU A VIBRACÍCH

Hladina akustického tlaku (broušení)	$L_{p_A} = 90,8 \text{ dB(A)}$ $K = 3 \text{ dB(A)}$
Hladina akustického tlaku (řezání)	$L_{p_A} = 96,8 \text{ dB(A)}$ $K = 3 \text{ dB(A)}$
Hladina akustického tlaku (hrubování)	$L_{p_A} = 94,4 \text{ dB(A)}$ $K = 3 \text{ dB(A)}$
Hladina akustického výkonu (broušení)	$L_{w_A} = 101,8 \text{ dB(A)}$ $K = 3 \text{ dB(A)}$
Hladina akustického výkonu (řezání)	$L_{w_A} = 107,8 \text{ dB(A)}$ $K = 3 \text{ dB(A)}$
Hladina akustického výkonu (hrubování)	$L_{w_A} = 105,4 \text{ dB(A)}$ $K = 3 \text{ dB(A)}$
Hodnota zrychlení vibrací (broušení – hlavní rukojet)	$a_h = 8,813 \text{ m/s}^2$ $K = 1,5 \text{ m/s}^2$
Hodnota zrychlení vibrací (broušení – pomocná rukojet)	$a_h = 12,161 \text{ m/s}^2$ $K = 1,5 \text{ m/s}^2$
Hodnota zrychlení vibrací (řezání – hlavní rukojet)	$a_h = 7,924 \text{ m/s}^2$ $K = 1,5 \text{ m/s}^2$
Hodnota zrychlení vibrací (řezání – pomocná rukojet)	$a_h = 13,089 \text{ m/s}^2$ $K = 1,5 \text{ m/s}^2$
Hodnota zrychlení vibrací (hrubování – hlavní rukojet)	$a_h = 11,925 \text{ m/s}^2$ $K = 1,5 \text{ m/s}^2$
Hodnota zrychlení vibrací (hrubování – pomocná rukojet)	$a_h = 15,258 \text{ m/s}^2$ $K = 1,5 \text{ m/s}^2$



### Informace týkající se hluku a vibrací

Hladina emise hluku zařízení byla popsána: úrovní emise akustického tlaku  $L_{p_A}$  a úrovní akustického výkonu  $L_{w_A}$  (kde K je nejistota měření). Vibrace, které zařízení vysílá, byly popsány hodnotou zrychlení vibrací  $a_h$  (kde K je nejistota měření).

Uvedené v tomto návodu: hladina emise akustického tlaku  $L_{p_A}$ , úroveň akustického výkonu  $L_{w_A}$  a hodnoty zrychlení vibrací  $a_h$  byly naměřeny v souladu s normou EN 60745-1. Uvedená úroveň vibrací  $a_h$  může být použita ke srovnání zařízení a prvotnímu posouzení expozice vibracím.

Uvedená hladina vibrací je reprezentativní pro základní použití zařízení. Je-li zařízení používáno pro jiné práce nebo s jinými pracovními nástroji, může být úroveň vibrací jiná. Na vyšší vibrace může mít vliv nedostatečná nebo prováděná příliš zřídka údržba zařízení. Výše uvedené příčiny mohou způsobit navýšení expozice vibracím během celé doby provozu.

Pro přesné zhodnocení expozice vibracím je potřeba zohlednit období, kdy je zařízení vypnuto nebo kdy je zapnuto, ale nepoužíváno k práci. Takto může být celková expozice vibracím mnohem nižší.

K ochraně uživatele proti účinkům vibrací, je nutné zavést další bezpečnostní opatření, jako například: cyklická údržba zařízení a pracovních nástrojů, zajištění teploty rukou a vhodná organizace práce.

## OCHRANA ŽIVOTNÍHO PROSTŘEDÍ



Elektricky napájené výrobky nevyhazujte spolu s domácím odpadem, nýbrž je odevzdejte k likvidaci v příslušných závozech pro zpracování odpadu. Informace ohledně likvidace Vám poskytne prodejce nebo místní úřady. Použitá elektrická a elektronická zařízení obsahují látky škodlivé pro životní prostředí. Nerecyklovaná zařízení představují potenciální nebezpečí pro životní prostředí a zdraví osob.



Akumulátory / baterie nevyhazujte do domovního odpadu, je zakázáno vyhazovat je do ohně nebo vody. Poškozené nebo opotřebované akumulátory řádně recyklujte v souladu s platnou směrnici týkající se akumulátorů a baterií.

\* Právo na provádění změn je vyhrazeno.

„Grupa Topex Spółka z ograniczoną odpowiedzialnością“ Spółka komandytowa se sídlem ve Varšavě, na ul. Pograniczna 2/4 (dále jen: „Grupa Topex“) informuje, že veškerá autorská práva k obsahu tohoto návodu (dále jen: „návod“), včetně m.j. textu, použitých fotografií, schémat, výkresů a také jeho uspořádání, náleží výhradně firmě Grupa Topex a jsou právně chráněna podle zákona ze dne 4. února 1994, o autorských právech a právech příbuzných (sbírka zákonů z roku 2006 č. 90 položka 631 s pozdějšími změnami). Kopírování, zpracovávání, zveřejňování či modifikování celého návodu jakož i jeho jednotlivých částí pro komerční účely bez písemného souhlasu firmy Grupa Topex je přísně zakázáno a může mít za následek občanskoprávní a trestní stíhání.

SK

## PREKLAD PÔVODNÉHO NÁVODU NA POUŽITIE AKUMULÁTOROVÉ MULTIFUNKČNÉ ZARIADENIE 58G013

UPOZORNENIE: SKÔR, AKO PRISTÚPITE K POUŽÍVANIU ELEKTRICKÉHO NÁRADIA, POZORNE SI PREČÍTAJTE TENTO NÁVOD A USCHOVAJTE HO NA NESKORŠIE POUŽITIE.

### DETAILNÉ BEZPEČNOSTNÉ PREDPISY

#### DETAILNÉ ZÁSADY BEZPEČNOSTI (AKUMULÁTOROVÉ MULTIFUNKČNÉ ZARIADENIE)

- Počas práce so zariadením ho držte pevne v ruke.
- Predtým, ako zariadenie zapnete, uistite sa, či sa náradie nedotýka materiálu, ktorý má byť opracovávaný.
- Pred rezaním podlahy, steny alebo inej plochy sa uistite, či sa v dosahu rezania nenachádza elektrické vedenie alebo plynové potrubie. Prerezanie vodiča pod napätím môže spôsobiť zasiahnutie elektrickým prúdom a poškodenie plynového potrubia môže spôsobiť výbuch.
- Nedotýkajte sa častí zariadenia, ktoré sú v pohybe.
- Neodkladajte zariadenie, kým sa úplne nezastaví.
- Pred zapnutím zariadenia ho pevne uchopte rukou.
- Nedotýkajte sa čepele a obrábaného materiálu hneď po skončení práce, tieto súčiastky môžu byť veľmi horúce a môžu spôsobiť popálenie.
- Ak chcete vymeniť pilový list alebo brúsny papier, najskôr vypnite zariadenie spínačom, počkajte, kým náradie prestane pracovať a následne odpojte akumulátor.
- Skôr, ako začnete pracovať, skontrolujte, či je pod obrábaným materiálom dostatok miesta, aby čepeľ nepoškodila stôl alebo podlahu.
- Používajte respirátor. Prach, ktorý sa vytvára pri práci, je zdraviu škodlivý.
- V miestnosti, v ktorej sa pomocou zariadenia odstraňuje farba s obsahom zlúčenín olova, nie je dovolené konzumovať jedlá a nápoje, fajčiť a takisto zdržiavať sa v nej nezainteresovaným osobám. Kontakt alebo vdychovanie prachu obsahujúceho zlúčeniny olova môže byť zdraviu nebezpečné.
- K zariadeniu pred brúsením pripojte inštaláciu na odsávanie prachu.
- Zariadenie nie je vhodné na prácu na mokro.
- Ak zaregistrujete netypické správanie zariadenia, dymenie, vydávanie zvláštnych zvukov, okamžite ho vypnite a akumulátor vyberte.
- Aby bolo zaručené správne ochladzovanie zariadenia počas práce, vetracie otvory pláštá zariadenia by nemali byť zakryté.

#### BEZPEČNOSTNÉ POKYNY TÝKAJÚCE SA AKUMULÁTORA

- V prípade poškodenia a nesprávneho používania akumulátora môže dôjsť k unikaniu výparov. Miestnosť vyvetrajte a v prípade problémov vyhľadajte lekára. Výpary môžu spôsobiť poškodenie dýchacích ciest.
- V prípade nesprávnych podmienok používania môže dôjsť k vytekaniu elektrolytu z batérie; zabráňte kontaktu s ním. Ak dôjde k náhodnému kontaktu s elektrolytom, opláchnite ho hojným množstvom vody. V prípade kontaktu s očami sa poraďte aj s lekárom. Vytečený elektrolyt môže spôsobiť podráždenie očí alebo popálenie.

- Akumulátor neatvárajte – hrozí nebezpečenstvo skratu.
- Akumulátor nepoužívajte v daždi.
- Akumulátor vždy udržiavajte v bezpečnostnej vzdialenosti od tepelného zdroja. Nie je dovolené nechávať ho dlhší čas v prostredí s vysokou teplotou (na miestach s priamym slnečným svetlom, v blízkosti ohrievačov alebo na miestach s teplotou nad 50 °C).

#### BEZPEČNOSTNÉ POKYNY TÝKAJÚCE SA NABÍJAČKY AKUMULÁTORA

- Zariadenie nie je určené na používanie osobami (vrátane detí) s obmedzenými fyzickými, zmyslovými alebo psychickými schopnosťami, osobami s nedostatočnými skúsenosťami s prístrojom a osobami, ktoré nie sú oboznámené s prístrojom. Takéto použitie je možné iba, pokiaľ sa uskutočňuje pod dozorom inej osoby alebo v súlade s pokynmi na obsluhu prístroja poskytnutými osobami zodpovednými za ich bezpečnosť.
- Dávajte pozor na deti, aby sa nehrali so zariadením.
- Nabíjačku nevystavujte pôsobeniu vlhkosti ani vody. Preniknutie vody do nabíjačky zvyšuje riziko zranenia. Nabíjačku používajte len v suchých miestnostiach.
- Pred začatím akejkoľvek činnosti súvisiacej s údržbou alebo čistením nabíjačky ju odpojte od siete elektrického napätia.
- Nepoužívajte nabíjačku umiestnenú na horľavom podklade (napr. papier, textil) ani v blízkosti horľavých látok. Vzhľadom na zvýšenie teploty nabíjačky počas nabíjania hrozí nebezpečenstvo požiaru.
- Pred použitím vždy skontrolujte stav nabíjačky, kábla a kolíka. Ak zaregistrujete poškodenia – nabíjačku nepoužívajte. Nabíjačku sa nepokúšajte rozoberať. Všetky opravy zverte autorizovanému servisnému stredisku. Nesprávne uskutočnená montáž nabíjačky môže byť príčinou úrazu elektrickým prúdom alebo požiaru.
- Deti a fyzicky, emocionálne alebo psychicky postihnuté osoby ako aj iné osoby, ktoré nemajú dostatočné skúsenosti alebo znalosti na to, aby obsluhovali nabíjačku pri dodržaní všetkých bezpečnostných zásad, by nabíjačku nemali obsluhovať bez dozoru zodpovednej osoby. V opačnom prípade hrozí nebezpečenstvo, že zariadenie bude použité nesprávne, čo môže viesť k zraneniam.
- Keď sa nabíjačka nepoužíva, odpojte ju od elektrickej siete.

#### POZOR! Zariadenie slúži na prácu v interiéri.

Napriek použitiu vo svojej podstate bezpečnej konštrukcie, používaniu bezpečnostných prostriedkov a dodatočných ochranných prostriedkov vždy existuje minimálne riziko úrazov pri práci.

Akumulátory Li-Ion môžu vytiecť, zapáliť sa alebo vybuchnúť v prípade, že sa nahrejú na vysokú teplotu alebo na nich vznikne skrat. Nie je dovolené odkladať ich v aute počas horúcich a slnečných dní. Akumulátor neatvárajte. Akumulátory Li-Ion obsahujú elektronické bezpečnostné zariadenia, ktoré v prípade poškodenia môžu spôsobiť, že akumulátor sa zapáli alebo vybuchne.

## Vysvetlenie použitých piktogramov



1. POZOR! Dodržiavajte mimoriadne bezpečnostné opatrenia.
2. Prečítajte si návod na obsluhu, dodržiavajte výstrahy a bezpečnostné pokyny, ktoré sa v ňom nachádzajú!
3. Používajte prostriedky osobnej ochrany (chrániče očí, ochranu sluchu).
4. Používajte masku proti prachu!
5. Používajte ochranné rukavice.
6. Zabráňte prístupu detí k náradíu.
7. Používajte ochranné odevy.
8. Zariadenie chráňte pred vlhkosťou.
9. Skôr, ako pristúpite k činnostiam súvisiacim s nastavovaním alebo čistením, vyberte akumulátor zo zariadenia.
10. Zariadenie je určené na prácu v interiéri.
11. Maximálna prípustná teplota článkov je 45 °C.
12. Články nevyhadzujte do ohňa.
13. Recyklácia.
14. Druhá ochranná trieda nabíjačky.
15. Články nevyhadzujte do vody.

## KONŠTRUKCIA A POUŽITIE

Multifunkčné zariadenie je ručné elektrické náradie napájané akumulátorom. Pohonané je komutátorovým motorom na jednosmerný prúd s trvalými magnetmi, ktorého rýchlosť otáčania sa zmenila na kmitavý pohyb. Možnosť použitia rôznych pracovných nástrojov umožňuje prispôbiť ich na vykonávanie činností rôzneho druhu. Elektrické náradie tohto typu má široké použitie na: pílenie a rezanie dreva, materiálov na báze dreva, plastov, neželezných kovov a spájacích materiálov (napr. klinec, skrutek atď.) pomocou vhodných pracovných nástrojov.

Takisto ho možno používať na obrábanie mäkkej keramickej dlažby, brúsenie a suché špachtľovanie malých plôch. Výhodou zariadenia je možnosť obrábať uvedené materiály na ťažko dostupných miestach alebo v blízkosti okrajov.

Rozsah jeho používania je vykonávanie drobných modelárskych, zámočníckych, stolárskych prác, ako aj všetkých činností z oblasti samostatného domáceho majstrovania.



**Elektrické náradie nepoužívajte v rozpore s účelom, na ktorý bolo vyrobené. Elektrické náradie používajte výhradne s originálnym príslušenstvom.**

## VYSVETLIVKY KU GRAFICKEJ ČÁSTI

Nasledujúce číslovanie sa vzťahuje na časti zariadenia zobrazené v grafickej časti tohto návodu.

1. Páčka na rýchlu montáž pracovných nástrojov
2. Spínač
3. Svorka
4. Kolesko na reguláciu rýchlosti otáčania
5. Prídavná rukoväť
6. Prípojka na odvádzanie prachu
7. Akumulátor
8. Tlačidlo na upevnenie akumulátora
9. Nabíjačka
10. Diódy LED
11. Tlačidlo signalizácie stavu nabitia akumulátora
12. Signalizácia stavu nabitia akumulátora (LED diódy)
13. Osvetlenie

\* Obrázok s výrobkom sa nemusia zhodovať.

## VYSVETLIVKY POUŽITÝCH GRAFICKÝCH ZNAČIEK



UPOZORNENIE



VÝSTRAHA



MONTÁŽ/NASTAVENIA



INFORMÁCIA

## VYBAVENIE A PRÍSLUŠENSTVO

1. Pracovné nástavce - 1 ks

## PRE DĽHŠIE ŽIVOTNÉ ČASŤE

### VYBERANIE / VKLADANIE AKUMULÁTORA

- Stlačte tlačidlo na upevnenie akumulátora (8) a akumulátor (7) vsuňte (**obr. A**).
- Nabitý akumulátor (7) vložte do otvoru v rukoväti, až kým zreteľne nezachvacne tlačidlo na upevnenie akumulátora (8).

### NABÍJANIE AKUMULÁTORA

Zariadenie sa dodáva s čiastočne nabitým akumulátorom. Nabíjanie akumulátora vykonávajte pri teplote prostredia 4 °C - 40 °C. Nový alebo dlhší čas nepoužívaný akumulátor dosiahne úplnú schopnosť napájania po 3 - 5 cykloch nabitia a vybitia.

- Akumulátor (7) vyberte zo zariadenia (**obr. A**).
- Sietový adaptér (9) pripojte do zásuvky el. prúdu (**230 V AC**).
- Akumulátor (7) zasuňte do nabíjačky (9) (**obr. B**). Skontrolujte, či je akumulátor správne osadený (úplne zasunutý).

Po zapojení nabíjačky do sietovej zásuvky (**230 V AC**) sa na nabíjačke rozsvieti zelená dióda (10), ktorá informuje o pripojení k napätiu.

Po vložení akumulátora (7) do nabíjačky (9) sa na nabíjačke rozsvieti červená dióda (10), ktorá signalizuje, že prebieha proces nabíjania akumulátora.

Súčasne blikajú zelené diódy stavu nabitia akumulátora (12) v rôznom usporiadaní (pozri nasledujúci opis).

- **Ak blikajú všetky diódy** - znamená to vyčerpanie akumulátora a potrebu jeho nabitia.
- **Blikanie dvoch diód** - znamená čiastočné vybitie.
- **Blikanie jednej diódy** - znamená vysokú hladinu nabitia akumulátora.

**i** Po nabití akumulátora dióda (10) na nabíjačke svieti zeleným svetlom a všetky diódy stavu nabitia akumulátora (12) svietia neprerušovaným svetlom. Po istom čase (približne 15 s) diódy stavu nabitia akumulátora (12) zhasnú.

**!** Akumulátor by sa nemal nabíjať dlhšie ako 8 hodín. Prekročenie tohto času môže mať za následok poškodenie článkov akumulátora. Nabíjačka sa po úplnom nabití akumulátora automaticky vypne. Zelená dióda na nabíjačke bude ďalej svietiť. Diódy stavu nabitia akumulátora po istom čase zhasnú. Pred vybratím akumulátora z otvoru v nabíjačke odpojte napájanie. Vyhybajte sa za sebou nasledujúcim krátkym nabíjaniam. Akumulátory nedobíjajte po krátkom používaní zariadenia. Značné skrátenie času medzi potrebnými nabitiami svedčí o tom, že akumulátor je opotrebovaný a je potrebné ho vymeniť.

**!** Počas nabíjania sa akumulátory nahrievajú. Nezačínajte pracovať hneď po nabíjaní - počkajte, kým akumulátor nedosiahne izbovú teplotu. Zabráni sa tým poškodeniu akumulátora.

### SIGNALIZÁCIA STAVU NABITIA AKUMULÁTORA

**i** Akumulátor je vybavený signalizáciou stavu nabitia akumulátora (3 LED diódy) (12). Ak chcete skontrolovať stav nabitia akumulátora, stlačte tlačidlo signalizácie stavu nabitia akumulátora (11) (obr. C). Ak svietia všetky diódy, signalizuje to vysokú hladinu nabitia akumulátora. Ak svietia dve diódy, znamená to čiastočné vybitie. Ak svietí iba jedna dióda, znamená to vyčerpanie akumulátora a potrebu jeho nabitia.

### INŠTALÁCIA PRÍDAVNEJ RUKOVÁTE

**!** Z bezpečnostných dôvodov pri práci s elektrickým náradím vždy používajte prídavnú rukoväť.

**!** Prídavnú rukoväť (5) treba namontovať do jedného z otvorov v hlavie zariadenia. Elektrické zariadenie sa odporúča používať s prídavnou rukoväťou. Ak je zariadenie pri práci držané obidvomi rukami (pri použití prídavnej rukoväte), je zaručene väčšia kontrola nad silami spätného odrazu alebo odtahovacím momentom pri štarte, čo znižuje riziko zranenia počas spätného odrazu.

### VOĽBA PRACOVNÝCH NÁSTROJOV

**!** K multifunkčnému akumulátorovému zariadeniu pasujú pracovné nástroje s univerzálnym upevňovacím systémom otvoreného typu (s 9 otvormi). Otvory sú umiestnené každých 30° v kruhu s polomerom 10 mm, s priemerom otvorov 2 mm (niektoré otvory môžu byť tiež vo forme otvoreného výrezu).

V nasledujúcej tabuľke sú zobrazené príklady pracovných nástrojov.

	Názov	Typ materiálu	Určenie	Príklad
	Pilový list na kov z rýchlo-reznej ocele	Kov (napr. klinec, skrutky, menšie profily), neželezné kovy.	Drobnejšie rezy a zárezy.	Skracovanie úzkych profilov, rezanie upevňovacích prvkov, napr. svoriek.
	Polkruhový kotúč na drevo z vysokokarboňovej ocele	Drevo, materiály na báze dreva, plastové materiály.	Rezy a zárezy v rohoch a ľahko prístupných miestach, blízko povrchu.	Úzke zárezy do masívneho dreva, napr. pod vetraciu mriežku.
	Pilový list na drevo z vysokokarboňovej ocele	Drevo, materiály na báze dreva, plastové materiály.	Rezy a zárezy v rohoch a ľahko prístupných miestach, blízko povrchu.	Výrezy v nábytkových doskách, skracovanie podlahových list, zárezy pri lícovaní podlahových panelov.
	Polkruhový kotúč s wófrámovým násypom	Cementové škrá, mäkké keramické dlaždičky, tvrdšie keramické a iné materiály.	Rozzanie a skracovanie blízko okrajov, v rohoch alebo na ľahko prístupných miestach.	Odstaňovanie škrá, vyznačenie otvorov v keramických dlaždičkách alebo plastových materiáloch.

	Pracovná päťka delta brusky	Drevo, materiály na báze dreva, abrazívne materiály.	Brúsenie na ťažko dostupných miestach a v rohoch na tvrdom podklade.	Odstaňovanie malty alebo lepičových keramických dlaždíc, brúsenie masívneho dreva, leštenie.
	Tvrdá špachtľa	Podlahové krytiny, parkety, keramické dlaždice.	Špachtľovanie mäkkých materiálov na tvrdom podklade.	Odstaňovanie zvyškov malty, lepidla na podlahových krytinách alebo keramických dlaždíc.

### UPEVNĚOVANIE PRACOVNÝCH NÁSTROJOV

- Päčku na rýchlu montáž pracovných nástrojov (1) odtiahnite smerom dopredu (obr. D).
- Pracovný nástroj vsuňte medzi obidve podložky držiaka na nástroj tak, aby otvory zapadli na kolíky hornej podložky.
- Aby bola možná práca v polohe, ktorá je najvhodnejšia a najbezpečnejšia pre obsluhujúcu osobu, pracovné nástroje umiestnite do držiaka na nástroj v ľubovoľnej polohe pod podmienkou, že zapadnú na kolíky hornej podložky (obr. E).
- Pracovný nástroj by mal byť priložený tak, aby zakrivením smeroval dole.
- Pracovný nástroj upevnite do požadovanej polohy uvoľnením päčky na rýchlu montáž pracovných nástrojov (1) (obr. D).

**!** Skontrolujte správnosť upevnenia pracovného nástroja. Nesprávne alebo nepresne namontované pracovné nástroje sa môžu počas práce zosunúť a ohroziť obsluhujúcu osobu.

### ODVÁDZANIE PRACHU

Prach z niektorých materiálov ako: maliarske nátery s obsahom olova, niektoré druhy dreva napr. dubové alebo bukové drevo, prípadne materiály s obsahom azbestu môžu byť zdraviu nebezpečné. Preto sa zároveň odporúča používať vonkajšie systémy na odvádzanie prachu, dobre vetrať pracovisko a používať respirátor s filtrom.

**i** Zariadenie je vybavené prípojkou na odvádzanie prachu, ktorú je potrebné pripojiť k externému systému odsávania prachu napr. vysávača prispôbeného typu prachu.

### ODSTRÁNENIE PRÍPOJKY NA ODVÁDZANIE PRACHU

- V prípade potreby zložte predtým namontovaný pracovný nástroj.
- Rozopnite sponu (3) a zložte prípojku na odvádzanie prachu (6).
- Montáž prípojky na odvádzanie prachu (6) sa vykonáva v opačnom poradí ako jej demontáž.

## PRÁCA / NASTAVENIA

**!** Pred použitím elektrického náradia skontrolujte stav pracovných nástrojov. Nepoužívajte vyštrbené, prasknuté alebo inak poškodené nástroje. Opotrebované pracovné nástroje pred použitím okamžite vymeňte za nové. Po skončení práce treba zariadenie vždy vypnúť a počkať, kým sa pracovný nástroj celkom nezastaví. Až vtedy možno zariadenie odložiť. Pracovný nástroj v pohybe nebrzdíte jeho pritláčaním k obrábanému materiálu.

### ZAPÍNANIE / VYPÍNANIE

**!** Počas zapínania a práce zariadenie držte obidvomi rukami.

**Zapínanie** - spínač (2) presuňte dopredu do pol. I.

**Vypínanie** - spínač (2) presuňte dozadu do pol. 0 (obr. F).

**i** Každé stlačenie tlačidla spínača (2) bude mať za následok rozsvietenie 2 diód (LED) (13) umiestnených z obidvoch strán hlavy a osvetľujúcich pracovisko.

### REGULÁCIA RÝCHLOSTI OTÁČANIA

**i** V spodnej časti hlavnej rukoväte sa nachádza koliesko na reguláciu rýchlosti otáčania (4) (obr. G). Rozsah nastavenia je od 1 do 6. Rýchlosť otáčania možno meniť v závislosti od potrieb obsluhujúcej osoby.





Dávajte pozor, aby ste nezakryli otvory v plášti slúžiace na vetranie motora zariadenia.

## PRINCÍP FUNGOVANIA



Vďaka frekvencii kmitania 5000 - 20000/min pod uhlom 3° elektrické zariadenie umožňuje presnú prácu v malých priestoroch a rohoch.

## PÍLENIE / REZANIE



Používajte výhradne nepoškodené pracovné nástroje v dobrom technickom stave. Skôr, ako pristúpite k píleniu alebo prerezávaní dreva, drevotriekových dosiek, materiálov na báze dreva atď., je potrebné skontrolovať, či sa v nich nenachádzajú cudzie telesá ako klince, skrutky atď. Cudzie telesá odstráňte alebo na ich odstránenie použite vhodnú čepeľ. Zárezy možno vykonávať len do mäkkých materiálov, ako sú drevo, sadrové dlaždice a podobne. Rezanie keramických dlaždíc spôsobuje rýchlejšie opotrebovanie pracovného nástroja.

## OŠETROVANIE A ÚDRŽBA



Skôr, ako začnete akúkoľvek činnosť súvisiacu s inštaláciou, nastavením, opravou alebo údržbou, vyberte akumulátor zo zariadenia.

## ÚDRŽBA A SKLADOVANIE



- Zariadenie sa odporúča čistiť hneď po každom jeho použití.
- Na čistenie nepoužívajte vodu ani iné kvapaliny.
- Zariadenie čistite pomocou suchej handričky alebo ho prefúkajte vzduchom stlačeným pod nízkym tlakom.
- Nepoužívajte žiadne čistiace prostriedky ani rozpúšťadlá, pretože môžu poškodiť súčiastky vyrobené z plastu.
- Pravidelne čistite vetracie otvory v plášti motora, aby nedošlo k prehriatiu zariadenia.
- Zariadenie vždy odkladajte na suchom mieste mimo dosahu detí.
- Zariadenie odkladajte s vybratým akumulátorom.



Akékoľvek poruchy musia byť odstránené autorizovaným servisom výrobcu.

## TECHNICKÉ PARAMETRE

### MENOVITÉ ÚDAJE

Akumulátorové multifunkčné zariadenie 58G013	
Parameter	Hodnota
Napájacie napätie	18 V DC
Počet kmitov pri behu naprázdno	5000-20000 min <sup>-1</sup>
Oscilačný uhol	3°
Systém upevňovania pracovných nástrojov	beznástrojový
Ochranná trieda	III
Hmotnosť	1,8 kg
Rok výroby	2020
58G013 označuje tak typ, ako aj určenie stroja	

Akumulátor systému Graphite Energy+		
Parameter	Hodnota	
<b>Akumulátor</b>	<b>58G001</b>	<b>58G004</b>
Napätie akumulátora	18 V DC	18 V DC
Typ akumulátora	Li-Ion	Li-Ion
Kapacita akumulátora	2000 mAh	4000 mAh
Rozsah okolitej teploty	4°C - 40°C	4°C - 40°C



### Informácie o hluku a vibráciách

Hladina hluku emitovaného zariadením je určená: hladinou akustického tlaku  $L_{p_A}$  a hladinou akustického výkonu  $L_{w_A}$  (kde K označuje neistotu merania). Vibrovanie zariadenia je určené hodnotou zrýchlení vibrácií  $a_h$  (kde K označuje neistotu merania). V tomto návode uvedené: hladina akustického tlaku  $L_{p_A}$ , hladina akustického výkonu  $L_{w_A}$  a hodnota zrýchlení vibrácií  $a_h$  boli namerané v súlade s normou EN 60745-1. Uvedenú hladinu vibrácií  $a_h$  možno použiť na porovnávanie zariadení a na predbežné posúdenie expozície vibráciám.

Čas nabíjania nabíjačkou 58G002	1 h	2 h
Hmotnosť	0,400 kg	0,650 kg
Rok výroby	2020	2020

Nabíjačka systému Graphite Energy+	
Parameter	Hodnota
<b>Typ nabíjačky</b>	<b>58G002</b>
Napájacie napätie	230 V AC
Frekvencia napájania	50 Hz
Nabíjacie napätie	22 V DC
Max. prúd nabíjania	2300 mA
Rozsah okolitej teploty	4°C - 40°C
Čas nabíjania akumulátora 58G001	1 h
Čas nabíjania akumulátora 58G004	2 h
Ochranná trieda	II
Hmotnosť	0,300 kg
Rok výroby	2020

### ÚDAJE TÝKAJÚCE SA HLUČNOSTI A VIBRÁCIÍ

Hladina akustického tlaku (brúsenie)	$L_{p_A} = 90,8 \text{ dB(A)}$ K= 3 dB(A)
Hladina akustického tlaku (pílenie)	$L_{p_A} = 96,8 \text{ dB(A)}$ K= 3 dB(A)
Hladina akustického tlaku (hrubovanie)	$L_{p_A} = 94,4 \text{ dB(A)}$ K= 3 dB(A)
Hladina akustického výkonu (brúsenie)	$L_{w_A} = 101,8 \text{ dB(A)}$ K= 3 dB(A)
Hladina akustického výkonu (pílenie)	$L_{w_A} = 107,8 \text{ dB(A)}$ K= 3 dB(A)
Hladina akustického výkonu (hrubovanie)	$L_{w_A} = 105,4 \text{ dB(A)}$ K= 3 dB(A)
Hodnota zrýchlení vibrácií (brúsenie - hlavná rukoväť)	$a_h = 8,813 \text{ m/s}^2$ K= 1,5 m/s <sup>2</sup>
Hodnota zrýchlení vibrácií (brúsenie - pomocná rukoväť)	$a_h = 12,161 \text{ m/s}^2$ K= 1,5 m/s <sup>2</sup>
Hodnota zrýchlení vibrácií (pílenie - hlavná rukoväť)	$a_h = 7,924 \text{ m/s}^2$ K= 1,5 m/s <sup>2</sup>
Hodnota zrýchlení vibrácií (pílenie - pomocná rukoväť)	$a_h = 13,089 \text{ m/s}^2$ K= 1,5 m/s <sup>2</sup>
Hodnota zrýchlení vibrácií (hrubovanie - hlavná rukoväť)	$a_h = 11,925 \text{ m/s}^2$ K= 1,5 m/s <sup>2</sup>
Hodnota zrýchlení vibrácií (hrubovanie - pomocná rukoväť)	$a_h = 15,258 \text{ m/s}^2$ K= 1,5 m/s <sup>2</sup>



Uvedená hladina vibrácií je reprezentatívna len pre základné použitie zariadenia. Ak bude zariadenie použité na iné účely alebo s inými pracovnými nástrojmi, hladina vibrácií sa môže zmeniť. Na vyššiu hladinu vibrácií bude mať vplyv nedostatočná alebo zriedkavo vykonávaná údržba zariadenia. Vyššie uvedené príčiny môžu spôsobiť zvýšenie expozície vibráciám počas celej doby práce. **Na presné ohodnotenie expozície vibráciám treba vziať do úvahy obdobia, keď je zariadenie vypnuté alebo keď je zapnuté, ale nepracuje sa s ním. Po dôkladnom posúdení všetkých činiteľov môže byť celková expozícia vibráciám omnoho nižšia.**

Na ochranu obsluhujúcej osoby pred následkami vibrácií je potrebné vykonať dodatočné bezpečnostné opatrenia ako: pravidelná údržba zariadenia a pracovných nástrojov, zabezpečenie primeranej teploty rúk a správna organizácia práce.

## OCHRANA ŽIVOTNÉHO PROSTREDIA

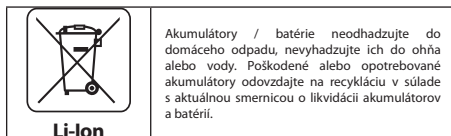
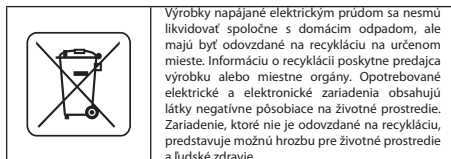

\* Právo na zmenu vyhradené.

„Grupa Topex Spółka z ograniczoną odpowiedzialnością“ Spółka komandytowa so sídlom vo Varšave, ul. Pograniczna 2/4 (ďalej iba: „Grupa Topex“) informuje, že všetky autorské práva k obsahu tohto návodu (ďalej iba: „Návod“), v rámci toho okrem iného k jeho textu, uvedeným fotografiam, náčrtom, obrázkom a k jeho štruktúre, patria výhradne spoločnosti Grupa Topex a podliehajú právnej ochrane podľa zákona zo dňa 4. februára 1994, O autorských a obdobných právach (tj. Dz. U. (Zbierka zákonov Poľskej republiky) 2006 č. 90 položka 631 v znení neskorších zmien). Kopírovanie, spracovávanie, publikovanie, úprava tohto Návodu ako celku alebo jeho jednotlivých častí na komerčné účely, bez písomného súhlasu spoločnosti Grupa Topex, sú prísne zakázané a môžu mať za následok občianskoprávne a trestnoprávne dôsledky.



## **PREVOD IZVIRNIH NAVODIL VEČFUNKCIJSKA BATERIJSKA NAPRAVA 58G013**

POZOR: PRED PRIČETKOM UPORABE ELEKTRIČNEGA ORODJA JE TREBA POZORNO PREBRATI TA NAVODILA IN JIH SHRANITI ZA NADALJNO UPORABO.

### SPECIFIČNI VARNOSTNI PREDPISI

**POSEBNI VARNOSTNI PREDPISI (VEČFUNKCIJSKA BATERIJSKA NAPRAVA)**

- Med delom je treba trdno držati napravo s stisnjeno pestjo.
- Pred vklopom naprave se je treba prepričati, da se naprava ne dotika obdelovanega materiala.
- Pred rezanjem tal, stene ali druge površine se je treba prepričati, da se v območju rezanja ne nahajajo električni ali plinski vodi. Prerez voda pod napetostjo lahko povzroči električni udar, poškodba plinske cevi pa lahko povzroči eksplozijo.
- Delov naprave, ki se gibljejo, se ni dovoljeno dotikati.
- Naprave ni dovoljeno odložiti, preden se ne zaustavi v celoti.
- Pred vklopom trdno primate napravo.
- Ne dotikajte se žaginega lista in obdelovanega materiala takoj po končanju dela, saj so ti elementi lahko zelo vroči in povzročajo opeklino.
- Pred menjavo žaginega lista ali brusnega papirja je treba s stikalom izklopiti napravo in počakati, da naprava preneha delovati, nato pa odklopiti baterijo.
- Pred začetkom dela je treba preveriti, ali je pod obdelovanim materialom dovolj prostora, da se z žaginim listom ne poškoduje mize, podlage.
- Uporabljati je treba zaščitno masko proti prahu. Med delom nastali prah je škodljiv za zdravje.
- V prostoru, v katerem se s pomočjo naprave odstranjuje barva, ki vsebuje svinčeve spojine, je prepovedano jesti, piti ali kaditi, prav tako se v njem ne smejo zadrževati tretje osebe. Stik z ali vdihavanje prahu z vsebnostjo svineca lahko ogrozi zdravje.
- Na napravo je treba priklopiti napravo za odsesavanje prahu.
- Naprava ni namenjena mokremu delu.
- V primeru da je ugotovljeno netipično delovanje naprave, dimljenje, oddajanje čudnih zvokov, jo je treba takoj izklopiti in odklopiti baterijo.
- Da bi zagotovili ustrezno hlajenje naprave med delom, ne smejo biti zastrte prezračevalne odprtine v ohišju.

### **VARNOSTNA NAVODILA ZA BATERIJO**

- V primeru poškodbe in neustrezne uporabe baterije lahko pride do sproščanja plinov. Prepričati je treba prostor in se v primeru slabosti posvetovati z zdravnikom. Plini lahko poškodujejo dihalne poti.
- V primer neustreznih pogojev uporabe lahko pride do izteka elektrolita iz baterije; prepričati je treba stik z njim. Če pride do naključnega stika, ga je treba sprati z vodo. V primeru stika z očmi se je treba dodatno posvetovati z zdravnikom. Iztečeni elektrolit lahko povzroči vnetje oči ali opeklino.
- Ne odpirajte baterije – obstaja nevarnost kratkega stika.
- Med dežjem ne uporabljajte baterije električnega orodja.
- Baterije ni dovoljeno držati blizu vira toplote. Ne sme se je za daljši čas puščati v okolju, v katerem vlada visoka temperatura (v prisojnih legah, blizu grelcev oz. kjerkoli, kjer temperatura presega 50°C).

## VARNOSTNA NAVODILA ZA POLNILNIK BATERIJE

- To orodje ni namenjeno uporabi s strani oseb (vključno z otroki) z omejeno fizično, čustveno ali psihološko sposobnostjo ali oseb brez izkušenj ali poznavanja orodja, razen če ta poteka pod nadzorom ali v skladu z navodili za uporabo orodja, ki jih posreduje oseba, odgovorna za njihovo varnost.
- Paziti je treba na otroke, da se ne igrajo z orodjem.
- Polnilnika ni dovoljeno izpostavljati vlagi ali vodi. Če v polnilnik prodre voda se poveča nevarnost električnega udara. Polnilnik je mogoče uporabljati le v suhih prostorih.
- Pred pričetkom kakršnih koli vzdrževalnih dejavnosti ali čiščenja je treba polnilnik izklopiti iz omrežja.
- Ne uporabljajte polnilnika, ki se nahaja na lahkovnetljivi podlagi (npr. papirju, tkanini) ali blizu lahkovnetljivih snovi. Zaradi dviga temperature polnilnika med polnjenjem obstaja nevarnost požara.
- Pred uporabo je treba vedno preveriti stanje polnilnika, kabla in vtiča. V primeru poškodbe – ne uporabljajte polnilnika. Odpiranje polnilnika ni dovoljeno. Vsa popravila je treba zaupati pooblaščenim servisni delavnci. Neustrezno opravljena montaža polnilnika lahko povzroči električni udar ali požar.
- Otroci in fizično, čustveno ali psihično prizadete osebe in druge osebe, katerih izkušnje ali znanje so nezadostne za uporabo polnilnika ob upoštevanju vseh varnostnih navodil, ne smejo uporabljati polnilnika brez nadzora odgovorne osebe. V nasprotnem primeru obstaja nevarnost, da se naprava neustrezno uporablja, kar lahko povzroči poškodbe.
- Ko polnilnik ni v rabi, ga je treba izklopiti iz električnega omrežja

### POZOR! Naprava je namenjena delu v zaprtih prostorih.

Navkljub uporabi varno zasnovane konstrukcije, varovalnih sredstev in dodatnih zaščitnih sredstev vedno obstaja nevarnost poškodb med delom.

Baterije Li-Ion lahko iztečejo, se vžgejo ali eksplozirajo, če so segrete na visoko temperaturo ali v kratkem stiku. Ni jih dovoljeno hraniti v avtomobilih med vročimi in sončnimi dnevi. Baterije ni dovoljeno odpirati. Baterije Li-ion vsebujejo zaščitne elektronske elemente, ki v primeru poškodbe lahko povzročijo vžig ali eksplozijo baterije.

### Pojasnilo uporabljenih simbolov



- POZOR! Pozor, bodite še posebej previdni.
- Preberite navodila, upoštevajte v njih navedena varnostna opozorila in pogoje!
- Uporabljajte osebna zaščitna sredstva (zaščitna očala, protihrupni nausniki).
- Uporabljajte masko za zaščito pred prahom!
- Uporabljajte zaščitne rokavice.
- Otrokom ne dopustite, da pridejo v stik z napravo
- Uporabljajte zaščitna oblačila.
- Varujte pred vlago.
- Pred nastavitvami in čiščenjem vzemite baterijo iz naprave.
- Naprava je namenjena delu v zaprtih prostorih.
- Maksimalna dopustna temperatura celic 45°C.
- Ne vreči v ogenj.
- Reciklaža.
- Drugi razred zaščite polnilnika.
- Ne vreči celic v vodo.

### ZGRADBA IN UPORABA

Večfunkcijska naprava je ročno električno orodje, napajano iz baterije. Pogon je komutatorski motor enosmernega toka s trajnimi magneti, katerega vrtilna hitrost je prenesena v oscilacijsko gibanje. Zaradi uporabe različnih delovnih orodij je mogoče izvajati dela različnih vrst. Električna naprava te vrste se široko uporablja za: žaganje in rezanje lesa, materialov na osnovi lesa, plastičnih mas, barvnih kovin in pritrilnih elementov (npr. žebliji, vijaki itd.) z ustreznimi delovnimi orodji.

Uporabljati jo je mogoče tudi za obdelavo mehkih keramičnih ploščic, brušenje ali strganje na suho majhnih površnih. Prednost naprave je možnost obdelave zgoraj navedenih materialov na težko dostopnih mestih ali blizu robov.

Uporablja se za majhna modelarska, ključavničarska, mizarska dela in za vsa dela na področju individualnega amaterskega dela (naredi si sam).

**NUporaba električnega orodja, ki ni v skladu z njegovim namenom, ni dovoljena. Električno orodje je treba uporabljati izključno z originalnim priborom.**

### OPIS GRAFIČNIH STRANI

Spodnje oštevilčenje se nanaša na elemente orodja, ki so predstavljeni na grafičnih straneh pričujočih navodil.

- Vzvod za hitro namestitev delovnega orodja
- Vklonno stikalo
- Sponka
- Gumb za nastavitev vrtilne hitrosti
- Dodatni ročaj
- Priključek za odvajanje prahu
- Baterija
- Gumb za pritrditve baterije
- Polnilnik
- Dioda (LED)
- Tipka signalizacije stanja napoljenosti baterije
- Signalizacija stanja napolnitve baterije (diode LED).
- Osvetlitev

\* Obstajajo lahko razlike med sliko in izdelkom.

### OPIS UPORABLJENIH GRAFIČNIH ZNAKOV

- POZOR!
- OPOZORILO!
- NAMESTITEV/NASTAVITVE
- INFORMACIJA

## OPREMA IN PRIBOR

1. Delovni nastavki - 1 kos

## PRIPRAVA NA UPORABO

### PRIKLOP IN ODKLOP BATERIJE



- Pritisnite tipko za pritrditev baterije (8) in izvlecite baterijo (7) (slika A).
- Napolnjeno baterijo (7) vložite v držalo v ročaju, dokler ne zaslišite, da se zaskoči tipka za pritrditev baterije (8).

### POLNJENJE BATERIJE



Naprava je dostavljena z delno napolnjeno baterijo. Baterijo je treba polniti v pogojih, ko temperatura okolice znaša 4°C - 40°C. Nova baterija ali taka, ki dolgo ni bila rabljena, doseže optimalno moč po približno 5 ciklih polnjenja in praznjenja.



- Izvlecite baterijo (7) iz naprave (slika A).
- Polnilnik (9) priključite na omrežje (230 V AC).
- Baterijo (7) vložite v polnilnik (9) (slika B). Preverite, ali je baterija ustrezno vložena (porinjena do konca).



Po priklopu polnilnika na omrežje (230 V AC) zasveti zelena dioda (10) na polnilniku, ki signalizira priklop na napetost.

Po umestitvi baterije (7) v polnilnik (9) zasveti rdeča dioda (10) na polnilniku, ki signalizira polnjenje baterije.

Hkrati utripajo zelene diode stanja napolnitve baterije (12) v različnih kombinacijah (glej opis spodaj).

- **Utripanje vseh diod** - signalizira izpraznitev baterije in nujnost njenega polnjenja.
- **Utripanje 2 diod** - signalizira delno izpraznitev.
- **Utripanje 1 diode** - signalizira visoko raven napolnitve baterije.



Po napolnitvi baterije dioda (10) na polnilniku sveti zeleno, vse diode stanja napolnitve baterije (12) pa neprekinjeno svetijo. Po določenem času (okrog 15s) diode stanja napolnitve baterije (12) ugasnejo.



Baterije ni dovoljeno polniti nad 8 ur. Prekoračitev tega časa lahko povzroči poškodbo baterijskih celic. Polnilnik se ne izklopi samodejno po popolni napolnitvi baterije. Zelena dioda na polnilniku bo svetila naprej. Dioda stanja napolnitve baterije se po določenem času ugasnejo. Pred odstranitvijo baterije iz polnilnika je treba odklopiti napajanje. Izogibati se je treba zaporednim kratkim polnjenjem. Baterije ni dovoljeno dodatno polniti po kratki uporabi naprave. Znaten upad časovnega obdobja med nujnimi polnjenji kaže na to, da je baterija dotrajana in potrebna menjava.



Med polnjenjem se baterije segrevajo. Ne opravljajte del takoj po polnjenju – počakajte, da baterija doseže sobno temperaturo. S tem se prepreči poškodba baterije.

### SIGNALIZACIJA STANJA NAPOLNITVE BATERIJE



Baterija je opremljena s signalizacijo stanja napolnitve baterije (3 diode LED) (12). Za preveritev stanja napolnitve baterije je treba pritisniti tipko signalizacije stanja napolnitve baterije (11) (slika C). Svetenje vseh diod signalizira visok nivo napolnitve baterije. Svetenje 2 diod signalizira delno izpraznitev. Svetenje samo 1 diode kaže na izpraznitev baterije in na njeno nujno polnjenje.

### NAMESTITEV DODATNEGA ROČAJA



Iz varnostnih razlogov je treba med uporabo električne naprave vedno uporabljati dodatni ročaj.



Dodatni ročaj (5) se namesti v eno izmed odprtín na glavi naprave. Električno napravo je priporočljivo uporabljati z dodatnim ročajem. Če napravo med delom držite z obema rokama (z uporabo tudi dodatnega ročaja) se zagotovi večji nadzor nad povratnimi silami ali povratnim momentom med zagonom, kar zmanjša tveganja poškodb med povratnim udarcem.



## IZBIRA DELOVNEGA ORODJA

V večfunkcijsko baterijsko napravo se prilegajo delovna orodja z univerzalnim pritrdilnim sistemom odprtega tipa (z 9 odprtinami). Odprtine so razporejene na 30° na obodu s polmerom 10 mm, premer odprtín 2 mm (nekaterne odprtine so lahko tudi v obliki odprtega izreza).



V spodnji tabeli so prikazani primeri delovnih orodij.

	Naziv	Vrsta materiala	Namen	Primer
	Zagin list za kovino HSS	Kovina (npr. žebli, vijaki, manjši profili), neželezne kovine	Drobni ločevalni in potopni rezi.	Krajsanje ozkih profilov, rezanje priprtdilnih elementov, npr. sponk.
	Polkrožni žagin list za les HCS	Les, materiali na osnovi lesa, umetne snovi.	Ločevalni in potopni rezi v vogalih in teško dostopnih mestih blizu površine.	Ozki potopni rezi v maxsimnem sesu, npr. podi prezačevalno rešetko.
	Zagin list za les HCS	Les, materiali na osnovi lesa, umetne snovi.	Ločevalni in potopni rezi v vogalih in teško dostopnih mestih blizu površine.	Rezi v pohištvenih ploščah, krajsanje talnih letev, potopni rezi pri nameščanju talnih oblog.
	Polkrožni žagin list z volframovim premazom	Cementne fuge, mehke keramične ploščice, trdnije umetne snovi in drugi materiali.	Rezanje in obrezovanje blizu robov, v vogalih ali teško dostopnih mestih.	Odstranjevanje fug obrezovanje odprtín v keramičnih ploščicah ali umetnih snovih.
	Brusna plošča Delta	Les, materiali na osnovi lesa, abrazivni materiali.	Brušenje na teško dostopnih mestih in vogalih na trdni podlagi.	Odstranjevanje malte ali lepila za ploščice, brušenje masivnega lesa, poliranje.
	Trdno strgalo	Talne obloge, podi, keramične ploščice.	Strganje mehkih materialov na trdni podlagi.	Odstranjevanje ostankov malte ali lepila za talne obloge ali keramičnih ploščic.

### PRITRDITEV DELOVNIH ORODJI



• Povlecite vzvod za hitro montažo delovnih orodij (1) naprej (slika D).

• Delovno orodje vložite med obe podložki vpenjala za orodja, tako da se odprtine ujamajo z zatiči zgornje podložke.

• Da bi omogočili delo v najbolj primernem in varnem položaju za uporabnika, je mogoče delovna orodja v vpenjalo za orodja namestiti v poljubnem položaju, pod pogojem, da se prilagodijo na zatiče zgornje podložke (slika E).

• Delovno orodje je treba namestiti tako, da je zarez usmerjena navzdol.

• Delovno orodje pritrdite v izbranem položaju, tako da izpustite vzvod za hitro montažo delovnih orodij (1) (slika D).



Preverite pravilnost namestitve delovnega orodja. Neustrezno ali nenatančno nameščena delovna orodja se lahko med delom premaknejo in povzročijo nevarnost za oskrbujočo osebo.

### ODVAJANJE PRAHU

Prah nekaterih materialov, kot so barvni premazi z vsebnostjo svinca, nekatere vrste lesa, npr. hrastov ali bukev, materiali, ki vsebujejo azbest, lahko predstavljajo tveganje za zdravje. Zato je priporočljivo uporabljati zunanje naprave za odvajanje prahu, dobro prezačevanje delovnega mesta in uporabo maske za prah z absorberjem.



Naprava je opremljena s priključkom za odvajanje prahu, ki ga je treba priklopiti na zunanji sistem odvajanja prahu, npr. sesalnik, prilagojen za vrsto prahu.

## ODSTRANITEV PRIKLJUČKA ZA ODVAJANJE PRAHU



- Izvlecite morebitno nameščeno delovno orodje.
- Odpnite sponko (3) in odstranite pokrov (6).



Namestitev priključka za odvajanje prahu (6) poteka v obratnem vrstnem redu od odstranitve.

## UPORABA / NASTAVITVE



Pred uporabo električne naprave je treba preveriti stanje delovnega orodja. Ne uporabljajte skrhanih, počenih ali na kakršen koli drugi način poškodovanih orodij. Izrabljena delovna orodja je treba pred uporabo takoj zamenjati z novimi. Po končanju dela je vedno treba izključiti napravo in počakati, dokler se delovno orodje popolnoma ne ustavi. Šele takrat je mogoče odložiti napravo. Delujočega orodja ni dovoljeno ustaviti s pritiskanjem na obdelovani material.

## VKLOP / IZKLOP



Med zagonom in delom je treba napravo držati z obema rokama.

**Vklop** – vklopno stikalo (2) potisnite naprej v položaj I.

**Izklop** – vklopno stikalo (2) potisnite nazaj v položaj O (slika F).

Vsakokratni pritisk na vklopno stikalo (2) povzroči prižig 2 diod (LED) (13) na obeh straneh glave, ki osvetlita delovno mesto.



## REGULACIJA VRTILNE HITROSTI



V spodnjem delu glavnega ročaja se nahaja gumb za nastavitev vrtilne hitrosti (4) (slika G). Območje regulacije hitrosti je od 1 do 6. Vrtlino hitrost je mogoče spremeniti glede na potrebe uporabnika.



Paziti je treba, da ne pride do zakritja odprtin v ohišju, ki služijo za zračenje motorja naprave.

## PRINCIP DELOVANJA



Zaradi frekvence oscilacije 5000 - 20000/min pod kotom 3° električna naprava omogoča natančno delo na majhnih območjih in vogalih.

## ŽAGANJE / REZANJE



Uporabljati je treba le nepoškodovana delovna orodja v dobrem tehničnem stanju. Pred žaganjem ali rezanjem lesa, ivernih plošč, materialov na osnovi lesa itd. preverite, da ne vsebujejo tujih predmetov, kot so žebliji, vijaki itd. Odstranite tuje predmete ali uporabite ustrezen žagin list za njihovo odstranitev. Potopne reze je mogoče izvajati le v mehkih materialih, kot je les, mavčne plošče ali podobno. Zaradi rezanja keramičnih ploščic se delovno orodje hitreje izrablja.

## VZDRŽEVANJE IN HRAMBA



Pred vsakršnimi opravili v zvezi z namestitvijo, regulacijo, popravilom ali oskrbo je treba odstraniti baterijo iz naprave.

## VZDRŽEVANJE IN HRAMBA



- Priporoča se čiščenje orodja neposredno po vsaki uporabi.
- Za čiščenje ni dovoljeno uporabljati vode ali drugih tekočin.
- Napravo je treba čistiti s pomočjo suhega kosa tkanine ali preprihati s komprimiranim zrakom z nizkim pritiskom.
- Ne uporabljajte čistilnih sredstev ali razredčil, saj ta lahko škodujejo delom, izdelanim iz umetnih mas.
- Redno je treba čistiti prezračevalne reže v ohišju motorja, da se prepreči pregrevanje orodja.
- Napravo je treba hraniti na suhem mestu in zunaj dosega otrok.
- Napravo je treba skladiščiti z odstranjeno baterijo.



Vse napake mora odpraviti pooblaščen servis proizvajalca.

## TEHNIČNI PARAMETRI

### NAZIVNI PODATKI

Večfunkcijska baterijska naprava 58G013	
Parameter	Vrednost
Napetost napajanja	18 V DC
Število oscilacij v jalovem teku	5000-20000 min <sup>-1</sup>
Kot oscilacije	3°
Sistem pritrjevanja delovnih orodij	brez orodja
Klasa ochronošci	III
Masa	1,8 kg
Rok produkciji	2020
58G013 pomeni vrsto in opredelitev stroja	

Baterija sistema Graphite Energy+		
Parameter	Vrednost	
<b>Akumulator</b>	<b>58G001</b>	<b>58G004</b>
Napetost baterije	18 V DC	18 V DC
Vrsta baterije	Li-Ion	Li-Ion
Kapaciteta baterije	2000 mAh	4000 mAh
Temperaturno območje okolice	4°C - 40°C	4°C - 40°C
Čas polnjenja s polnilnikom 58G002	1 h	2 h
Teža	0,400 kg	0,650 kg
Leto izdelave	2020	2020

Polnilnik sistema Graphite Energy+	
Parameter	Vrednost
<b>Tip polnilnika</b>	<b>58G002</b>
Napetost napajanja	230 V AC
Frekvenca napajanja	50 Hz
Napetost polnjenja	22 V DC
Maks. tok polnjenja	2300 mA
Temperaturno območje okolice	4°C - 40°C
Čas polnjenja baterije 58G001	1 h
Čas polnjenja baterije 58G004	2 h
Razred zaščite	II
Teža	0,300 kg
Leto izdelave	2020

### PODATKI O HRUPU IN VIBRACIJAH

Stopnja zvočnega pritiska (brušenje)	$Lp_A = 90,8 \text{ dB(A)}$ $K = 3 \text{ dB(A)}$
Stopnja zvočnega pritiska (žaganje)	$Lp_A = 96,8 \text{ dB(A)}$ $K = 3 \text{ dB(A)}$
Stopnja zvočnega pritiska (strganje)	$Lp_A = 94,4 \text{ dB(A)}$ $K = 3 \text{ dB(A)}$
Stopnja zvočne moči (brušenje)	$Lw_A = 101,8 \text{ dB(A)}$ $K = 3 \text{ dB(A)}$
Stopnja zvočne moči (žaganje)	$Lw_A = 107,8 \text{ dB(A)}$ $K = 3 \text{ dB(A)}$

Stopnja zvočne moči (strganje)	$L_{wA} = 105,4 \text{ dB(A)}$ $K = 3 \text{ dB(A)}$
Stopnja vibracij (brušenje – glavni ročaj)	$a_n = 8,813 \text{ m/s}^2$ $K = 1,5 \text{ m/s}^2$
Stopnja vibracij (brušenje – pomožni ročaj)	$a_n = 12,161 \text{ m/s}^2$ $K = 1,5 \text{ m/s}^2$
Stopnja vibracij (žaganje – glavni ročaj)	$a_n = 7,924 \text{ m/s}^2$ $K = 1,5 \text{ m/s}^2$
Stopnja vibracij (žaganje – pomožni ročaj)	$a_n = 13,089 \text{ m/s}^2$ $K = 1,5 \text{ m/s}^2$
Stopnja vibracij (strganje – glavni ročaj)	$a_n = 11,925 \text{ m/s}^2$ $K = 1,5 \text{ m/s}^2$
Stopnja vibracij (strganje – pomožni ročaj)	$a_n = 15,258 \text{ m/s}^2$ $K = 1,5 \text{ m/s}^2$



## Informacije o hrpu in vibracijah

Stopnja oddajane hrpa naprave je opredeljena s: stopnjo oddajane zvočne moči  $L_{pA}$  in stopnjo zvočne moči  $L_{wA}$  (kjer K pomeni negotovost meritve). Vibracije, ki jih oddaja naprava, so opredeljene z vrednostjo stopnje vibracij  $a_n$  (kjer K pomeni negotovost meritve).

Vrednosti v teh navodilih: stopnja oddajane zvočnega pritiska  $L_{pA}$ , stopnja zvočne moči  $L_{wA}$  ter stopnja vibracij  $a_n$  so izmerjene v skladu s standardom EN 60745-1. Stopnja vibracij  $a_n$  se lahko uporabi za primerjavo naprav in predhodno oceno izpostavljenosti vibracijam. Navedena stopnja vibracij je reprezentativna za osnovno uporabo naprave. Če se naprava uporablja za druge aplikacije ali z drugimi delovnimi orodji, se lahko stopnja vibracij spremeni. Na višje stopnje vibracij bo vplivalo nezadostno ali preveč redko vzdrževanje naprave. Zgoraj navedeni vzroki so lahko razlog za povečanje izpostavljenosti na vibracije med celotnim delovnim obdobjem.

Za natančno oceno izpostavljenosti na vibracije je treba upoštevati obdobja, ko je električno orodje izklopljeno oziroma je vključeno, vendar se ne uporablja. Po natančni oceni vseh dejavnikov je lahko skupna izpostavljenost na vibracije veliko nižja.

Da bi zaščitili uporabnika pred učinki vibracij, je treba uvesti dodatne varnostne ukrepe, kot so: redno vzdrževanje naprave in delovnih orodij, zagotovitev ustreznih temperatur rok in pravilna organizacija dela.

## VAROVANJE OKOLJA

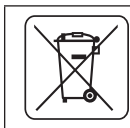

Električno napajanih izdelkov ni dovoljeno mešati z gospodinjstvi odpadki, ampak jih morajo odstraniti ustrezne službe. Podatki o službah za odstranitev odpadkov so na voljo pri prodajalcu ali lokalnih oblasteh. Izrabljeno električno in elektronsko orodje vsebuje okolju škodljive snovi. Orodje, ki ni oddano v reciklažo, predstavlja potencialno nevarnost za okolje in zdravje ljudi.



Li-Ion

Akumulatorjev/baterij ni dovoljeno deponirati v gospodinske odpadke, jih vreči v ogenj ali vodo. Poškodovane ali izrabljene baterije je treba oddati v predelavo v skladu s trenutnimi predpisi v zvezi z recikliranjem baterij in akumulatorjev.

\* Pridržana pravica do izvajanja sprememb.

„Grupa Topex Spółka z ograniczoną odpowiedzialnością“ Spółka komandytowa s sedziszem w Warszawie, ul. Pograniczna 2/4 (v nadaljevanju „Grupa Topex“), sporoča, da so vse avtorske pravice v zvezi z vsebino teh navodil (v nadaljevanju „Navodila“), med drugim v zvezi z besedili, shemami, risbami, kakor tudi sestavo, izključna last Grupa Topex in so predmet zakonske zaščite v skladu z zakonom z dne 4. februarja 1994 o avtorskih pravicah in intelektualni lastnini (Ur. l. 2006 št. 90/631 s kasnejšimi spremembami), Kopiranje, obdelava, objava in spreminjanje Navodil in komercialne namene kot tudi njihovih posameznih elementov, je brez pisne odobritve Grupa Topex strogo prepovedano in lahko privede do civilne in kazenske odgovornosti.



## ORIGINALIOS INSTRUKCIJOS VERTIMAS

### DAUGIAFUNKCINIS ĮRANKIS, AKUMULIATORINIS 58G013

DĖMESIO: PRIEŠ PRADĖDAMI NAUDOTIS ELEKTRINIŲ ĮRANKIŲ, ĮDEMIŲ PERSKAITYKITE ŠIĄ INSTRUKCIJĄ IR SAUGOKITE JĄ NAUDOJIMUISI ATEITYJE.

## DETALIOS DARBO SAUGOS TAISYKLĖS

### DETALIOS DARBO SAUGOS TAISYKLĖS (DAUGIAFUNKCINIS AKUMULIATORINIS ĮRANKIS)

- Darbo metu įrankį suimkite ranka ir tvirtai laikykite.
  - Prieš įjungdami įrankį įsitikinkite, kad darbinis priedas nesiliečia prie apdoroti paruoštos medžiagos.
  - Prieš įjaudami grindis, sieną arba kitą paviršų būtina patikrinti, ar pjūvio vietoje nėra elektros laidų, dujų vamzdių. Laido, kuriuo teka elektros įtampa, pažeidimas gali sukelti elektros smūgį, o pažeidus dujų vamzdį kyla sprogimo pavojus.
  - Negalima liesti judančių įrankio dalių.
  - Negalima padėti įrankio, kol jo detalės visiškai nenustoja judėti.
  - Prieš įjungdami, įrankį tvirtai suimkite ranka.
  - Negalima liesti pjūkliuko ir apdorojamo ruošinio iškart baigus darbą, šie elementai gali būti labai įkaitę, todėl galima nudegti.
  - Norint pakeisti pjūkliuką arba šlifavimo popierių, visų pirma, įrankį reikia išjungti jungikliu ir palaukti kol jis nustos veikti, tuomet būtina ištraukti akumuliatorių.
  - Prieš pradėdami darbą reikia patikrinti, ar po apdorojama medžiaga yra užtekiniai vietos ir nėra pavojaus pjūkliuko pažeisti stalą arba grindis.
  - Reikia užsidėti apsauginę kaukę nuo dulkių. Darbo metu kylančios dulks yra kenksmingos sveikatai.
  - Patalpoje, kurioje su įrankiu šalinami dažai, turintys švino priemaišų, negalima valgyti, gerti, rūkyti taip pat joje draudžiama būti tretiesiems asmenims. Kontaktas su dažais, turinčiais švino priemaišų arba jų įkvėpimas gali būti pavojingas sveikatai.
  - Prieš šlifavimą, prie įrankio reikia prijungti dulkių nusiurbimo sistemą.
  - Įrankis nepritaikytas darbiui „šlapiam“.
  - Pastebėjus įrankiui nebūdingą veikimą, dūmus, keistą garsų skleidimą, jį reikia nedelsiant išjungti ir išimti akumuliatorių.
  - Tinkamas įrankio aušinimas darbo metu užtikrinamas tik tada, kai ventilacijos angos neuždengtos.
- ### AKUMULIATORIAUS APTARNAVIMO IR NAUDOJIMO SAUGOS NUORODOS
- Dėl akumulatoriaus gedimo arba netinkamo jo naudojimo gali išsiskirti dujos. Tuo atveju išvėdinkite patalpą ir jeigu prireikia pasitarkite su gydytoju. Dujos gali sukelti kvėpavimo takų ligas.
  - Dėl netinkamų naudojimo sąlygų, iš akumulatoriaus gali ištekėti elektrolitas. Venkite kontakto su juo. Jeigu atsitiktinai prisilietėte, elektrolitą nuplaukite gausiu vandens kiekiu. Jeigu elektrolito pateko į akis, būtina kreiptis į gydytoją. Ištekėjus elektrolitas gali sudirginti akis arba nudeginti.
  - Neardykite akumulatoriaus – kyla trumpo kontakto jungimosi pavojus.
  - Nenaudokite įrankio akumulatoriaus lyjant lietu.

- Akumuliatorių laikykite atokiau nuo šilumos šaltinių. Nepalikite jo ilgesniam laikui aplinkoje, kurioje vyrauja aukšta temperatūra (saulėtoje vietoje, arti šildytuvų ar bet kokiose vietose, kuriose vyrauja aukštesnė nei 50° C temperatūra).

## DARBO SAUGOS INSTRUKCIJOS, SKIRTOS AKUMULIAORIAUS ĮKROVIKLIO NAUDOJIMUI

- Asmenims, turintiems fizinę, psichinę negalią, emocinius bei motorikos sutrikimus (taip pat ir vaikams) bei neturintiems patirties ir nežinanties kaip naudotis įkrovikliu bei neišmanantiems, kaip laikytis darbo saugos taisyklių, negalima aptarnauti įkroviklio be atsakingo asmens arba specialisto priežiūros.
- Būkite atidūs, neleiskite vaikams žaisti su įranga.
- Saugokite įkroviklį nuo drėgmės ir vandens poveikio. Vanduo, patekęs į įkroviklio vidų, padidina elektros smūgio pavojų. Įkrovikliu galima naudotis tik sausose patalpose.
- Prieš atlikdami bet kokius įkroviklio aptarnavimo arba valymo veiksmus, išjunkite jį iš elektros įtampos tinklo.
- Nenaudokite įkroviklio, kuris yra padėtas ant degaus pagrindo (pvz., popieriaus, tekstilės) ir arti degių medžiagų. Įkrovimo eigos metu, įkroviklio temperatūra labai pakyla ir dėl to kyla gaisro pavojus.
- Kiekvieną kartą, prieš naudodami patikrinkite paties įkroviklio, jo laido ir elektros kištuko būklę. Nenaudokite įkroviklio, jeigu pastebėjote gedimą. Neardykite įkroviklio patys. Visus remonto darbus atlikite autorizuotoje remonto dirbtuvėje. Neteisingas įkroviklio surinkimas kelia elektros smūgio bei gaisro pavojų.
- Asmenims, turintiems fizinę, psichinę negalią, emocinius bei motorikos sutrikimus (taip pat ir vaikams) bei neturintiems patirties ir nežinanties kaip naudotis įkrovikliu bei neišmanantiems, kaip laikytis darbo saugos taisyklių, negalima aptarnauti įkroviklio be atsakingo asmens arba specialisto priežiūros. Tokie asmenys įkrovikliu gali naudotis netinkamai ir dėl to susižaloti.
- Kai įkrovikliu nesinaudojama, jį būtina išjungti iš elektros įtampos tinklo.

## DĖMESIO! Įrankis yra skirtas tik darbui patalpų viduje.

**Nepaisant saugios įrankio konstrukcijos, apsauginių elementų ir papildomų apsaugos priemonių naudojimo, darbo metu išlieka pavojus susižeisti.**

**Dėl trumpo jungimosi bei tuomet, kai ličio jonų akumuliatorius labai įkaista, jis gali ištekėti, užsidegti arba sprogti. Nelaikykite jo automobilyje karštomis, saulėtomis dienomis. Neardykite akumuliatoriaus. Ličio jonų akumuliatoriai turi apsauginius, elektroninius įrenginius, kuriuos pažeidus, jie gali užsidegti arba sprogti.**

## Naudojamų simbolių ženklų paaiškinimas.



1. DĖMESIO! Imkitės ypatingų atsargumo priemonių.
2. Perskaitykite aptarnavimo instrukciją, atkreipkite dėmesį į patarimus ir laikykitės visu joje esančių perspėjimų bei saugos nuorodų!
3. Naudokitės asmeninėms apsaugos priemonėms (apsauginiais akiniais, klausos apsaugos priemonėmis).
4. Užsidėkite apsauginę kaukę nuo dulkių!
5. Užsimaukite apsaugines pirštines.
6. Neleiskite prie įrankio vaikų.
7. Dėvėkite apsauginius darbo drabužius.
8. Saugokite įrankį nuo lietaus.
9. Išimkite akumuliatorių iš įrankio prieš atlikdami reguliavimo, arba valymo darbus.
10. Įrankis skirtas darbui patalpų viduje.
11. Maksimali, leidžiama baterijų įkaitimo temperatūra 45° C.
12. Nemeskite akumuliatoriaus į ugnį.
13. Antrinis perdirbimas.
14. Antra apsaugos klasė (įkroviklis).
15. Nemeskite akumuliatoriaus į vandenį.

## KONSTRUKCIJA IR PASKIRTIS

Šis įrenginys tai, daugiavilnis rankinis įrankis, kurio energijos šaltinis yra akumuliatorius, jis varomas nuolatinės srovės komutatoriniu varikliu su nuolatiniais magnetais, o sukimosi judesys pakeistas svyravimo judesiu. Dėl galimybės naudoti įvairius darbinus priedus, šiuos priedus galima pritaikyti konkreitiems darbams atlikti. Tokio tipo elektrinis įrankis dažniausiai naudojamas šiems darbams: medienos ir jos gaminių, plastmasės, spalvotųjų metalų bei tvirtinimo elementų šlifavimui, ir pjovimui (pvz., vinių, varžtų ir pan.), naudojant tinkamus darbinus priedus.

Taip pat jis gali būti naudojamas minkštų keraminių plytelių apdorojimui, šlifavimui bei „sausam“ nedidelių paviršių grandymui. Įrankio privalumas yra galimybė apdoroti medžiagas visose sunkiai prieinamose vietose arba prie pakraščių.

Įrankis dažniausiai naudojamas smulkiems modeliavimo, šaltkalvystės, dailidystės darbams bei kitiems mėgėjiškiems darbams (meistravimui).

**! Draudžiama įrankį naudoti ne pagal paskirtį. Elektrinį įrankį galima naudoti tik su originalia įranga.**

## GRAFINIŲ PUSLAPIŲ APRĄŠYMAS

Numeriais pažymėti įrankio elementai atitinka šios instrukcijos grafiniuose puslapiuose pavaizduotus elementus.

1. Svirtis greitam darbinį priedų tvirtinimui
2. Jungiklis
3. Tvirtinimo spauštukas
4. Sukimosi greičio reguliavimo rankenėlė
5. Papildoma rankena
6. Dulkių šalinimo antgalis
7. Akumuliatorius
8. Akumuliatoriaus tvirtinimo mygtukas
9. Įkroviklis
10. Diodai LED
11. Akumuliatoriaus įkrovimo lygio rodiklio mygtukas
12. Akumuliatoriaus įkrovimo lygio rodiklis (diodai LED)
13. Apšvietimas

\* Tarp paveikslų ir gaminių galimas nedidelis skirtumas

## PANAUDOTŲ GRAFINIŲ ŽENKLŲ APRĄŠYMAS



DĖMESIO



ĮSPĖJIMAS



MONTAVIMAS IR NUSTATYMAI



INFORMACIJA

## KOMPLEKTAVIMAS IR PRIEDAI

1. Darbiniai antgaliai - 1 vnt.

## PASIRUOŠIMAS DARBUI

### AKUMULIATORIAUS IŠĖMIMAS IR ĮDĖJIMAS

- Paspauskite akumuliatoriaus tvirtinimo mygtuką (8) ir išimkite akumuliatorių (7) (pav. A).
- Įkrautą akumuliatorių (7) įstatykite į tvirtinimo lizdą rankenoje ir stumkite tol, kol pasigirs akumuliatoriaus tvirtinimo mygtuko (8) spragtelėjimas.

### AKUMULIATORIAUS ĮKROVIMAS

- Įrankis yra tiekiamas su dalinai įkrautu akumuliatoriumi. Akumuliatorių kraukite aplinkoje, kurioje vyrauja nuo 4° C iki 40° C temperatūra. Naujas ar ilgesnį laiką nenaudotas akumuliatorius pilnai įsikrauna po 3 - 5 įkrovimo ir iškrovimo ciklų.

- Išimkite akumuliatorių (7) iš įrankio (pav. A).
- Įkroviklį (9) įjunkite į elektros įtampos tinklo lizdą (230 V AC).
- Akumuliatorių (7) įstatykite į įkroviklį (9) (pav. B). Patikrinkite ar akumuliatorius gerai įstatytas (įstumtas iki galo).

- Įjungus įkroviklį į elektros įtampos tinklą (230 V AC), užsidega žalias diodas (10), esantis įkroviklio korpusė, kuris įspėja, kad įtampa įjungta.

Įstačius akumuliatorių (7) į įkroviklį (9) užsidega raudonas diodas (10), esantis įkroviklio korpusė, kuris įspėja, kad vyksta akumuliatoriaus įkrovimo procesas.

Tuo pačiu metu, žybciojantys žali akumuliatoriaus įkrovimo lygio diodai (12), skirtingu eiliškumu reiškia, kad žiūrėkite žemiau pateiktą aprašymą).

- **Žybcioja visi diodai** – įspėjimas, kad akumuliatorius visiškai išsikrovęs ir jį reikia įkrauti.
- **Žybcioja 2 diodai** – įspėjimas dėl dalinio akumuliatoriaus išsikrovimo.

- **Žybcioja 1 diodas** – įspėja dėl aukščiausio akumuliatoriaus įkrovimo lygio (pilnai įkrautas).



Akumuliatoriui visiškai įsikrovus, diodas (10), esantis įkroviklio korpusė šviečia žalia spalva, o visi akumuliatoriaus įkrovimo lygio diodai (12) šviečia nepertraukiama šviesa (nuolat). Praėjus tam tikram laiko tarpui (apytikriai 15 s), akumuliatoriaus įkrovimo lygio diodai (12) užgęsta.



Nekraukite akumuliatoriaus ilgiau nei 8 valandas. Viršijus nurodytą įkrovimo laiką, galimas akumuliatoriaus baterijų gedimas. Pilnai įsikrovus akumuliatoriui, įkroviklis automatiškai neišsijungia. Žalios spalvos diodas, įkroviklio korpusė, šviečia toliau. Akumuliatoriaus įkrovimo lygio diodai užgęsta praėjus tam tikram laiko tarpui. Prieš išimdami akumuliatorių iš įkroviklio, išjunkite iš elektros įtampos tinklo lizdo. Venkite kelių akumuliatorių įkrovimo be pertraukos (vieno po kito). Trumpai pasinaudoję įrankiu, nekraukite akumuliatoriaus papildomai. Jeigu tarp įkrovimų laikas kaskart yra trumpesnis, reiškia, kad akumuliatorius yra išseiktas ir jį reikia pakeisti nauju.



Įkrovimo metu akumuliatorius labai įkaista. Nedirbkite iškart po įkrovimo, palaukite kol akumuliatorius atvės (pasiekis kambario temperatūrą). Taip apsaugosite akumuliatorių nuo gedimo.

### AKUMULIATORIAUS ĮKROVIMO LYGIO RODIKLIS



Akumuliatorius turi įkrovimo lygio rodiklį (3 diodai LED) (12). Norėdami patikrinti akumuliatoriaus įkrovimo lygį, paspauskite akumuliatoriaus įkrovimo lygio rodiklio mygtuką (11) (pav. C). Šviečiantys visi diodai reiškia aukščiausią akumuliatoriaus įkrovimo lygį. Šviečiantys 2 diodai įspėja apie dalinį akumuliatoriaus išsikrovimą. Šviečiantys tik 1 diodas reiškia, kad akumuliatorius yra pilnai išsikrovęs ir jį reikia įkrauti.

### PAPILDOMOS RANKENOS TVIRTINIMAS



Dėl saugumo, kai naudojate elektrinį įrankį, visada pritvirtinkite papildomą rankeną.



Papildoma rankena (5) yra montuojama prie įrankio, pasirinktoje galutinės angoje. Rekomenduojama naudoti elektrinį įrankį su papildoma rankena. Jeigu, darbo metu įrankį laikote abejomis rankomis (naudodamiesi papildoma rankena), jūs turite daugiau galimybių patikimai valdyti įrankį atgalinio smūgio metu arba atitraukimo jėgą, kylančią įrankio paleidimo metu, todėl sumažėja pavojus susižaloti atgalinio smūgio atveju.

### DARBINIO PRIEDO PASIRINKIMAS



**Daugiafunkciniam, akumuliatoriniam įrankiui tinka darbiniai priedai, turintys universalią tvirtinimo sistemą, atviro tipo (su 9 angomis). Angos išdėstytos apskritimu, 10 mm. spinduliu, kas 30°, angų skersmuo yra 2 mm (kai kurios angos taip pat gali būti atviros išpovos formos).**



Žemiau esančioje lentelėje pateikti darbinį priedų naudojimo pagrindai.

	Pavadinimas	Medžiagos rūšis	Paskirtis	Pavyzdys
	<b>Pjūklukas metalui HSS</b>	Metalas (pvz.: vyns, varžtai, mažesni profiliai), spalvotieji metalai.	Mažesni įrasti pjūviai (nupjovimas), įgilinimo pjūviai.	Siaurų profilių trumpinimas, tvirtinimo elementų įpaustymas, pvz. sujungimo elementų.
	<b>Pusapvalis diskas medienai HCS</b>	Mediena, medienos gaminiai, plastikas.	Nupjovimas, įgilinimo pjūviai kamposė ir sunkiai pasiekiamose vietose, arti paviršiaus.	Siauri įgilinimo pjūviai, kietoje medienoje, pvz., po ventilacijos grotelėmis.
	<b>Pjūklukas medienai HCS</b>	Mediena, medienos gaminiai, plastikas.	Nupjovimas, įgilinimo pjūviai kamposė ir sunkiai pasiekiamose vietose, arti paviršiaus.	Išpovos baldų plokštėse, grindų plokštėse, grindų plokštėse įpaustymas, trumpinimas, įgilinimo išpovos, jungiant grindų plokštėse.



	<b>Pusapvalis diskas pjuvimui, padengtas vol-framo karbidu</b>	Cemento skiediniai, keraminės plytelės (ne itin kietos), kietislen plastikas, ir kitos medžiagos.	Perpjovimas, pjovimas ir kamposė arba sunkiai pasiekiamose vietose.	Cemento skiedinio pašalinimas, anų pjovimas keraminėse plytelėse arba plastike.
	<b>Šlifavimo padas Delta</b>	Mediena, medienos gaminiai, šiurkščios medžiagos.	Šlifavimo sunkiai pasiekiamose vietose ir kamposė arba sunkiai pasiekiamose vietose.	Mišinio arba klijų, anų pjovimas plytelių, šalinimas, natūralios medienos šlifavimas ir poliravimas.
	<b>Grandiklis</b>	Kiliminės dangos, grindys, keraminės plytelės.	Minkštų medžiagų, nuo kieto paviršiaus, grandymas.	Mišinio likučų, klijų pašalinimas nuo dangos arba keramininių plytelių.

## DARBINIŲ PRIEDŲ TVIRTINIMAS

-  Patraukite greito darbinį priedų tvirtinimo svirtį (1) į priekį (pav. D).
- Įdėkite darbinį priedą tarp abiejų darbinį priedų laikiklio poveržlių taip, kad angos patektų ant viršutinės poveržlės ratukų.
- Norėdami dirbti patogiau ir saugiausia jums padėtimi, darbinį priedus, jų tvirtinimo griebtuvė galite tvirtinti pasirinkta padėtimi, su viena sąlyga, darbinio priedo angos turi patekti ant viršutinės poveržlės ratukų (E pav.).
- Darbinį priedą uždėkite taip, kad išlinkimas būtų nukreiptas žemyn.
- Norėdami pritvirtinti darbinį priedą pasirinkta padėtimi, nuleiskite žemyn greito darbinį priedų tvirtinimo svirtį (1) (pav. D).

-  Patikrinkite, ar teisingai pritvirtintas darbinis priedas. Neteisingai, ar netiksčiai pritvirtinti darbiniai priedai, darbo metu, gali išskirti, apsisukti ir sukelti pavojingą dirbančiam asmeniui.

## DULKIŲ ŠALINIMAS

-  Kai kurių medžiagų dulksė: dažu, kurių sudėtyje yra švino, kai kurių rūšių medienos, pvz., ažuolo, buko, ar medžiagų, turinčių asbesto priemaišų, gali būti pavojingos sveikatai. Dėl to patariama prijungti išorines dulkių šalinimo sistemas, užtikrinti gerą vėdinimą ir naudoti apsauginę kaukę nuo dulkių su absorbtentu.

-  Įrankio komplekte yra antgalis dulkių šalinimui, pritvirtintą antgalį reikia prijungti prie išorinės dulkių šalinimo sistemos, pvz., dulkių siurblio, kuris pritaikytas konkrečios rūšies dulksėms siurbti.

## DULKIŲ ŠALINIMO ANTGALIO NUĖMIMAS

-  Išimkite prieš tai pritvirtintą darbinį priedą.
- Atsekite tvirtinimo spauštuką (3) ir nuimkite dulkių šalinimo antgalį (6).

-  Dulkių šalinimo antgalio (6) uždėjimas atliekamas atvirkščiu jo nuėmimui eiliškumu.

## DARBAS IR REGULIAVIMAS

-  Prieš naudodami įrankį, patikrinkite darbinį priedų būklę. Nenaudokite apblūzusių, įtrūkusių ar kitaip sugadintų darbinį priedų. Susidėvėjusius darbinį priedus, prieš naudojimą reikia nedelsiant pakeisti naujais. Baigę darbą, visada išjunkite įrankį ir palaukite, kol darbinis priedas visiškai sustos. Tik tuomet įrankį galite padėti. Negalima stabdyti darbinio priedo eigos, spaudimu prie apdorojamos medžiagos.

## IJUNGIMAS IR IŠJUNGIMAS

-  Įjungimo ir išjungimo metu įrankį laikykite abejomis rankomis. Įjungimas – paslinkite jungiklį (2) į priekį, prie simbolio I.

Išjungimas – patraukite jungiklį (2) atgal, prie simbolio O (pav. F).

-  Kiekvieną kartą, vos paspaudus jungiklį (2) iškart įsijungia 2 diodai (LED) (13), esantys abejose įrankio galvutės pusėse, kurie apšviečia darbo vietą.

## SVYRAVIMŲ GREIČIO REGULIAVIMAS

-  Apatinėje pagrindinės rankenos pusėje yra greičio reguliavimo rankenėlė (4) (pav. G). Greičio reguliavimo riba yra nuo 1 iki 6. Svyravimų greitį, vartotojas gali keisti pagal savo poreikius.

-  Būkite dėmesingi, neuždenkite korpuso esančių angų, skirtų įrankio variklio aušinimui.

## VEIKIMO PRINCIPAS

-  Dėl svyravimų dažnio 5000 - 20000/min., 3° kampu, elektrinis įrankis užtikrina precizišką darbą mažose erdvėse ir kamposė.

## PJOVIMAS IR PJAUSTYMAS

-  Naudokite tik nepažeistus, geros techninės būklės darbinį priedus.

-  Prieš pjaudami, ar pjaustydami medieną, presuotų pjuvenų plokštes, medienos gaminius ir pan., patikrinkite, ar šiose medžiagose nėra svetimkūnių, t.y., vinių, varžtų, ir pan. Pašalinkite svetimkūnius arba nupjaukite juos naudodami tinkamą pjovimo diską. Įgilinimo pjūvius galima daryti tik minkštoje medžiagoje: medienoje, gipso plokštėse, ar pan.

- Keraminių plytelių pjaustymas pagreitina darbinio priedo susidėvimą.

## APTARNAVIMAS IR PRIEŽIŪRA

-  Prieš atlikdami bet kokius tvirtinimo, reguliavimo, remonto ar aptarnavimo darbus ištraukite iš įrankio akumuliatorių.

## APTARNAVIMAS IR LAIKYMAS

- Įrankį valykite po kiekvieno naudojimosi juo.
- Valymui negalima naudoti vandens, ar kitų skysčių.
- Elektrinis įrankis turi būti valomas sauso audinio skiaute arba prapučiamas žemo slėgio oro srautu.
- Nenaudokite jokių švaros priemonių arba skiediklių, kadangi jie gali pažeisti iš plastiko pagamintas detales.
- Norint apsaugoti įrankį nuo perkaitimo, būtina reguliariai valyti variklio korpuso esančias ventiliacines angas.
- Įrankis visada turi būti laikomas sausoje, vaikams neprieinamoje vietoje.
- Visuomet, prieš padėdami įrankį, išimkite iš jo akumuliatorių.

- Visų rūšių gedimai turi būti šalinami autorizuotoje gamintojo remonto dirbtuvėje.

## TECHNINIAI DUOMENYS

### NOMINALŪS DUOMENYS

Daugiafunkcinis, akumuliatorinis įrankis 58G013	
Dydis	Vertė
Įtampa	18 V DC
Svyravimų skaičius be apkrovos	5000-20000 min <sup>-1</sup>
Svyravimų kampas	3°
Darbinį priedų tvirtinimo sistema	Be papildomų įrankių
Apsaugos klasė	III
Svoris	1,8 kg
Gamybos data	2020
58G013 reiškia įrankio tipą taip pat ir apibrėžimą	

Akumuliatorius Graphite Energy+ sistemoms		
Dydis	Vertė	
Akumuliatorius	58G001	58G004
Akumuliatoriaus įtampa	18 V DC	18 V DC

Akumulatoriaus tipas	Li-Ion	Li-Ion
Akumulatoriaus talpa	2000 mAh	4000 mAh
Aplinkos temperatūros ribos	4°C – 40°C	4°C – 40°C
Įkrovimo laikas, naudojant įkroviklį 58G002	1 h	2 h
Svoris	0,400 kg	0,650 kg
Gamybos metai	2020	2020

Graphite Energy+ sistemos įkroviklis	
Dydis	Vertė
Įkroviklio tipas	<b>58G002</b>
Įtampa	230 V AC
Įkrovimo dažnis	50 Hz
Įkrovimo įtampa	22 V DC
Maks. įkrovimo įtampa	2300 mA
Aplinkos temperatūros ribos	4°C – 40°C
Akumulatoriaus įkrovimo laikas 58G001	1 h
Akumulatoriaus įkrovimo laikas 58G004	2 h
Apsaugos klasė	II
Svoris	0,300 kg
Gamybos metai	2020

## INFORMACIJA APIE TRIUKŠMĄ IR VIBRACIJĄ

Akustinio slėgio lygis (šlifavimas)	$L_{p_A} = 90,8 \text{ dB(A)}$ $K = 3 \text{ dB(A)}$
Akustinio slėgio lygis (pjovimas)	$L_{p_A} = 96,8 \text{ dB(A)}$ $K = 3 \text{ dB(A)}$
Akustinio slėgio lygis (grandymas)	$L_{p_A} = 94,4 \text{ dB(A)}$ $K = 3 \text{ dB(A)}$
Akustinės galios lygis (šlifavimas)	$L_{w_A} = 101,8 \text{ dB(A)}$ $K = 3 \text{ dB(A)}$
Akustinės galios lygis (pjovimas)	$L_{w_A} = 107,8 \text{ dB(A)}$ $K = 3 \text{ dB(A)}$
Akustinės galios lygis (grandymas)	$L_{w_A} = 105,4 \text{ dB(A)}$ $K = 3 \text{ dB(A)}$
Vibracijos pagreičio vertė (šlifavimas – pagrindinė rankena)	$a_n = 8,813 \text{ m/s}^2$ $K = 1,5 \text{ m/s}^2$
Vibracijos pagreičio vertė (šlifavimas – pagalbinė rankena)	$a_n = 12,161 \text{ m/s}^2$ $K = 1,5 \text{ m/s}^2$
Vibracijos pagreičio vertė (pjovimas – pagrindinė rankena)	$a_n = 7,924 \text{ m/s}^2$ $K = 1,5 \text{ m/s}^2$
Vibracijos pagreičio vertė (pjovimas – pagalbinė rankena)	$a_n = 13,089 \text{ m/s}^2$ $K = 1,5 \text{ m/s}^2$
Vibracijos pagreičio vertė (grandymas – pagrindinė rankena)	$a_n = 11,925 \text{ m/s}^2$ $K = 1,5 \text{ m/s}^2$
Vibracijos pagreičio vertė (grandymas – pagalbinė rankena)	$a_n = 15,258 \text{ m/s}^2$ $K = 1,5 \text{ m/s}^2$



### Informacija apie triukšmą ir vibraciją

Įrankio skleidžiamo triukšmo lygis apibūdinamas sekančiais:  $L_{p_A}$  skleidžiamo garso slėgio lygis ir garso galios lygis  $L_{w_A}$  (kur K reiškia matavimo paklaidą). Prietaiso skleidžiama vibracija yra apibūdinama pagal vibracijos pagreičio  $a_n$  vertę (kur K yra matavimo paklaidą). Šioje instrukcijoje garso slėgio  $L_{p_A}$  lygis bei garso galios lygis  $L_{w_A}$

ir vibracijos pagreičio  $a_n$  vertė buvo išmatuoti pagal normas EN 60745-1. Nurodytas vibracijos lygis  $a_n$  gali būti naudojamas įrankių palyginimui taip pat pirminiam vibracijos įvertinimui.

Nurodytas vibracijos lygis yra pakankamai tikslus, kai šis įrankis naudojamas pagal paskirtį. Jeigu elektrinis įrankis bus naudojamas kitiems tikslams arba su kitokiais nei nurodyta darbiniais priedais taip pat nebus tinkamai prižiūrimas, vibracijos lygis gali pasikeisti. Dėl minėtų priežasčių, vibracijos lygis, viso darbo metu gali būti didesnis nei nurodytas.

Norint tiksliai įvertinti vibracijos poveikį, reikia atsižvelgti į momentus, kai įrankis išjungtas arba kai jis yra įjungtas, bet nenaudojamas darbiui (veikia be apkrovos). Tokiu būdu, bendra nurodyta vertė gali būti daug mažesnė.

Siekiant apsaugoti vartotoją nuo vibracijos poveikio pasekmių, būtina imtis papildomų saugos priemonių, pvz., prižiūrėti įrankį ir darbinius priedus, užtikrinti tinkamą rankų temperatūrą, teisingai organizuoti darbą.

## APLINKOS APSAUGA

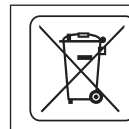

Elektrinių gaminių negalima išmesti kartu su buitine atliekomis, juos reikia atiduoti į atitinkamą atliekų perdirbimo įmonę. Informacijos apie atliekų perdirbimą kreiptis į pardavėją arba vietos valdžios institucijas. Susidėvėję elektriniai ir elektroniniai prietaisai turi gamtai kenksmingų medžiagų. Antriniams perdirbimui neatiduoti prietaisai kelia pavojų aplinkai ir žmonių sveikatai.



**Li-Ion**

Akumuliatorių / baterijų negalima mesti kartu su kitomis buitinėmis atliekomis taip pat negalima mesti į ugnį arba vandenį. Sugedusius arba išsiekvojusius akumulatorius reikia atiduoti perdirbimui, pagal direktyvos nuostatus, dėl akumuliatorių ir baterijų utilizavimo.

\* Pasilikame teisę daryti pakeitimus.

„Grupa Topex Spółka z ograniczoną odpowiedzialnością“ Spółka komandytowa“ (toliau: „Grupa Topex“), kurios buveinė yra Varšuvoje, ul. Pograniczna 2/4 informuoja, kad visos šios instrukcijos (toliau: „instrukcija“) autorinės teisės, tai yra šioje instrukcijoje esantis tekstas, nuotraukos, schemos, paveikslai bei jų išdėstymas priklauso tik Grupa Topex ir yra saugomos pagal 1994 metais, vasario 4 dieną, dėl autorių ir tretinių teisių apsaugos, priimtą įstatymą (t.y. nuo 2006 metų įsigaliojusių įstatymų Nr. 90, vėliau 631 su įstatymo pakeitimais). Neturint raštiško Grupa Topex sutikimo kopijuoti, perdaryti, skelbti spaudoje, keisti panaudojant komerciniams tikslams visą ar atskiras instrukcijos dalis yra griežtai draudžiama bei gresia civilinė ar baudžiamoji atsakomybė.



## **INSTRUKCIJU TULKOJUMS NO ORIĢINĀLVALODAS AKUMULATORA DAUDZFUNKCIONĀLĀ IERĪCĒ 58G013**

UZMANĪBU! PIRMS UZSĀKT LIETOT ELEKTROIERĪCI, UZMANĪGI IZLASĪT ŠO INSTRUKCIJU UN SAGLABĀT TO.

### **ĪPAŠIE DROŠĪBAS NOTEIKUMI**

#### **SZCZEGÓLWE ZASADY BEZPIECZEŃSTWA (URZĄDZENIE WIELOFUNKCYJNE AKUMULATOROWE)**

- Darba laikā ierīci turēt stingri.
- Pirms ieslēgšanas pārlicināties, ka ierīce nepieskaras pie apstrādājamā materiāla.
- Pirms grīdas, sienas vai citas virsmas pārgriešanas pārlicināties, ka darba zonā nav atrodami elektrības vai gāzes vadi. Pārgriežot elektrības vadu, kas atrodas zem sprieguma, var gūt strāvas triecienu, bet, pārgriežot gāzes vadu, var izraisīt sprādzienu.
- Nedrīkst aizskart ierīces daļas, kas atrodas kustībā.
- Pēc izslēgšanas ierīci drīkst nolikt tad, kad kustīgās daļas apstājas pilnībā.
- Pirms ierīces ieslēgšanas stingri satvert to ar roku.
- Nedrīkst pieskarties pie zāgasmens vai apstrādājamā materiāla uzreiz pēc darba pabeigšanas. Šie elementi var būt ļoti karsti un radīt apdegumus.
- Lai izņemtu zāgasmeni vai slīppapīru, vispirms izslēgt ierīces slēdzi un uzgaidīt, kamēr ierīce beigs darboties. Tad atvienot akumulatoru.
- Pirms darba uzsākšanas pārbaudīt, vai zem apstrādājamā materiāla ir pietiekoši daudz vietas, kas varētu pasargāt galdu vai grīdu no zāgasmens izraisītiem bojājumiem.
- Jālieto pretputekļu maska. Putekļi, kas radušies darba laikā, ir kaitīgi veselībai.
- Telpā, kur ar ierīces palīdzību notiek svina saturošo krāsu noņemšana, nedrīkst ēst, dzert un smēķēt, kā arī nedrīkst atrasties nepiederošās personas. Svina saturošo putekļu ieelpošanas vai kontakts ar tiem var būt bīstams veselībai.
- Pirms slīpēšanas pievienot ierīcei putekļu novadīšanas sistēmu.
- Ierīce nav paredzēta „mitrajam” darbam.
- Gadījumā, ja tiek konstatēta ierīces netipiska darbība, dūmi vai divainās skaņas, nekavējoties izslēgt ierīci un izņemt akumulatoru.
- Lai darba laikā nodrošinātu ierīces atbilstošu atdzesēšanu, korpasa ventilācijas spraugām ir jābūt vaļīgām.

#### **AKUMULATORA DROŠĪBAS NORĀDĪJUMI**

- Akumulatora bojājuma un neatbilstošas izmantošanas gadījumā var izdalīties gāzes. Jāizvēdina telpa, vārguma gadījumā jāsazinās ar ārstu. Gāzes var kaitēt elpošanas ceļiem.
- Neatbilstošu ekspluatācijas apstākļu gadījumā no akumulatoriem var iztect elektrolīts; jāizvairās no kontakta ar to. Ja kontakts tomēr notiks, elektrolīts ir jāizskalo ar lielu ūdens daudzumu. Ja saskarsme notiks arī ar acīm, papildus jāsazinās ar ārstu. Iztecejis elektrolīts var izraisīt acu kairinājumu vai apdegumus.
- Nedrīkst atvērt akumulatoru – pastāv issavienojuma risks.
- Nedrīkst lietot akumulatoru lietus laikā.
- Akumulators vienmēr jātur drošā attālumā no siltumavota. Nedrīkst atstāt akumulatoru ilgstoši vidē, kur ir augsta

temperatūra (piem., saulē, sildītāju tuvumā vai arī tur, kur gaisa temperatūra ir augstāka par 50°C).

#### **AKUMULATORA LĀDĒTĀJA DROŠĪBAS NORĀDĪJUMI**

- Šī ierīce nav paredzēta lietošanai personām (tajā skaitā bērniem) ar ierobežotām fiziskām, sensorām vai psihiskām spējām, vai personām, kurām nav pieredzes vai prasmi darbā ar ierīci, izņemot gadījumus, kad ekspluatācija notiek zem uzraudzības vai atbilstoši ierīces lietošanas instrukcijai, kuru ievieja persona, kas atbild par iepriekš minēto personu drošību.
- Jāpievērš uzmanība, lai bērni nespēlētos ar ierīci.
- Nedrīkst pakļaut lādētāju mitruma vai ūdens iedarbībai. Lādētāja nokļūstot ūdenim, palielinās ievainojumu gūšanas risks. Izmantot lādētāju tikai sausās iekštelpās.
- Pirms sākt veikt jebkādas lādētāja apkopes vai tīrīšanas darbus, atslēgt lādētāju no elektrotīkla barošanas.
- Neizmantojot lādētāju, kas novietots uz viegli uzliesmojošās virsmas (piem., papīrs, audumi) vai viegli uzliesmojošo vielu tuvumā. Pieaugot lādētāja temperatūrai lādēšanas laikā, rodas ugunsgrēka risks.
- Pirms lietošanas katru reizi pārbaudīt lādētāja, barošanas vada un kontaktakšas stāvokli. Nelietot lādētāju bojājumu konstatēšanas gadījumā. Nemēģināt izjaukt lādētāju. Jebkāda veida remontdarbi jāveic autorizētajā servisa centrā. Neatbilstoši veikta lādētāja montāža var izraisīt elektriskās strāvas triecienu vai ugunsgrēku.
- Bez atbildīgās personas uzraudzības lādētāju nedrīkst apkalpot bērni un personas ar ierobežotām fiziskām, sensorām vai psihiskām spējām, kā arī citas personas, kurām pieredze vai zināšanas nav pietiekamas, lai apkalpotu lādētāju, ievērojot visus drošības nosacījumus. Pretējā gadījumā pastāv risks, ka ierīce tiks neatbilstoši apkalpota, rezultātā radot ievainojumus.
- Kad lādētājs netiek izmantots, tas ir jāatslēdz no elektrotīkla.

#### **UZMANĪBU! Ierīce ir paredzēta izmantošanai iekštelpās.**

Neskatoties uz drošu ierīces konstrukciju, kā arī drošības līdzekļu izmantošanu, vienmēr pastāv neliels risks gūt ievainojumus darba laikā.

Li-ion akumulatori var iztect, aizdegties vai uzsprāgt, ja tiks uzsilīti līdz augstai temperatūrai vai ja notiks issavienojums. Nedrīkst uzglabāt akumulatorus automašīnā karstajās un saulainajās dienās. Nedrīkst atvērt akumulatoru. Li-ion akumulatori satur elektroniskus aizsargelementus, kas bojājumu gadījumā var radīt akumulatora aizdegšanos vai uzsprāgšanu.

## Izmantoto piktogrammu skaidrojums



1. UZMANĪBU! Ievērot īpašus drošības pasākumus.
2. Izlasīt lietošanas instrukciju, ievērot tajā ietvertus brīdinājumus un drošības noteikumus!
3. Lietot personīgos aizsarglīdzekļus (aizsargbrilles un dzirdes aizsargus).
4. Strādāt aizsargmaskā!
5. Strādāt aizsargcimdos.
6. Nepieļaut bērnu pie ierīces.
7. Strādāt aizsargapgērbā.
8. Sargāt ierīci no mitruma.
9. Izņemt akumulatoru no ierīces pirms regulēšanas vai tīrīšanas.
10. Ierīce paredzēta darbam iekšelpās.
11. Akumulatoru maks. pieļaujamā temperatūra ir 45°C.
12. Nemest akumulatoru ugunī.
13. Otrreizēja izejvielu pārstrāde.
14. Lādētāja otrā aizsardzības klase.
15. Nemest akumulatoru ūdenī.

## UZBŪVE UN PIELIETOJUMS

Daudzfunkcionālā ierīce ir manuālā elektroierīce, kas tiek barota no akumulatora. Ierīces piedziņu veido līdzstrāvas kolektora dzinējs ar pastāvīgajiem magnētiem, kura griešanās ātrums tika mainīts pret svārstību kustībām. Pateicoties iespējai izmantot dažādus darbinstrumentus, var veikt dažāda veida darbus. Šāda tipa ierīces tiek plaši izmantotas koksnes, koksnes izstrādājumu, plastmasu, dzelzi nesaturošu metālu un nostiprināšanu elementu (piem., naglu, skrūvju u.tml.) zāģēšanai un pārgriešanai, izmantojot atbilstošus darbinstrumentus.

Ierīci var izmantot arī apstrādājot mīkstsā flīzes, slīpējot vai kasot nelielas virsmas ar sauso apstrādes veidu. Ierīces priekšrocība ir spēja veikt iepriekš minēto materiālu apstrādi grūti pieejamās vietās vai malū tuvumā.

Ierīces pielietošanas jomas ir sīkie modelēšanas darbi, atslēdznieku un galdaņķu darbi, kā arī visa veida amatierdarbi.

**Nedrīkst izmantot elektroierīci neatbilstoši mērķim, kuram tā ir paredzēta. Elektroierīce ir jālieto tikai kopā ar oriģinālu aprīkojumu.**

## GRAFISKĀS DAĻAS APRAKSTS

Zemāk minētā numerācija attiecas uz tiem ierīces elementiem, kas ir aprakstīti šīs instrukcijas grafiskajā daļā.

1. Svira darbinstrumentu ātrajai montāžai
2. Slēdzis
3. Savilce
4. Griešanās ātruma regulētājoga
5. Papildrokturis
6. Putekļu novadišanas uzlika
7. Akumulators
8. Akumulatora stiprinājuma poga
9. Lādētājs
10. LED diodes
11. Akumulatora uzlādes stāvokļa indikācijas poga
12. Akumulatora uzlādes stāvokļa indikācija (LED diodes)
13. Apgaismojums

\* Attēls un izstrādājums var nedaudz atšķirties.

## SIMBOLU APRAKSTS



PIEZĪME



BRĪDINĀJUMS



MONTĀŽA/IESTĀTĪJUMI



INFORMĀCIJA

## APRĪKOJUMS UN PIEDERUMI

1. Darba uzgaļi - 1 gab.

## SAGATAVOŠANĀS DARBAM

### AKUMULATORA IZŅĒMŠANA/IELIKŠANA

- Nospieš akumulatora stiprinājuma pogu (8) un izņemt akumulatoru (7) (A att.).
- Ielikt uzlādētu akumulatoru (7) rokturī, līdz tiks sadzirdēts akumulatora stiprinājuma pogas (8) klikšķis.

### AKUMULATORA UZLĀDE

- Ierīce tiek piegādāta ar daļēji uzlādētu akumulatoru. Akumulatora uzlāde ir jāveic gaisa temperatūrā no 4°C līdz 40°C. Jaunais akumulators vai tāds, kas ilgstoši netika izmantots, sasniegs pilnu barošanas spēju aptuveni pēc 3-5 uzlādēšanas un izlādēšanas cikliem.

- Izņemt akumulatoru (7) no ierīces (A att.).
- Ieslēgt lādētāju (9) tikla ligzdā (230 V AC).
- Ielikt akumulatoru (7) lādētājā (9) (B att.). Pārbaudīt, vai akumulators ir pareizi ielikts (ievietots līdz galam).

- Pēc lādētāja ieslēgšanas barošanas tīklā (230 V AC), lādētājam sāks degt zaļā diode (10), kas signalizē par sprieguma pieslēgšanu.

- Ievietojot akumulatoru (7) lādētājā (9), lādētājam sāks degt sarkanā diode (10), kas norāda uz akumulatora lādēšanas procesu.

Aprakstu par vienlaciģi mirgojošām akumulatora uzlādes stāvokļa indikācijas zaļajām diodēm (12) skat. zemāk

- **Mirgo visas diodes** – signalizē par akumulatora izlādi un nepieciešamību to uzlādēt.
- **Mirgo 2 diodes** – signalizē par daļēju izlādi.
- **Mirgo 1 diode** – signalizē par akumulatora augstu uzlādes līmeni.

- Pēc akumulatora uzlādes deģis lādētāja zaļā diode (10), bet visas akumulatora uzlādes stāvokļa indikācijas diodes (12) deģis nepārtraukti. Pēc neilga laika (apt. 15 sek.) šīs diodes (12) nodzīsīs.



Nedrīkst lādēt akumulatoru ilgāk par 8 stundām. Pārsniedzot šo laiku, var tikt bojāti akumulatora elementi. Lādētājs neizslēgsies pēc pilnas akumulatora uzlādes. Lādētāja zaļā diode turpinās degt. Akumulatora uzlādes stāvokļa indikācijas diodes nodzīsīs pēc kāda laika. Atslēgt barošanu pirms akumulatora izņemšanas no lādētāja ligzdas. Izvairīties no secīgām īsām uzlādēm. Nav jāuzlādē akumulatori pēc ierīces īsā izmantošanas laika. Ievērojams laika samazinājums starp uzlādes reizēm norāda uz to, ka akumulatori ir nolietojies un tas ir jānomaina.



Uzlādes laikā akumulators uzkarst. Neveikt darbu uzreiz pēc lādēšanas – uzgaidīt, kamēr akumulators sasniegs istabas temperatūru. Tas pasargās no akumulatora bojājumiem.

## AKUMULATORA INDIKĀCIJA PAR AKUMULATORA UZLĀDES STĀVOKLI



Akumulatori ir aprīkoti ar akumulatora uzlādes stāvokļa indikāciju (3 LED diodes) (12). Lai pārbaudītu akumulatora uzlādes stāvokli, jānospiež akumulatora uzlādes stāvokļa indikācijas pogu (11) (C att.). Visu LED diodu degšana nozīmē akumulatora augstu uzlādes līmeni. Divu LED diodu degšana nozīmē daļēju izlādi. Tikai vienas LED diodes degšana nozīmē akumulatora izlādi un nepieciešamību to uzlādēt.

## PAPILDROKTURA MONTĀŽA



Drošības nolūkos elektroierīces lietošanas laikā vienmēr jāizmanto papilddrokturis.



Papildrokturis (5) tiek montēts vienā no ierīces galvas atverēm. Ieteicams, lietot elektroierīci ar papildrokturi. Ja darba laikā ierīce tiek turēta ar divām rokām (izmantojot arī papildrokturi), tiek nodrošināta lielāka kontrole pār atsienā spēku vai atvelkamo momentu palaišanas laikā, kas samazina traumu utvešanas risku atsienā laikā.

## DARBINSTRUMENTA IZVĒLE



Akumulatora daudzfunkcionālajai ierīcei ir izmantojami darbinstrumenti ar atvērta tipa universālo stiprinājuma sistēmu (ar 9 atverēm). Atveres ir izvietotas ik pēc 30° uz riņķa līnijas ar rādiusu 10 mm, atveru diametrs 2 mm (dažas atveres varbūt atvērta izgriezuma formā).



Zemāk tabulā ir norādīti darbinstrumentu izmantošanas piemēri.

	Nosaukums	Materiāla veids	Pielietojums	Piemērs
	Zāģasmens metālam HSS	Metāls (piem., naglas, skrūves, mazāki profili), dzelzi nesaturošie metāli.	S m a l k ā k i sadalošie un dziļumgriezum.	Šauro profilu noisīnāšana, nostiprināšana elementu, piemēram, savičū, pārgriešana.
	P u s a p a j ā disks koksnei HCS	Koksne, koksnes izstrādājumi, plastmasa.	Sadalošie un dziļumgriezumi stūros, grūti pieejamās vietās vai virsmas tuvumā.	Š a u r i e dziļumgriezumi viengabalainā koknē, piemēram, ventilācijas režģim.
	Zāģasmens koksnei HCS	Koksne, koksnes izstrādājumi, plastmasa.	Sadalošie un dziļumgriezumi stūros, grūti pieejamās vietās vai virsmas tuvumā.	I z g r i e z u m i mēbeļu plātnēs, grīdlīstī s a i s i n ā š a n ā, dāļumgriezum, montējot grīdas paneļus.
	P u s a p a j ā disks ar volframa slāni	Cementa gropes, mikstas filizes, cietāka plastmasa un citi materiāli.	Apgrīšana un nogriešana stūru tuvumā vai grūti pieejamās vietās.	G r o p ņ u likvidēšana, atveru izgrīšana filizes vai plastmasā.
	Sliņķēšanas pēda Delta	Koksne, koksnes izstrādājumi, abrazīvie materiāli.	Sliņķēšana grūti pieejamās vietās, kā arī stūros uz cietās pamatnes.	J a v u vai fitžu līmes noņemšana, viengabalainās sliņķēšana un pulēšana.

	Stingrais kaskiols	Grīdas segumi, grīdas, filizes.	Miksto materiālu, kas atrodas uz cietas pamatnes, kasišana.	Javu, grīdsegumu vai fitžu līmes atlikumu noņemšana.
--	--------------------	---------------------------------	---	--

## DARBINSTRUMENTU MONTĀŽA



- Atvīlēt sviru darbinstrumentu ātrajai montāžai (1) uz priekšus (D att.).
- Ielīk darbinstrumentu starp abām darbinstrumentu turētāja starplikām tā, lai atvere trāpītu uz augšējās starplikas izviriņjuma.
- Lai nodrošinātu operatoram ērtu un drošu darbu, darbinstrumentus var nostiprināt darbinstrumentu turētājā jebkurā pozīcijā ar nosacījumu, ka darbinstrumentu atvere trāpa uz augšējās starplikas izviriņjuma (E att.).
- Darbinstrumentus ir jāmontē tādā veidā, lai izliekums būtu virzīts uz leju.
- Piestiprināt darbinstrumentu izvēlētajā stāvoklī, nolaižot sviru darbinstrumentu ātrajai montāžai (1) (D att.).



Pārbaudīt, vai darbinstrumenti ir nostiprināti pareizi. Nepareizi ar daļēji piestiprināti darbinstrumenti darba laikā var noslidēt un radīt bīstamu situāciju apkalpojošajam personālam.

## PUTEKĻU NOVADĪŠANA

Tādu materiālu kā svina saturošu krāsu, dažu koku šķirņu, piemēram, ozolu un dižskābaržu, vai azbesta saturošu materiālu putekļi ir kaitīgi veselībai. Tādejādi, ieteicams, izmantot ārējās putekļu novadīšanas sistēmas, nodrošināt darba vietu ar labu ventilāciju, kā arī izmantot pretputekļu masku ar putekļu absorbētāju.



Ierīce ir aprīkota ar putekļu novadīšanas uzliku, kuru nepieciešams pievienot pie ārējās putekļu novadīšanas sistēmas, piemēram, pie putekļsūcēja, kas piemērots konkrētā putekļu veida novadīšanai.

## PUTEKĻU NOVADĪŠANAS UZLIKAS DEMONTĀŽA



- Noņemt darbinstrumentu, ja tas ir piestiprināts.
- Atvērt savilci (3) un noņemt putekļu novadīšanas uzliku (6).



Putekļu novadīšanas uzlikas (6) montāža notiek tās demontāžas pretējā secībā.

## DARBS/ IESTĀTĪJUMI



Pirms darbinstrumentu izmantošanas pārbaudīt to stāvokli. Nedrīkst izmantot izrobitus, splaisājušus vai citādi bojātus darbinstrumentus. Nekavējoties nomainīt nolietotos darbinstrumentus pirms lietošanas. Pēc darba beigām vienmēr atslēgt ierīci un uzgaidīt, kamēr darbinstrumentus apstāties pilnībā. Tikai tad ierīci var nolikt. Nedrīkst bremzēt kustībā esošo darbinstrumentu, piespiežot to pie apstrādājamā materiāla.

## IESLĒGŠANA / IZSLĒGŠANA



Ieslēgšanas un darba laikā ierīce jātur ar abām rokām.

Ieslēgšana – pārvietot slēdža (2) pogu uz priekšus pozīcijā „I”.

Izslēgšana – pārvietot slēdža (2) pogu atpakaļ pozīcijā „O” (F att.).



Katru reizi nospiežot slēdža (2) pogu, sāks degt divas LED diodes (13), kas atrodas ierīces galvas abās pusēs darba vietas apgaismošanai.



## GRIEŠANĀS ĀTRUMA REGULĒŠANA

Pamatroktura apakšējā daļā atrodas griešanās ātruma regulētājapoga (4) (G att.). Regulēšanas diapazons ir no 1 līdz 6. Griešanās ātrumu var mainīt atkarībā no lietotāja vajadzībām.



Jābūt uzmanīgiem, lai neaizsegto ierīces korpusā esošās atveres, kas kalpo ierīces dzinēja ventilāšanai.

## DARBĪBAS PRINCIPS

Pateicoties svārstību biežumam 5000 - 20000/min. zem leņķa 3°, elektroierīce nodrošina precīzu darbu nelielās virsmās un stūros.



## ZĀĢĒŠANA/PĀRGRIEŠANA



Jāizmanto tikai labā tehniskā stāvoklī esošie darbinstrumenti, kas nav bojāti. Pirms koksnes, skaidu plāksnes, koksnes izstrādājumu un līdzīgu materiālu zāģēšanas vai pārgriešanas pārbaudīt, vai tie nesatur tādus svešķermeņus kā naglas, skrūves u.tml. Likvidēt svešķermeņus vai izmantot atbilstošu zāģasmeni to likvidēšanai. Dzilgriezums driksst veikt tikai tādos mikstos materiālos kā koksne, ģipsa plāksnes u.tml. Zāģējot flizes, darbinstruments nolietosies ātrāk.

## APKALPOŠANA UN APKOPE



Pirms veikt jebkādas darbības, kas ir saistītas ar instalēšanu, regulēšanu, remontu vai apkalpošanu, izņemt akumulatoru no ierīces.

### APKOPE UN UZGLABĀŠANA



- Ieteicams, tīrīt ierīci katru reizi pēc lietošanas.
- Tīrīšanai nedrīkst izmantot ūdeni vai jebkādas citus šķidrumus.
- Ierīce ir jātīra ar sausu auduma gabalu vai jāizpūš ar zema spiediena saspiesto gaisu.
- Neizmantoj tīrīšanas līdzekļus vai šķīdinātājus, jo tie var sabojāt plastmasas daļas.
- Regulāri jātīra ventilācijas spraugas dzinēja korpusā, lai nepieļautu ierīces pārkaršanu.
- Ierīce vienmēr jāuzglabā sausā bērniem nepieejamā vietā.
- Ierīce jāuzglabā ar izņemtu akumulatoru.



Jebkāda veida defekti ir jānovērš ražotāja autorizētajos servisa centros.

## TEHNISKIE PARAMETRI

### NOMINĀLO PARAMETRU DATI

Akumulatora daudzfunkcionālā ierīce 58G013	
Parametrs	Vērtība
Barošanas spriegums	18 V DC
Svārstību skaits tukšgaitā	5000-20000 min <sup>-1</sup>
Svārstību leņķis	3°
Darbinstrumentu sistēma	bezatslēgu
Aizsardzības klase	III
Masa	1,8 kg
Ražošanas gads	2020
58G013 nozīmē gan tipu, gan ierīces apzīmējumu	

Graphite Energy+ sistēmas akumulators		
Parametrs	Vērtība	
Akumulators	58G001	58G004
Akumulatora spriegums	18 V DC	18 V DC
Akumulatora tips	Li-Ion	Li-Ion
Akumulatora kapacitāte	2000 mAh	4000 mAh
Vides temperatūras diapazons	4°C – 40°C	4°C – 40°C
Lādēšanas laiks ar lādētāju 58G002	1 h	2 h
Masa	0,400 kg	0,650 kg
Ražošanas gads	2020	2020

Graphite Energy+ sistēmas lādētājs	
Parametrs	Vērtība
Lādētāja tips	58G002
Barošanas spriegums	230 V AC
Barošanas frekvence	50 Hz
Lādēšanas spriegums	22 V DC
Maks. lādēšanas strāva	2300 mA
Vides temperatūras diapazons	4°C – 40°C
Akumulatora 58G001 lādēšanas laiks	1 h
Akumulatora 58G004 lādēšanas laiks	2 h
Elektroaizsardzības klase	II
Masa	0,300 kg
Ražošanas gads	2020

### DATI PAR TROKSNĪ UN VIBRĀCIJĀM

Akustiskā spiediena līmenis (slīpēšana)	$L_{p_A} = 90,8 \text{ dB(A)}$ $K = 3 \text{ dB(A)}$
Akustiskā spiediena līmenis (zāģēšana)	$L_{p_A} = 96,8 \text{ dB(A)}$ $K = 3 \text{ dB(A)}$
Akustiskā spiediena līmenis (kasišana)	$L_{p_A} = 94,4 \text{ dB(A)}$ $K = 3 \text{ dB(A)}$
Akustiskās jaudas līmenis (slīpēšana)	$L_{w_A} = 101,8 \text{ dB(A)}$ $K = 3 \text{ dB(A)}$
Akustiskās jaudas līmenis (zāģēšana)	$L_{w_A} = 107,8 \text{ dB(A)}$ $K = 3 \text{ dB(A)}$
Akustiskās jaudas līmenis (kasišana)	$L_{w_A} = 105,4 \text{ dB(A)}$ $K = 3 \text{ dB(A)}$
Vērtība, kas mēra vibrāciju paātrinājumu (slīpēšana – galvenais rokturis)	$a_{h_v} = 8,813 \text{ m/s}^2$ $K = 1,5 \text{ m/s}^2$
Vērtība, kas mēra vibrāciju paātrinājumu (slīpēšana – paligrokturis)	$a_{h_v} = 12,161 \text{ m/s}^2$ $K = 1,5 \text{ m/s}^2$
Vērtība, kas mēra vibrāciju paātrinājumu (zāģēšana – galvenais rokturis)	$a_{h_v} = 7,924 \text{ m/s}^2$ $K = 1,5 \text{ m/s}^2$
Vērtība, kas mēra vibrāciju paātrinājumu (zāģēšana – paligrokturis)	$a_{h_v} = 13,089 \text{ m/s}^2$ $K = 1,5 \text{ m/s}^2$
Vērtība, kas mēra vibrāciju paātrinājumu (kasišana – galvenais rokturis)	$a_{h_v} = 11,925 \text{ m/s}^2$ $K = 1,5 \text{ m/s}^2$
Vērtība, kas mēra vibrāciju paātrinājumu (kasišana – paligrokturis)	$a_{h_v} = 15,258 \text{ m/s}^2$ $K = 1,5 \text{ m/s}^2$



### Informācija par troksni un vibrāciju

Ierīces emitētā trokšņa līmenis ir aprakstīts caur emitētā akustiskā spiediena līmeni  $L_{p_A}$  un akustiskās jaudas līmeni  $L_{w_A}$  (kur  $K$  ir mērījuma neprecizitāte). Ierīces emitētās vibrācijas ir aprakstītas caur vērtību  $a_{h_v}$ , kas mēra vibrāciju paātrinājumu, (kur  $K$  ir mērījuma neprecizitāte).

Šajā instrukcijā norādītais emitētā akustiskā spiediena līmenis  $L_{p_A}$ , akustiskās jaudas līmenis  $L_{w_A}$ , kā arī vērtība  $a_{h_v}$ , kas mēra vibrāciju paātrinājumu, ir mērīta saskaņā ar standartu EN 60745-1. Norādītā vērtība  $a_h$ , kas mēra vibrāciju paātrinājumu,

var tikt izmantota ierīču salīdzināšanai un vibrācijas ekspozīcijas sākotnējam novērtējumam.

Dotais vibrāciju līmenis ir reprezentatīvais lielums attiecībā pret elektroierīces pamatizmantotības mērķiem. Ja ierīce tiks izmantota citiem mērķiem vai ar citiem darbinstrumentiem, vibrāciju līmenis var mainīties. Augstāku vibrācijas līmeni ietekmēs nepietiekama vai pārāk reta ierīces kopšana. Iepriekš minētie iemesli var palielināt vibrācijas ekspozīciju visā darba periodā.

Lai precīzi novērtētu vibrācijas ekspozīciju, jāņem vērā periodi, kad elektroierīce ir izslēgta vai ir ieslēgta, bet netiek izmantota darbam. Detalizēti novērtēto visus faktoros, kopējā vibrācijas ekspozīcija var kļūt ievērojami mazāka.

Lai pasargātu lietotāju no vibrācijas sekām, jānodrošina tādi papildu drošības pasākumi kā elektroierīces un darbinstrumentu apkope, atbilstoša roku temperatūra un atbilstoša darba organizācija.

## VIDES AIZSARDZĪBA



Elektroinstrumentus nedrīkst izmest kopā ar sadzīves atkritumiem. Tie ir jānodod utilizācijai attiecīgajiem uzņēmumiem. Informāciju par utilizāciju var saņemt produkta pārdevējs vai vietējie varas orgāni. Noliegtās elektriskās un elektroniskās ierīces satur videi kaitīgās vielas. Ierīce, kura netika pakļauta otrreizējai izveļai pārstrādei, rada potenciālus draudus videi un cilvēku veselībai.



Akumulatorus/ baterijas nedrīkst izmest kopā ar sadzīves atkritumiem, mest uguni vai ūdeni. Bojāti vai nolietoti akumulatori ir jānodod pareizajai otrreizējai pārstrādei saskaņā ar spēkā esošu direktīvu par akumulatoru un bateriju utilizāciju.

\* Ir tiesības veikt izmaiņas.

„Grupa Topex Spółka z ograniczoną odpowiedzialnością” Spółka komandytowa (turpmāk „Grupa Topex”) ar galveno ofisu Varšavā, ul. Pograniczna 2/4, informē, ka visa veida autortiesības attiecībā uz dotās instrukcijas (turpmāk „Instrukcija”) saturu, tai skaitā uz tās tekstiem, samazinātām fotogrāfijām, shēmām, zīmējumiem, kā arī attiecībā uz tās kompozīciju, pieder tikai Grupai Topex, kuras ir aizsargātas ar likumu saskaņā ar 1994. gada 4. februāra „Likumu par autortiesībām un blakustiesībām” (Likumu Vēstnesis 2006 nr. 90, 631. poz. ar turpm. izm.). Visas Instrukcijas kopumā vai tās noteikto daļu kopēšana, apstrāde, publicēšana vai modificēšana komercmērķiem bez Grupa Topex rakstiskās atļaujas ir stingri aizliegta, pretējā gadījumā pārkāpējs var tikt saukts pie kriminālas vai administratīvās atbildības.



## ALGUPĀRASE KASUTUSJUHENDI TÖLGE MULTIFUNKTSIONAALNE AKU- TÖÖRIIST 58G013

TÄHELEPANU: ENNE ELEKTRITÖÖRIISTAGA TÖÖTAMA ASUMIST LUGEGE HOOLIKALT LÄBI KÄASEOLEV JUHEND JA HOIDKE SEE ALLES HILISEMAKS KASUTAMISEKS.

### ERIOHUTUSJUHISED

#### ERI-OHTUSNÕUANDED (MULTIFUNKTSIONAALNE AKU-TÖÖRIIST)

- Töötamise ajal hoidke seadet kindlalt kokkusuratud käes.
- Enne sisselülitamist veenduge, et seade ei puutu vastu materjali, mida kavatsete töötleva hakata.
- Enne seinte, põrandate või muude pindade lihvimist veenduge, et neis pindades ei oleks elektrijuhmeid, gaasitorusid ega muud sarnast. Pinge alla olevatest elektrijuhmetest võite saada elektrilöögi, gaasitorude vigastamine aga võib tekitada plahvatuse.
- Ärge puudutage seadme osi, mis parasjagu liiguvad.
- Ärge puudutage seadme liikuvaid osi enne, kui need on täielikult peatunud.
- Enne seadme sisselülitamist haarake see kindlalt kätte.
- Ärge puudutage löikeketast ega töödeldavat materjali vahetult pärast töö lõpetamist, sest need elemendid võivad olla kuumad ja põhjustada põletust.
- Lõikeketta või lihvipaberi vahetamiseks lülitage seade kõigepealt tööliitist välja ja oodake, et töötarvikud peatuksid, seejärel eemaldage seadme küljest aku.
- Enne töö alustamist veenduge, et töödeldava materjali all oleks piisavalt ruumi, et kaitsta põrandat või töölauda löikeketta vigastuste eest.
- Kandke tolmuvastast maski. Seadmega töötamisel tekkev tolm o tervisele kahjulik.
- Ruumis, kus seadme abil eemaldatakse pliidi sisaldavaid värve, ei tohi süüa, juua, suitsetada, samuti ei tohi selles ruumis viibida kõrvalised isikud. Kontakt pliidi sisaldava tolmuga või selle sissehingamine võib olla tervisele ohtlik.
- Enne lihvimise alustamist ühendage seade tolmueemaldussüsteemiga.
- Seade ei ole mõeldud materjalide märgtöötlemiseks.
- Kui seadme töös esineb ebatüüpilisi kõrvalekaldeid, näiteks eraldub suitsu või muutub müra eriti valjuks, lülitage seade kohe välja ja eemaldage seadme küljest aku.
- Ärge katke seadme ventilatsiooniavad, sest see takistab töö ajal seadme õiget jahutust.

#### AKUGA SEOTUD OHUTUSJUHISED

- Vigastuste või vale kasutamise korral võib akust eralduda gaase. Tuulutage ruum ja kaebuste korral pidage nõu arstiga. Gaasid võivad kahjustada hingamisteid.
- Valede kasutustingimuste korral võib elektrolüüt akust välja voolata. Vältige kontakti sellega. Kui siiski elektrolüüdiga kokku puutute, loputage see rohke veega hoolikalt maha. Kui elektrolüüt satub silma, konsulteerige lisaks ka arstiga. Väljavoolanud elektrolüüt võib põhjustada silmade ärritust või põletust.
- Ärge avage akut – võib tekkida lühis.
- Ärge kasutage akut vihma käes.
- Hoidke akut eemal soojusallikatest. Ärge jätke akut pikemaks ajaks kõrge temperatuuriga keskkonda (päikese kätte, küttekollete lähedusse või mistahes ruumi, kus temperatuur ületab 50 °C).



## AKULAADIJAGA SEOTUD OHUTUSJUHISED

- Käesolev seade ei ole mõeldud kasutamiseks piiratud füüsiliste, sensoorsete või vaimsete võimetega inimestele (sealhulgas lastele) ega isikutele, kellel ei ole seadme kasutamiseks vajalikke kogemusi või teadmisi, välja arvatud juhul, kui seadet kasutatakse selliste isikute ohutuse eest vastutava isiku järelevalve all või järgides seadme kasutusjuhendit.
- Jälgige, et lapsed seadmega ei mängiks.
- Kaitske laadijat niiskuse ja vee eest. Laadijasse sattunud vesi suurendab elektrilöögi ohtu. Laadijat või kasutatava ainult kuivades siseruumides.
- Enne hooldus- või puhastustoiminguid tõmmake laadija alati vooluvõrgust välja.
- Ärge kasutage laadijat, mis on asetatud tuleohtlike alusele (paber, tekstiil) või asub tuleohtlike ainete läheduses. Laadimisprotsessi ajal laadija kuumeneb ja see võib põhjustada tuleohtu.
- Enne kasutamist kontrollige alati laadija, toitejuhtme ja pistiku seisundit. Kahjustuste ilmnemisel ärge laadijat kasutage. Ärge üritage laadijat ise lahti võtta. Usaldage kõik parandustööd volitatud hooldusfirmale. Laadija mittenoüetkohane lahtivõtmine ja kokkupanemine võib põhjustada elektrilöögi või tulekahju ohtu.
- Laadijat ei tohi ilma vastutava isiku järelevalveta kasutada lapsed, piiratud füüsiliste, sensoorsete või vaimsete võimetega inimesed ega isikud, kellel ei ole vajalikke kogemusi või teadmisi laadija kasutamiseks kõiki turvanõudeid järgides. Vastasel juhul võib juhtuda, et seadet kasutatakse valesti ja suurene vigastuste oht.
- Kui te laadijat ei kasuta, lülitage see vooluvõrgust välja.

**TÄHELEPANU!** Seade on mõeldud kasutamiseks sisetingsimustes.

Vaatamata turvakonstruktsiooni kasutamisele kogu töö vältel, turvavahendite ja lisakaitsevahendite kasutamisele, on seadmega töötamise ajal alati olemas kehavigastuste oht.

Liitium-ioonakud võivad lekkima hakata, süttida ja plahvatada, kui sattuvad liiga kõrge temperatuuri kätte või saavad mehhaanilisi vigastusi. Ärge jätke akusid palaval või päikeselisel päeval autosse. Ärge püüdke akut avada. Liitium-ioonakud sisaldavad turvasaadet, mille vigastamine võib viia aku süttimise või plahvatamiseni.

Kasutatud piktogrammide selgitused.



1. TÄHELEPANU! Pidage kinni eriohutusjuhigest.
2. Lugege kasutusjuhend läbi ning järgige selles toodud hoiatusi ja ohutusjuhiseid!
3. Kasutage isikukaitsevahendeid (kaitseprillid, kõrvaklapid).
4. Kasutage tolmukaitsemaski.
5. Kasutage kaitsekindaid.
6. Ärge lubage lapsi seadme läheduses.
7. Kasutage kaitserõivaid.
8. Kaitske seadet niiskuse eest.
9. Enne reguleerimis- või hooldustoiminguid seadme juures eemaldage sellest aku.
10. Seade on mõeldud kasutamiseks sisetingsimustes.
11. Akueleментide maksimaalne lubatud temperatuur on 45 °C.
12. Ärge visake akuelemente tulle.
13. Ringlussevõtt
14. Laadija teine kaitseklass
15. Ärge visake akuelemente vette.

## EHITUS JA KASUTAMINE

Multifunktsionaalne aku-tööriist on akutoitega elektritööriist. Seadme paneb tööle püsimaagnetiga alalisvoolu kommutaatormootor, mille pöördekiirust on muudetud võnkuvaks liikumiseks. Seadet saab kasutada koos mitmesuguste töötarvikutega ja teha sellega eri liiki töid. Seda tüüpi elektritööriist sobib puudu, puuduladastate materjalide, plasti, lihtmetallide ja kinnituselementide (näiteks naelte, poltide) saagimiseks ja lõikamiseks sobivate töötarvikute abil.

Seadet võib kasutada ka pehmete keraamiliste plaatide töötlemiseks, väiksemate pindade kuivihvimiseks ning neilt värv eemaldamiseks. Seadme eeliseks on võimalus töödelda loetletud materjale ka raskesti ligipääsetavates kohtades ja aarte juures.

Seadmete kasutusala on väiksemad ehitus- ja remonditööd, lukksepa- ja tislertööd ning kõik koduses majapidamises amatöörina tehtavad sarnased tööd.

**Keelatud on kasutada elektritööriista vastuolus selle määratud otstarbega. Kasutage seadet vaid koos originaaltarvikutega.**

## JOONISTE SELGITUS

Alltoodud numeratsioon vastab käesoleva juhendi joonistel kujutatud seadme elementide numeratsioonile.

1. Töötarvikute kiire kinnitamine kang
2. Töölülit
3. Klamber
4. Pöördekiiruse reguleerimise nupp
5. Lisakäepide
6. Tolmueemaldus-vaetükk
7. Aku
8. Aku kinnituspupp
9. Laadija
10. LED-dioodid
11. Aku laetuse taseme signaalnupp
12. Aku laetuse taseme signaal (LED-dioodid).
13. Valgusti

\* Võib esineda erinevusi joonise ja toote enda vahel.

## GRAAFILISTE TÄHISTE SELGITUS

- TÄHELEPANU
- ETTEVAATUST
- PAIGALDUS/SEADISTAMINE
- INFO

## VARUSTUS JA TARVIKUD

1. Töötasakud – 1 tk

### ETTEVALMISTUS TÖÖKS

#### AKU EEMALDAMINE / PAIGALDAMINE

- Vajutage aku kinnitusnupud (8) alla ja tõmmake aku (7) välja (joonis A).
- Asetage laetud aku (7) käepidemisse ja lükake kuni kuulete aku kinnitusnuppu (8) klõpsatust.

#### AKU LAADIMINE

Seadet müüakse osaliselt laetud akuga. Aku laadimine peaks toimuma väliskeskonna temperatuuril 4–40 °C. Uus aku või aku, mida ei ole kaua kasutatud, saavutab täieliku toitevõime pärast 3–5 laadimis- ja tühjenemistsüklit.

- Eemaldage aku (7) seadmest (joonis A).
- Lülitage laadija (9) voluvõrgu (230 V AC) pesasse.
- Paigaldage aku (7) laadijasse (9) (joonis B). Kontrollige, kas aku asetseb õigesti (on lõpuni laadijasse lükatud).

Pärast laadija ühendamist toitevõrgu pesasse (230 V AC) süttib laadijal roheline diodid (10), mis annab märku, et toide on järgi ühendatud.

Pärast aku paigutamist (7) laadijasse (9) süttib laadijal punane diodid (10), mis annab märku, et aku laadimine, mis on osaliselt kestab.

Samal ajal põlevad eri režiimidel vilkuvad rohelised aku laetuse taseme diodid (12) (vaata kirjeldust allpool).

- Kõik diodid põlevad vilkuvalt** – aku on tühi ja vajab laadimist.
- Kaks diodi põlevad vilkuvalt** – aku on osaliselt tühi.
- Üks diod põleb vilkuvalt** – aku laetuse tase on kõrge.

Kui aku on täis laetud süttib laadijal olev diodid (10) roheliselt ja kõik aku laetuse taseme diodid (12) põlevad püsivalt. Teatud aja järel (u 15 s) aku laetuse taseme diodid (12) kustuvad.

Ärge laadige akut kauem kui 8 tundi. Selle aja ületamine võib põhjustada aku elementide kahjustusi. Laadija ei lülitu pärast seda, kui aku on täis laetud, automaatselt välja. Roheline diodid laadijal põleb edasi. Aku laetuse taseme diodid kustuvad teatud aja möödudes. Enne aku laadijast eemaldamist lülitage laadija voluvõrgust välja. Vältige järjestikusi lühiajalisi laadimisi. Ärge pange akut pärast seadme lühiajalist kasutamist uuesti laadima. Ajavahemiku oluline lühenedamine kahe laadimise vahel annab märku sellest, et aku on kulunud ja see tuleb välja vahetada.

Laadimise käigus akud soojenevad. Ärge alustage tööd kohe pärast laadimist, vaid oodake, et aku jahtuks toatemperatuurini. See kaitseb akut kahjustumise eest.

#### AKU LAETUSE TASEME MÄRGMANNE

Aku on varustatud aku laetuse taseme näidikuga (3 LED-diodid) (12). Aku laetuse taseme kontrollimiseks vajutage alla aku laetuse taseme signaalnupp (11) (joonis C). Kõigi diodide süttimine näitab, et aku on täis. Kahe diodi süttimine näitab, et aku on poollüht. Ainult ühe diodi süttimine näitab, et aku on tühi ja vajab laadimist.

#### LISAKÄEPIDEME PAIGALDAMINE

Ohutuse huvides kasutage seadmega töötades alati lisakäepidet.

Lisakäepide (5) paigaldatakse ühte lihvi ja peas paiknevatest avustest. Soovitatav on kasutada seadet koos lisakäepidemega. Kui hoiate seadet töötamise ajal mõlema käega (kasutades lisakäepidet), tagate seadme käivitamise ajal parema kontrolli tagasilöögijõu üle, mis vähendab tagasilöögi mõjul saadavate vigastuste ohtu.

#### TÖÖTARVIKU VALIK

Mitmefunktsioonilisele aku-tööriistale sobivad töötarvikud, millele on universaalne avatud tüüpi kinnitusüsteem (9 avaga). Avad asetsevad iga 30 ° järel 10 mm raadiusega ringil, avade läbimõõt on 2 mm (mõned avad võivad olla ka avatud väljalõike kujulised).



Alltoodud tabelis on esitatud kasutatavate töötarvikute näited.

	Nimetus	Materjali liik	Otstarve	Näide
	Metallilõikeketas HSS	Metall (näiteks naelad, polid, väiksemad detailid, lihtmetallid)	Väiksemad eraldus- ja süvenduslõiked	Kitsaste detailide lõikamine, kinnituselementide, näiteks klambrite läbilõikamine
	Poolringkujuline puiduketas HCS	Puit, puidulaadset materjalid, plast	Eraldus- ja süvenduslõiked nurkades ja raskesti ligipääsetavates kohtades, muude pindade läheduses	Kitsad süvenduslõiked massiivpuidu, näiteks ventilatsioonivade all
	Puiduketas HCS	Puit, puidulaadset materjalid, plast	Eraldus- ja süvenduslõiked nurkades ja raskesti ligipääsetavates kohtades, muude pindade läheduses	Väljalõiked mööbliplaatides, pörandaliistudes lõikamine süvenduslõikeid pörandplaatide paigaldamiseks
	Võlvramkattega poolringkujuline ketas	Tsemmentvõlv, pehmed keramiilsed plaadid, kõvem plast ja muud materjalid	Kärpimine ja lõikamine äärte lähedal, nurkades või raskesti ligipääsetavates kohtades	Vuukide eemaldamine, aukude lõikamine keramiilsetesse, plastdetailidesse
	Delta lihvtald	Puit, puidulaadset materjalid, abrasiivsed materjalid	Lühivirne raskesti ligipääsetavates kohtades ja nurkades kõval aluspinnal	Plaadisegu või plaadiliimi eemaldamine, massiivpuidu lihvimine, poleerimine
	Jäik kaabits	Pörandkatted, pörandad, keramiilsed plaadid	Pehmete materjalide mahakraapimine kõvalt aluspinnalt	Pörandkatte- või plaadisegu, liimi eemaldamine

#### TÖÖTARVIKUTE KINNITAMINE

- Tõmmake tarvikute kiire paigaldamiseks kang (1) ettepoole (joonis D).
- Suruge töötarvik tarvikuhoidja kahe poole vahele nii, et tarvikud avad asetuksid hoidiku ülemise poole tihtvedele.
- Et teha seadme kasutamine kasutaja jaoks võimalikult mugavaks ja turvaliseks, saab töötarvik paigaldada mistahes asendisse eeldusel, et selle avad asetuvad hoidiku ülemise poole tihtvedele (joonis E).
- Töötarvik tuleb paigaldada paindekohaga allapoole.
- Töötarvik kinnitamiseks valitud asendisse laske töötarvikute kiire paigaldamiseks kang (1) alla (joonis D).

Kontrollige töötarvikute kinnituse kindlust. Valesi paigaldatud või ebapiisavalt kinnitatud töötarvik võib töötamise ajal lahti tulla ja kujutada endast ohtu seadme kasutajale.

#### TOLMU EEMALDAMINE

Mõnede materjalide, nagu pliisaladusega värvi, teatud puuliikide, näiteks tamme või pögi, asesti sisaldavate materjalide tolm võib olla tervisele kahjulik. Seetõttu kasutage väliseid tolmueemaldussüsteeme, tagage ruumis piisav ventilatsioon ja kasutage respiraatoriga tolmuvastast maski.

Seadme varustuses on tolmueemaldussotsak, mis tuleb ühendada välise tolmueemaldussüsteemiga, näiteks vastava tolmuliigi eemalduseks sobiva tolmumeigaga.

#### TOLMU EEMALDUSOTSAKU EEMALDAMINE

- Vajadusel eemaldage juba paigaldatud töötarvik.
- Avage klamber (3) ja eemaldage tolmukogumisotsak (6).

Tolmuemaldussotsaku (6) paigaldamine toimub vastupidises järjekorras võrreldes selle eemaldamisega.

## TÖÖ / SEADISTAMINE



Enne seadme kasutamist kontrollige töötarviku seisundit. Ärge kasutage rebenenud, möränenud ega muul viisil kahjustatud töötarvikuid. Kulunud töötarvik vahetage enne seadme kasutamist kindlasti uue vastu. Pärast töö lõpetamist lülitage seade välja ja oodake kuni töötarvik täielikult peatub. Alles seejärel võite seadme käest ära panna. Ärge püüdke pidurdada liikuvat töötarvikut vastu töödeeldavat materjali.

### SISSELÜLITAMINE / VÄLJALÜLITAMINE



Käivitamise ja töötamise ajal hoidke lihvijat mõlema käega.

**Sisselülitamine** – lükake tööüliliti (2) ettepoole, asendisse I.

**Väljalülitamine** – lükake tööüliliti (2) tahapoole, asendisse O (joonis F).



Tööüliliti nupu (2) vajutamisel süttib iga kord seadme korpuse külgedel 2 diodi (LED) (13), mis valgustavad töökohta.

### PÖÖRDEKIIRUSE REGULEERIMINE



Põhikäepideme alaosas asub pöördekiiruse reguleerimis nupp (4) (joonis G). Kiirust on võimalik reguleerida vahemikus 1 kuni 6. Pöördekiirust võib muuta vastavalt tehtava töö nõuetele.



Jälgige, et ei ummistuks seade korpuses olevad avaused, mis on mõeldud mootori õhutamiseks.

### TÖÖPÕHIMÕTTED



Tänu vonkesagedusele 5000–20000/min 3 ° nurga all, on seadmega võimalik teha täpistoid raskesti ligipääsetavate kohtades ja nurkades.

### SAAGIMINE/LÕIKAMINE



Kasutage vaid vigastusteta töötarvikuid, mis on heas tehnilises seisus. Enne puudu, puitlaasplaatide, puidulaadsete materjalide jms saagimist või lõikamist veenduge, et materjal ei sisaldaks võõrkehi, nagu naelad, kruvid jms. Eemaldage võõrkehad või kasutage nende eemaldamiseks sobivat töötarvikut. Süvendavaid lõikeid tohib seadmega teha vaid pehmetesse materjalidesse, nagu puit, kipsplaadid jms. Keraamiliste plaatide lõikamisel kulub töötarvik tavalisest kiiremini.

## KASUTAMINE JA HOOLDUS



Enne kui asute mistahes paigaldus-, reguleerimis-, parandus- või hooldustoimingute juurde, eemaldage seadmed külgjast aku.

### HOOLDAMINE JA HOIDMINE



- Soovitage puhastada seadet iga kord vahetult pärast kasutamist.
- Ärge kasutage seadme puhastamiseks vett ega muid vedelikke.
- Puhastage seadet kuiva kangatüki või nõrga suruõhujoo abil.
- Ärge kasutage puhastusvahendeid ega lahusteid, sest need võivad kahjustada seadme plastosi.
- Puhastage regulaarselt ventilatsiooniavasid mootori korpuses, et vältida seadme ülekuumenemist.
- Hoidke seadet kuivas, lastele kättesaamatus kohas.
- Hoiustamise ajaks võtke seadmest aku välja.



Mistahes vead laske parandada seadme tootja volitatud hooldusfirmas.

## TEHNILISED PARAMEETRID

### NOMINAALANDMED

Multifunktsionaalne aku-tööriist 58G013	
Parameeter	Väärtus
Toitepinge	18 V DC
Vibratsioonide arv tühikäigul	5000-20000 min <sup>-1</sup>
Vibratsiooninurk	3°

Töötarvikute kinnitamise süsteem	tööriistavaba
Kaitseklass	III
Kaal	1,8 kg
Tootmisaaasta	2020
58G013 näitab ka seadme tüüpi ja määratlust	

Graphite Energy+ süsteemi aku		
Parameeter	Väärtus	
Aku	58G001	58G004
Aku pinge	18 V DC	18 V DC
Aku tüüp	Li-Ion	Li-Ion
Aku maht	2000 mAh	4000 mAh
Keskonnatemperatuuride vahemik	4°C – 40°C	4°C – 40°C
Laadimisaeg laadijaga 58G002	1 h	2 h
Kaal	0,400 kg	0,650 kg
Tootmisaaasta	2020	2020

Graphite Energy+ süsteemi akulaadija	
Parameeter	Väärtus
<b>Laadija tüüp</b>	<b>58G002</b>
Toitepinge	230 V AC
Toitesagedus	50 Hz
Laadimispinge	22 V DC
Maksimaalne laadimisvool	2300 mA
Keskonnatemperatuuride vahemik	4°C – 40°C
Aku 58G001 laadimise aeg	1 h
Aku 58G004 laadimise aeg	2 h
Kaitseklass	II
Kaal	0,300 kg
Tootmisaaasta	2020

### MÜRA JA VIBRATSIOONI ANDMED

Heliõhutamise (lihvimine)	$L_{pA} = 90,8 \text{ dB(A)}$ $K = 3 \text{ dB(A)}$
Heliõhutamise (saagimine)	$L_{pA} = 96,8 \text{ dB(A)}$ $K = 3 \text{ dB(A)}$
Heliõhutamise (puhastamine)	$L_{pA} = 94,4 \text{ dB(A)}$ $K = 3 \text{ dB(A)}$
Heli võimsustase (lihvimine)	$L_{wA} = 101,8 \text{ dB(A)}$ $K = 3 \text{ dB(A)}$
Heli võimsustase (saagimine)	$L_{wA} = 107,8 \text{ dB(A)}$ $K = 3 \text{ dB(A)}$
Heli võimsustase (puhastamine)	$L_{wA} = 105,4 \text{ dB(A)}$ $K = 3 \text{ dB(A)}$
Möödetud vibratsioonitase (lihvimine – põhikäepide)	$a_n = 8,813 \text{ m/s}^2$ $K = 1,5 \text{ m/s}^2$
Möödetud vibratsioonitase (lihvimine – lisakäepide)	$a_n = 12,161 \text{ m/s}^2$ $K = 1,5 \text{ m/s}^2$
Möödetud vibratsioonitase (saagimine – põhikäepide)	$a_n = 7,924 \text{ m/s}^2$ $K = 1,5 \text{ m/s}^2$
Möödetud vibratsioonitase (saagimine – lisakäepide)	$a_n = 13,089 \text{ m/s}^2$ $K = 1,5 \text{ m/s}^2$

Möödetud vibratsioonitase (puhastamine – põhikäepide)	$a_h = 11,925 \text{ m/s}^2 \text{ K} = 1,5 \text{ m/s}^2$
Möödetud vibratsioonitase (puhastamine – lisakäepide)	$a_h = 15,258 \text{ m/s}^2 \text{ K} = 1,5 \text{ m/s}^2$



### Müra ja vibratsiooni info

Seadme tekitatava müra tase on määratletud helirõhutaseme  $L_p$ , ja müra võimsustaseme  $L_{wA}$  kaudu (K tähistab mõõtemääramatust). Seadme tekitatava vibratsiooni tase on määratletud vibratsioonitaseme kaudu (K tähistab mõõtemääramatust).

Käesolevas juhendis esitatud helirõhutaseme  $L_p$ , müra võimsustase  $L_{wA}$  ning möödetud vibratsioonitase  $a_h$  on möödetud vastavad standardile EN 60745-1. Esitatud vibratsioonitaset  $a_h$  võib kasutada seadmete võrdlemiseks ja üldise vibratsioonitaseme esialgseks hindamiseks.

Esitatud vibratsioonitase on piisavalt esinduslik tööriista tavakasutuse puhul. Kui seadet kasutatakse muul viisil või koos muude töötarvikutega, võib vibratsioonitase muutuda. Vibratsioonitaset võib tösta ka seadme ebaabiisav või liiga harv hooldamine. Ülaltoodud põhjused võivad suurendada kokkupuudet vibratsiooniga kogu tööaja vältel.

Vibratsiooniga kokkupuute põhjalikuks hindamiseks tuleb arvesse võtta ka ajavahemikke, mil tööriist on välja lülitatud või on sisse lülitatud, aga seda ei kasutata töö tegemiseks. Nii võib kõiki tegureid põhjalikult arvesse võttes olla vibratsiooniga kokkupuute koguväärtus märgatavalt väiksem.

Seadmega töötaja kaitsmiseks vibratsiooni mõju eest tuleb võtta täiendavaid ohutusmeetmeid, nagu tööriista ja töötarvikute regulaarne hooldamine, käte õige temperatuuri tagamine, sobiv töökorraldus.

### KESKKONNAKAITSE



Ärge visake elektriseadmeid olmeprügi hulka, viige need käitlemiseks vastavasse asutusse. Infot toote utiliseerimise kohta annab müüja või kohalik omavalitsus. Kasutatud elektrilised ja elektroonilised seadmed sisaldavad keskkonnale ohtlikke aineid. Ümbertöötamata seade kujutab endast ohtu keskkonnale ja inimeste tervisele.



Li-Ion

Ärge pange akut / patareid olmejäätmete hulka ega visake neid tulle ega vette. Kahjustatud või kulunud akud tuleb nõuetekohaselt utiliseerida kooskõlas kehtiva akude ja patareide utiliseerimise direktiiviga.

\* Tootjal on õigus muudatusi sisse viia.

„Grupa Topex Spółka z ograniczoną odpowiedzialnością“ Spółka komandytowa, asukohaga Varsasavi, ul. Pograniczna 2/4 (edaspidi „Grupa Topex“) informeerib, et kõik käesoleva juhendiga (edaspidi: juhend), muuhulgas selle teksti, fotode, skeemide, jooniste, samuti selle ülesehitusega seotud autoriõigused kuuluvad eranditult Grupa Topexile ja on kaitstud 4. veebruaril 1994 autoriõiguste ja muude sarnaste õiguste seadusega (vt. Seaduste ajakiri 2006 Nr 90 Lk 631 koos hilisemate muudatustega). Kogu juhendi või selle osade kopeerimine, töötlemine ja modifitseerimine kommertseemärkidel ilma Grupa Topex'i kirjaliku loata on rangelt keelatud ning võib kaasa tuua tsiviilvastutuse ning karistuse.



## ПРЕВОД НА ОРИГИНАЛНАТА ИНСТРУКЦИЯ МНОГОФУНКЦИОНАЛНО АКУМУЛАТОРНО УСТРОЙСТВО 58G013

ВНИМАНИЕ: ПРЕДИ ПРИСТЪПВАНЕ КЪМ УПОТРЕБА НА ЕЛЕКТРОИНСТРУМЕНТА СЛЕДВА ВНИМАТЕЛНО ДА ПРОЧЕТЕТЕ НАСТОЯЩАТА ИНСТРУКЦИЯ И ДА Я ЗАПАЗИТЕ С ЦЕЛ ПО-НАТАТЪШНО ИЗПОЛЗВАНЕ.

### ПОДРОБНИ УКАЗАНИЯ ЗА БЕЗОПАСНОСТ

#### ПОДРОБНИ ПРАВИЛА ЗА БЕЗОПАСНОСТ (МНОГОФУНКЦИОНАЛНО АКУМУЛАТОРНО УСТРОЙСТВО)

- По време на работа трябва да държите уреда здраво със затворена ръка.
- Преди да включите уреда, трябва да се уверите, че инструментът не допира до обработвания материал.
- Преди да пристъпите към рязане на под, стена или друга повърхност, уверете се, че няма електрически или газови линии в областта на рязане. Прерязването на кабел под напрежение може да причини токов удар, а увреждането на газова тръба може да предизвика експлозия.
- Не бива да докосвате движещите се части на уреда.
- Не оставяйте уреда, докато не спре напълно.
- Преди да включите уреда, трябва здраво да го хванете в ръката си.
- Не докосвайте режещия нож и обработвания детайл веднага след приключване на работа, тези елементи могат да бъдат силно нагорещени и могат да причинят изгаряне.
- За да смените режещия нож или шкурката, първо изключете устройството с превключателя и изчакайте, докато инструментът спре да работи, след което разединете акумулатора.
- Преди да започнете работа, проверете, дали има достатъчно място под обработвания детайл, за да предотвратите увреждане на пода или масата от острието на режещия нож.
- Трябва да се използва противпрахова маска. Образуваният по време на работа прах е вреден за здравето.
- В помещение, в което с помощта на устройството се отстранява боя, съдържаща оловни съединения, е забранено да се яде, пие или пуши, и не трябва да пребивават трети лица. Контактът или вдишването на прах, съдържащ оловни съединения, могат да бъдат опасни за здравето.
- Преди шлифване свържете към устройството системата за отвеждане на прах.
- Устройството не е подходящо за работа в мокра среда.
- В случай на необичайно поведение на устройството, отделяне на дим или издаване на страни шумове незабавно го изключете и извадете акумулатора.
- С цел осигуряване на правилно охлаждане трябва да внимавате вентилационните отвори в корпуса да не бъдат прикрити.

#### УКАЗАНИЯ ЗА БЕЗОПАСНОСТ ЗА АКУМУЛАТОРА

- В случай на повреда и неправилно използване на акумулатора може да се стигне до отделяне на газове. Трябва да проветрите помещението и при наличие на оплаквания да потърсите медицинска помощ. Газовете могат да увредят дихателните пътища.

- В случай на неправилни условия на работа може да се появи изтичане на акумулатора; трябва да избягвате контакт с него. Ако се стигне до случаен контакт, електролитът трябва да се изплакне обилно с вода. В случай на контакт с очите се консултирайте с лекар. Изтичащият електролит може да причини дразнене на очите или изгаряния.
- Не отваряйте акумулатора - съществува риск от късо съединение.
- Не използвайте електроинструмента по време на дъжд.
- Акумулаторът винаги трябва да се пази далеч от източници на топлина. Не оставяйте акумулатора за продължително време в среда с висока температура (на слънчеви места, в близост до отоплителни радиатори или навсякъде там, където температурата надвишава 50°C).

## УКАЗАНИЯ ЗА БЕЗОПАСНОСТ ЗА ЗАРЯДНОТО УСТРОЙСТВО

- Този инструмент не е предназначен за използване от лица (включително деца) с намалени физически, сетивни или умствени способности или лица без опит или познания, освен ако са под надзор или използването се извършва в съответствие с инструкцията за употреба, предоставена от лицата, отговорни за тяхната безопасност.
- Обърнете внимание децата да не си играят с този уред.
- Зарядното устройство не бива да се излага на въздействието на влага или вода. Проникването на вода в зарядното устройство повишава опасността от токов удар. Зарядното устройство може да се използва само на закрито в сухи помещения.
- Преди да пристъпите към каквото и да било дейности по обслужване или почистване на зарядното устройство, трябва да го изключите от захранващата мрежа.
- Не използвайте зарядното устройство, когато е поставено върху леснозапалима основа (напр. върху хартия, текстил), нито в съседство на леснозапалими вещества. С оглед повишаване на температурата на зарядното устройство по време на процеса на зареждане има опасност от възникване на пожар.
- Всеки път преди използване на зарядното устройство следва да проверите неговото състояние - кабели и щекера. В случай на констатирани повреди - зарядното устройство да не се използва. Забранено е предприемане на опити за разглобяване на зарядното устройство. Всички ремонти трябва да се извършат от оторизиран технически сервиз. Неправилно проведен монтаж на зарядното устройство може да причини токов удар или пожар.
- Деца и лица с физически, емоционални или психически увреждания и други лица, които нямат достатъчен опит и познания за обслужване на зарядното устройство при спазване на всички правила за безопасност, не бива да обслужват зарядното устройство без надзор на отговорно лице. В противен случай има опасност от неправилно обслужване на устройството, в резултат на което може да се стигне до наранявания.
- Когато зарядното устройство не се използва, трябва да бъде изключено от електрическата мрежа.

**ВНИМАНИЕ! Устройството е предназначено за работа вътре в помещенията.**

**Въпреки използването на безопасна по проект конструкция на устройството и използването на предпазни средства и допълнителни предпазни мерки, винаги съществува остатъчен риск от нараняване по време на работа.**

**Акумулаторите Li-Ion могат да протекат, да се запалят или да избухнат, ако бъдат загрети до високи температури или при късо съединение. Не бива да се съхраняват в автомобила през горещи слънчеви дни. Акумулаторът не бива да бъде отварян. Акумулаторите Li-Ion са оборудвани с електрични обезопасителни устройства, които ако бъдат повредени, могат да причинят запалване или експлозия на акумулатора.**

## Обяснение на използваните пиктограми



1. **ВНИМАНИЕ!** Вземете специални предпазни мерки.
2. Прочетете инструкцията за обслужване, спазвайте съдържащите се в нея предупреждения и правила за безопасност!
3. Използвайте средства за индивидуална защита (защитни очила, антифони)
4. Използвайте противопрохова маска!
5. Използвайте защитни ръкавици.
6. Не допускайте деца в близост до уреда.
7. Използвайте защитно облекло.
8. Пазете уреда от влага.
9. Преди да пристъпите към настройване или почистване, извадете акумулатора от устройството.
10. Устройството е предназначено за работа вътре в помещенията.
11. Максималната допустима температура на клетките на акумулатора е 45°C.
12. Не хвърляйте батериите в огън.
13. Рециклирайте.
14. Втори клас на защита на зарядното устройство.
15. Не хвърляйте батериите във вода.

## КОНСТРУКЦИЯ И ПРЕДНАЗНАЧЕНИЕ

Многофункционалното устройство е електрически инструмент, захранван от акумулатор. Задвижва се от комутаторен двигател за постоянен ток с постоянни магнити, чиято скорост на въртене е превърната в осцилационно движение. Възможността за използване на различни работни инструменти Ви позволява да ги адаптирате, за да извършвате различни видове работа. Този тип електрически инструмент се използва широко за: пилене и рязане на дървесина, дървесиноподобни материали, пластмаси, цветни метали и крепежни елементи (например пирони, винтове и др.), като се използват подходящи работни инструменти.

Те могат да се използват и за обработка на меки керамични плочки, шлифоване и сухо изстъргване на малки повърхности. Предимството на устройството е способността да се обработват горепосочените материали в труднодостъпни места или в близост до ръбовете.

Областите на неговото използване са малки дейности в моделизма, шлифоване, дърводелски работи, както и всички дейности в областта на самостоятелната любителска дейност (майсторене).



**Не се разрешава използването на електроинструмента за дейности, различни от неговото предназначение. Електрическият инструмент трябва да се използва само с оригиналните аксесоари.**

## ОПИСАНИЕ НА ГРАФИЧНИТЕ СТРАНИЦИ

Представеното по-долу номериране се отнася за елементите на устройството, представени върху графичните страници в настоящата инструкция.

1. Лост за бързо закрепване на работния инструмент
2. Бутон за включване
3. Скоба
4. Въртящ бутон за регулиране на въртящата скорост
5. Допълнителна ръкохватка
6. Накрайник за отвеждане на праха
7. Акумулатор
8. Бутон за закрепване на акумулатора
9. Зарядно устройство
10. LED диоди
11. Бутон на сигнализацията за нивото на зареждане на акумулатора
12. Сигнализация за нивото на зареждане на акумулатора (LED диоди).
13. Осветление

\* Между представената фигура и продукта може да има разлики.

## ОПИСАНИЕ НА ИЗПОЛЗВАНИТЕ ГРАФИЧНИ СИМВОЛИ



ВНИМАНИЕ



ПРЕДУПРЕЖДЕНИЕ



МОНТАЖ/НАСТРОЙКИ



ИНФОРМАЦИЯ

## ОБОРУДВАНЕ И АКСЕСОАРИ

1. Работни накрайници - 1 бр.

## ПОДГОТОВКА ЗА РАБОТА

### ИЗВАЖДАНЕ / ПОСТАВЯНЕ НА АКУМУЛАТОРА



1. Натиснете бутон (8) и извадете акумулатора (7) (Фиг. А).
2. Поставете заредения акумулатор (7) в държача на ръкохватката, докато чуете щракване на бутона за закрепване на акумулатора (8).

### ЗАРЕЖДАНЕ НА АКУМУЛАТОРА



Устройството се доставя с частично зареден акумулатор. Зареждането трябва да се извършва при температура на околната среда в обхват от 4°C до 40°C. Нов акумулатор или акумулатор, който не е бил употребяван дълго време, придобива пълна способност за захранване след около 3 - 5 цикъла на зареждане и разреждане.



1. Извадете акумулатора (7) от инструмента (Фиг. А).
2. Включете зарядното устройство (9) в контакт на захранващата мрежа (230 V AC).
3. Поставете акумулатора (7) в зарядното устройство (9) (Фиг. В). Проверете, дали акумулаторът е поставен правилно (пъхнат докрай).



След включване на зарядното устройство в мрежовия контакт (230 V AC) ще светне зеленият диод (10) на зарядното устройство, който сигнализира свързване към напрежението.

След поставяне на акумулатора (7) в зарядното устройство (9) ще светне червеният диод (10) на зарядното устройство, който сигнализира, че акумулаторът е в процес на зареждане.

Едновременно светят с мигаща светлина зелените диоди (12) за нивото на зареждане на акумулатора в различни комбинации (вижте описанието по-долу).

- **Всички диоди светят с мигаща светлина** - сигнализиране за изтощен акумулатор и необходимост от зареждането му.
- **2 от диодите светят с мигаща светлина** - сигнализиране за частично зареждане на акумулатора.
- **1 диод свети с мигаща светлина** - сигнализиране на високо ниво на зареждане на акумулатора.



След зареждането на акумулатора диод (10) в зарядното устройство свети със зелена светлина, а всички диоди за нивото на зареждане на акумулатора (12) светят с непрекъсната светлина. След изтичане на определено време (ок. 15 сек.) диодите за нивото на зареждане на акумулатора (12) изгасват.



Времето за зареждане на акумулатора не трябва да надвишава 8 часа. Надвишаването на това време може да причини повреда на клетките на акумулатора. Зарядното устройство няма да се изключи автоматично след пълното зареждане на акумулатора. Зеленият диод на зарядното устройство ще продължи да свети. Диодите за нивото на зареждане на акумулатора след известно време ще изгаснат. Преди да извадите акумулатора от зарядното устройство, следва да изключите зарядното от захранващия контакт. Избягвайте кратки, следващи едно след друго зареждания. Акумулаторът не трябва да се дозарежда след кратко използване на електроинструмента. Значително намаляване на времето между поредните изисквани зареждания на акумулатора означава, че акумулаторът е износен и трябва да бъде подменен с нов.



По време на процеса на зареждане акумулаторите се загряват. Не предприемайте работни дейности веднага след зареждане на акумулатора - изчакайте, докато акумулаторът се охлади до стайна температура. Това ще предотврати увреждане на акумулатора.

## СИГНАЛИЗИРАНЕ НА НИВОТО НА ЗАРЕЖДАНЕ НА АКУМУЛАТОРА.



Акумулаторът е оборудван със сигнализация за нивото на зареждане (3 LED диода) (12). За проверка на нивото на зареждане на акумулатора трябва да натиснете бутона на сигнализацията за нивото на зареждане на акумулатора (11) (Фиг. С). Светенето на всички диоди сигнализира високо ниво на зареждане на акумулатора. Когато светят 2 от диодите - сигнализиране за частично зареждане на акумулатора. Когато свети само 1 диод - сигнализиране за изтощен акумулатор и необходимост от зареждането му.

## ИНСТАЛИРАНЕ НА ДОПЪЛНИТЕЛНАТА РЪКОХВАТКА



От съображения за безопасност, винаги използвайте допълнителната ръкохватка, когато използвате електроинструмента.



Допълнителната ръкохватка (5) се закрепва в един от отворите на главата на устройството. Препоръчва се да използвате електроинструмента с допълнителната ръкохватка. Ако държите устройството, докато работите с двете си ръце (като използвате допълнителната ръкохватка), по време на стартирането имате по-голям контрол върху откатните сили или откатния момент, което намалява риска от нараняване при изтласкване на уреда.

## ИЗБОР НА РАБОТНИЯ ИНСТРУМЕНТ







За многофункционалното акумулаторно устройство подходящи са работни инструменти с универсална система за закрепване от отворен тип (с 9 отвора). Отворите са



разположени на всеки 30° в кръг с радиус 10 mm, диаметър на отворите 2 mm (някои отвори могат да бъдат под формата на отворен прорез).

В таблица по долу са показани примерни работни инструменти.

	Наименование	Вид материал	Предназначение	Пример
	Нож HSS за метал	Метал (например пирони, винтове, малки профили), цветни метали.	Малки раздялящи разрязвания и нарязвания.	Скъсяване на тесни профили, рязане на крепежни елементи като например скоби.
	Полукръгъл режещ диск HCS за дърво	Дърво, дървесинородни материали, пластмаса.	Разделящи рязания и нарязвания в ъгли и на труднодостъпни места, близо до повърхността.	Тесни нарязвания в масивна дървесина, например за монтаж на вентилационна решетка.
	Нож HCS за дърво	Дърво, дървесинородни материали, пластмаса.	Разделящи рязания и нарязвания в ъгли и на труднодостъпни места, близо до повърхността.	Нарязвания в мебелини плочи, скъсяване на подови первази, нарязване по дълбочина при подреждане на подови панели.
	Полукръгъл режещ диск с волфрамово покритие	Циментови fugи, меки керамични плочки, по-твърди пластмаси и други материали.	Рязане и отрязване близо до ръбовете, в ъгли или на труднодостъпни места.	Отстраняване на fugи, пробиване на отвори в керамични плочки и в пластмасови елементи.
	Шлифовъчна плоча Delta	Дърво, дървесинородни материали, абразивни материали.	Шлифоване на труднодостъпни места и ъгли върху твърда основа.	Отстраняване на остатъци от мазилка или лепило за керамични плочки, шлифоване на масивно дърво, полиране.
	Твърд скрапер	Балатуми, подове, керамични плочки.	Изстъргване на меки материали върху твърда основа.	Отстраняване на остатъци от мазилка, лепило за балатуми или керамични плочки.

## МОНТАЖ НА РАБОТНИТЕ НАКРАЙНИЦИ

- Преместете лоста за бързо закрепване на работния инструмент (1) напред (фиг. D).
- Поставете работния инструмент между двете подложки на захвата на инструмента, така че отворите да влязат върху шифтовете на горната подложка.
- За да се даде възможност на оператора за работа в най-удобната и безопасна позиция, работните инструменти могат да бъдат поставени в захвата във всяка позиция, при условие, че влизат върху шифтовете на горната подложка (фиг. E).
- Работният инструмент трябва да се слага по такъв начин, че огъването да бъде насочено надолу.
- Закрепете работния инструмент в желаната позиция, като спуснете лоста за бързо закрепване на работните инструменти (1) (фиг. D).

Проверете правилното закрепване на работния инструмент. Неправилно или неточно закрепените работни инструменти могат да се излъзгат по време на работа и да създадат опасност за оператора.

## ОТВЕЖДАНЕ НА ПРАХ

Праховете от някои материали, като боя с оловно съдържание, някои видове дървесина, например дъб или бук или съдържащи азбест материали, могат да представляват опасност за здравето. Поради това се препоръчва да се използват външни системи за отвеждане на прах, добра вентилация на работното място и използване на прахова маска с абсорбатор.

Устройството е оборудвано с накрайник за отвеждане на прах, който трябва да бъде свързан към външна система за отвеждане на прах, например прахосмукачка, адаптирана към вида прах.

## ДЕМОНТАЖ НА НАКРАЙНИКА ЗА ОТВЕЖДАНЕ НА ПРАХ

- Демонтирайте евентуално закрепения работен инструмент.
- Отворете скобата (3) и снемете накрайника за отвеждане на прах (6).

Монтажът на накрайника за отвеждане на прах (6) се извършва в обратна последователност на демонтажа.

## РАБОТА / НАСТРОЙКИ

Преди използване на електроинструмента трябва да проверите състоянието на работния инструмент. Не бива да се използват нащърбени, пукнати или повредени по друг начин работни инструменти. Преди употреба изхабените инструменти трябва незабавно да бъдат подменени с нови. След приключване на работа, винаги изключвайте устройството и изчакайте, докато работният инструмент напълно спре. Едва тогава можете да оставите устройството. Не бива да спирате работния инструмент, докато го натискате върху обработвания материал.

## ВКЛЮЧВАНЕ / ИЗКЛЮЧВАНЕ

По време на стартиране и на работа устройството трябва да се държи с две ръце.

**Включване** - преместете превключвателя (2) напред в поз. 1.

**Изключване** - преместете превключвателя (2) назад в поз. 0 (фиг. F).

С всяко натискане на бутона за включване (2) светват 2 LED диоди (13), разположени от двете страни на главата, осветяващи работната зона.

## РЕГУЛИРАНЕ НА СКОРОСТТА НА ВЪРТЕНЕ

В долната част на главната ръкохватка се намира въртящ бутон за регулиране на въртящата скорост (4) (фиг. G). Обхващат на регулиране е от 1 до 6. Въртящата скорост може да се променя в зависимост от нуждите на потребителя.

Внимавайте, да не закривате отворите в корпуса за охлаждане на двигателя на уреда.

## ПРИНЦИП НА ДЕЙСТВИЕ

Благодарение на честотата на осцилации 5000 - 20000 / min под ъгъл 3° електроинструментът позволява прецизна работа в малки пространства и в ъгли.

## ПИЛЕНЕ / РЯЗАНЕ

Трябва да се използват само работни инструменти, които не са повредени и са в добро техническо състояние. Преди пилене или рязане на дървесина, плочи от дървесни частици, материали на основата на дървесина и други проверете, дали те не съдържат чужди предмети, като гвоздеи, винтове и други. Извадете чуждите предмети или използвайте подходящо острие, за да ги отстраните. Дълбоки нарязвания могат да бъдат направени само в меки материали като дърво, гипскартонени плоскости или други подобни. Рязането на керамични плочки води до по-бързо износване на работния инструмент.

## ОБСЛУЖВАНЕ И ПОДДРЪЖКА

Преди да пристъпите към изпълнението на каквито и да било дейности, свързани с инсталиране, настройки, ремонт или обслужване, трябва да извадите акумулатора от електроинструмента.

## ОБСЛУЖВАНЕ И ПОДДРЪЖКА

- Препоръчва се почистване на уреда веднага след всяко използване.
- За почистване не бива да се използва вода или други течности.



- Електроинструментът трябва да се почиства със суха кърпа или да се продуха със състен въздух с ниско налягане.
- Не бива да се използват никакви почистващи средства или разтворители, тъй като те могат да повредят пластмасовите части на уреда.
- Необходимо е редовно да се почистват вентилационните отвори в корпуса на двигателя, за да не се стигне до прегряване на уреда.
- Електроуредът винаги трябва да се съхранява на сухо място, недостъпно за деца.
- Уредът трябва да се съхранява с изваден акумулатор.



Всички повреди следва да бъдат отстранявани от оторизиран сервис на производителя.

## ТЕХНИЧЕСКИ ПАРАМЕТРИ

### НОМИНАЛНИ ДАННИ

Многофункционално акумулаторно устройство 58G013	
Параметър	Стойност
Захранващо напрежение	18 V DC
Скорост на осцилации на празен ход	5000-20000 min <sup>-1</sup>
Ъгъл на осцилации	3°
Система за закрепване на работните накрайници	без използване на инструменти
Клас на защита	III
Тегло	1,8 kg
Година на производство	2020
58G013 означава както типа, така и означението на машината	

Акумулатор от система Graphite Energy+		
Параметър	Стойност	
	58G001	58G004
Акумулатор	58G001	58G004
Напрежение на акумулатора	18 V DC	18 V DC
Тип на акумулатора	Li-Ion	Li-Ion
Капацитет на акумулатора	2000 mAh	4000 mAh
Диапазон на температурата на околната среда	4°C – 40°C	4°C – 40°C
Време за зареждане със зарядно устройство 58G002	1 h	2 h
Маса	0,400 kg	0,650 kg
Година на производство	2020	2020

Зарядно устройство система Graphite Energy+	
Параметър	Стойност
Вид на зарядното устройство	58G002
Захранващо напрежение	230 V AC
Честота на захранването	50 Hz
Напрежение на зареждането	22 V DC
Макс. ток на зареждането	2300 mA
Диапазон на температурата на околната среда	4°C – 40°C
Време за зареждане на акумулатор 58G001	1 h
Време за зареждане на акумулатор 58G004	2 h

Клас на защита	II
Маса	0,300 kg
Година на производство	2020

### ДАНИИ ЗА ШУМА И ВИБРАЦИИТЕ

Ниво на акустичното налягане (шлифоване)	$L_{p_A} = 90,8 \text{ dB(A)}$ $K = 3 \text{ dB(A)}$
Ниво на акустичното налягане (пилене)	$L_{p_A} = 96,8 \text{ dB(A)}$ $K = 3 \text{ dB(A)}$
Ниво на акустичното налягане (изстъргване)	$L_{p_A} = 94,4 \text{ dB(A)}$ $K = 3 \text{ dB(A)}$
Ниво на акустичната мощност (шлифоване)	$L_{w_A} = 101,8 \text{ dB(A)}$ $K = 3 \text{ dB(A)}$
Ниво на акустичната мощност (пилене)	$L_{w_A} = 107,8 \text{ dB(A)}$ $K = 3 \text{ dB(A)}$
Ниво на акустичната мощност (изстъргване)	$L_{w_A} = 105,4 \text{ dB(A)}$ $K = 3 \text{ dB(A)}$
Стойност на ускоренията на вибрациите (шлифоване - главна ръкохватка)	$a_n = 8,813 \text{ m/s}^2$ $K = 1,5 \text{ m/s}^2$
Стойност на ускоренията на вибрациите (шлифоване - помощна ръкохватка)	$a_n = 12,161 \text{ m/s}^2$ $K = 1,5 \text{ m/s}^2$
Стойност на ускоренията на вибрациите (пилене - главна ръкохватка)	$a_n = 7,924 \text{ m/s}^2$ $K = 1,5 \text{ m/s}^2$
Стойност на ускоренията на вибрациите (пилене - помощна ръкохватка)	$a_n = 13,089 \text{ m/s}^2$ $K = 1,5 \text{ m/s}^2$
Стойност на ускоренията на вибрациите (изстъргване - главна ръкохватка)	$a_n = 11,925 \text{ m/s}^2$ $K = 1,5 \text{ m/s}^2$
Стойност на ускоренията на вибрациите (изстъргване - помощна ръкохватка)	$a_n = 15,258 \text{ m/s}^2$ $K = 1,5 \text{ m/s}^2$



### Информация относно шума и вибрациите

Нивото на генериран шум от уреда е описано посредством: нивото на акустичното налягане  $L_{p_A}$  и нивото на акустичната мощност  $L_{w_A}$  (където  $K$  означава неопределеност на измерването). Вибрациите, генерирани от уреда са описани чрез стойностите на ускоренията на вибрациите  $a_n$  (където  $K$  означава неопределеност на измерването).

Посочените в настоящата инструкция: ниво на излъчваното акустично налягане  $L_{p_A}$ , ниво на акустичната мощност  $L_{w_A}$  и стойността на ускорения на вибрациите  $a_n$  са измерени в съответствие със стандарт EN 60745-1. Посоченото ниво на вибрации  $a_n$  може да се използва като критерий за сравняване на устройствата и за предварителна оценка на експозиция на вибрации.

Посоченото ниво на вибрации е референтно ниво само за основните приложения на уреда. Ако уредът бъде използван за други цели или с други работни инструменти, нивото на вибрациите може да се различава от посоченото. Върху високото ниво на вибрациите ще окаже влияние недостатъчното или твърде рядкото провеждане на дейности по поддръжка на уреда. Посочените по-горе причини могат да доведат до повишаване на експозицията на вибрации по време на целия период на работа.

С цел точно определяне на експозицията на вибрации трябва да се вземат предвид периодите, когато инструментът е изключен или когато е включен, но не се използва за работа.

След точно определяне на всички фактори общата експозиция на вибрации може да се окаже значително по-ниска.

Следва да се въведат допълнителни мерки за безопасност с цел защита на потребителя от въздействието на вибрациите, като: периодична поддръжка на уреда и работните инструменти, осигуряване на подходяща температура на ръцете и правилна организация на работа.

## ОПАЗВАНЕ НА ОКОЛНАТА СРЕДА

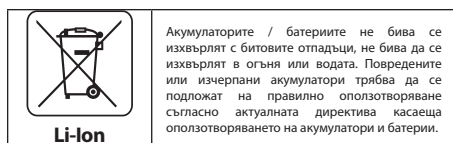
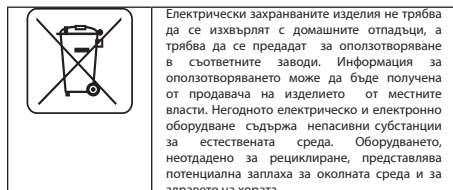

\* Запазва се правото за извършване на промени.

„Grupa Torhex Spółka z ograniczoną odpowiedzialnością” Spółka komandytowa със седалище във Варшава, ул. Погранична 2/4 (наричана по-нататък: „Grupa Torhex”) информира, че всякакви авторски права относно съдържанието на инструкция (наричана по-нататък: „Инструкция”), включващи между другото нейния текст, поместените фотографии, схеми, чертежи, а също и нейните композиции, принадлежат изключително на Grupa Torhex и подлежат на правна защита съгласно закона от 4 февруари 1994 година относно авторското право и сродните му права (еднороден текст в Държавен вестник 2006 № 90 поз. 631 с по-късните изменения). Копирането, преработването, публикуването, модифицирането с комерческа цел на цялата инструкция, както и на отделните ѝ елементи без съгласието на Grupa Torhex изразено в писмена форма, е строго забранено и може и може да доведе до привличането към гражданска и наказателна отговорност.



## ПРИЈЕВ ОРИГИНАЛНИХ УПУТА

### ВИШЕНАМЈЕНСКИ АКУМУЛАТОРСКИ УРЕЂАЈ 58G013

ПОЗОР: ПРИЈЕ ПОЧЕТКА КОРИШТЕНЈА ЕЛЕКТРИЧНОГ АЛАТА ТРЕБА ПАЗЉИВО ПРОЧИТАТИ ТЕ УПУТЕ И СПРЕМИТИ ИХ ЗА ДАЉИЈУ УПОРАБУ.

#### ДЕТАЉНИ ПРОПИСИ О СИГУРНОСТИ

##### ДЕТАЉНИ ПРОПИСИ О СИГУРНОСТИ (ВИШЕНАМЈЕНСКИ АКУМУЛАТОРСКИ УРЕЂАЈ)

- Док радите затвореном руком чврсто држите уређај.
- Прије укључивања уређаја провјерите је ли алат одмакнут од материјала који намјеравате обрађивати.
- Прије почетка резања пода, зида или рада у другим невидљивим зонама, провјерите да ли у радној зони нема електричних или плинских водова. Резна плоча која урња у електрични вод под напонем може узроковати струјни удар, а ако наиде на плинске водове може изазвати експлозију.
- Забранјено је додиривати ротирајуће елементе уређаја.
- Забранјено је одлагати уређај прије него се исти потпуно не заустави.
- Прије него укључите уређај, чврсто га примите у руку.
- Нетом након завршетка рада немојте дирати лист pile нити израдак, јер ти елементи могу бити јако загријани и узроковати настанак опећлина.
- Како бисте замијенили лист pile или брусни папир, најприје искључите уређај помоћу прекидача и причекајте док се радни алат не заустави, а након тога одспојите аку-батерију.
- Прије почетка рада с уређајем провјерите да ли испод изратка има довољно мјеста како лист pile не би могao оштетити стол нити под.
- Користите маску за заштиту од праšине. Прашина која се ствара за вријеме рада, је штетна за здравље корисника.
- У просторији у којој се помоћу уређаја одстранjuje боја која садржи spoјеве олова, забранјено је јести, пити, пушити или дозволјавати боравити другим особама. Контакт и удисање праšине која садржи spoјеве олова могу бити опасни по здравље.
- Прије брушења на уређај прикључите инсталацију за одвод праšине.
- Уређај није прилагођен за рад у мокрим увјетима.
- Ако примјетите да се уређај понаша на неубићажени начин, емитира дим или производи необићне звукове, одмах га искључите и извадите из њега аку-батерију.
- Како би уређај тјекoм рада био на одговарајући начин хлађен, отвори за вентилацију на његовом кућишту требају бити отворени.

##### СИГУРНОСНЕ НАПОМЕНЕ ВЕЗАНЕ ЗА АКУ-БАТЕРИЈУ

- У случају оштећења и неправилне употребе аку-батерије може доћи до емисије плинова. Прозрачите просторију, а ако се јаве тегобе, затражите лијеиичку помоћ. Плинови могу оштетити дишне путове.
- У екстремним увјетима експлоатације може доћи до истјецанја текућине из аку-батерије; избјегавajte контакт с том текућином. Ако случајно дође до контакта с текућином, одмах с пуно чисте воде исперите то мјесто. Ако би ако би текућина продрла у очи, додатно затражите лијеиичку помоћ. Текућина која истјеће из аку-батерије може узроковати надражај коже или настанак опећлина.
- Не отварajte аку-батерију – опасност од настанка кратког spoја.
- Аку-батерију електричног алата не користите на киши.
- Аку-батерију треба увијек држати даље од извора топлине. Не смие се остављати дуље вријеме у средини у којој је висока температура

(na sunčana mjesta, u blizini grijača ili na svakom mjestu gdje temperatura prelazi 50°C).

## SIGURNOSNE NAPOMENE VEZANE ZA PUNJAČ AKU-BATERIJE

- Dotični pribor nije pogodan za uporabu od strane osoba (uključujući i djecu) smanjenih fizičkih osjetnih ili mentalnih sposobnosti, odnosno bez potrebnog iskustva i znanja, osim ako ih ne nadgleda osoba odgovorna za njihovu sigurnost, sukladno s uputama o uporabi.
- Obratite pozornost na djecu kako se ne bi igrala alatom.
- Punjač ne izlažite djelovanju vlage ili vode. Voda koja bi doprla u unutrašnjost uređaja predstavlja opasnost od strujnog udara. Punjač možete koristiti samo u zatvorenim suhim prostorijama.
- Prije početka svih aktivnosti na podešavanju ili čišćenju punjača isti treba isključiti iz mrežnog napajanja.
- Ne upotrebljavajte punjač koji je postavljen na lako zapaljivu podlogu (kao što su na primjer papir ili tekstil) niti blizu lako zapaljivih supstancija. Tijekom procesa punjenja u punjaču se povećava temperatura što predstavlja opasnost od nastanka požara.
- Svaki put prije uporabe provjerite stanje punjača, kabela i utikača. Ne koristite punjač ako na njemu pronađete neka oštećenja. Zabranjeno je probati samostalno otvarati punjač. Za sve popravke obratite se ovlaštenoj servisnoj radionici. Nepravilno izvedena montaža punjača prijeti opasnošću od strujnog udara ili od izbijanja požara.
- Djeca i osobe sa smanjenim fizičkim, osjetilnim i mentalnim mogućnostima, a također sve osobe s manjkom znanja i iskustva potrebnog za sigurno korištenje punjača ne smiju koristiti punjač bez nadzora odgovorne osobe. U suprotnom može doći do opasnosti od nepravilne uporabe punjača što bi moglo uzrokovati tjelesne povrede.
- Kad punjač ne koristite, isključite ga iz električne mreže.

**POZOR! Uređaj je namijenjen za uporabu u zatvorenim prostorijama.**

**Bez obzira na sigurnu konstrukciju, uporabu sigurnosnih sredstava i dodatnih zaštitnih mjera, uvijek postoji djelomični rizik od ozljeda nastalih tijekom rada.**

**Kad dođe do pregrijavanja Li-ion aku-baterija ili do kratkog spoja može doći i do istjecanja kiseline, požara ili eksplozije. Tijekom sparnih i sunčanih dana ne držite ih u autima. Nemojte otvarati aku-baterije. Li-ion aku-baterije su opremljene elektroničkim zaštitnim uređajima koji nakon oštećenja mogu uzrokovati požar ili eksploziju aku-baterije.**

## Objašnjenje korištenih piktograma



1. **POZOR!** Pridržavajte se sigurnosnih uputa
2. Pročitajte upute za korištenje i uzmite u obzir upozorenja i sigurnosne uvjete o kojima je riječ u uputama!
3. Koristite sredstva individualne zaštite (zaštitne gogle, antifone).
4. Koristite masku za zaštitu od prašine!
5. Koristite zaštitne rukavice.
6. Uređaj držite van dohvata djece.
7. Koristite zaštitnu odjeću.
8. Uređaj štite od vlage.
9. Izvadite aku-bateriju prije početka podešavanja ili čišćenja uređaja
10. Uređaj je namijenjen za rad u zatvorenim prostorijama.
11. Maksimalna dopuštena temperatura karika 45°C.
12. Karike ne bacajte u vatru.
13. Reciklaža.
14. Druga klasa zaštite punjača.
15. Karike ne bacajte u vodu.

## KONSTRUKCIJA I NAMJENA

Višenamjenski uređaj je ručni električni alat koji se napaja iz aku-baterije. Napon daju komutatorski motor istosmjerne struje sa trajnim magnetima čija se okretna brzina mijenja u oscilacijsko gibanje. Mogućnost uporabe različitih radnih alata omogućava prilagođivanje uređaja za izvođenje različitih radova. Pri uporabi odgovarajućih radnih alata uređaj tog tipa se često koriste za: piljenje i odrezivanje drveća, materijala sličnih drveću, plastike, neželjeznih metala i pričvrstne robe (np. vijaka, čavala i sličnih materijala). Također se mogu koristiti za obradu mekanih keramičkih pločica, za brušenje i suho grebanje malih površina. Prednost uređaja je mogućnost obrađivanja gore spomenutih materijala na teško dostupnim mjestima ili blizu rubova.

Područja njegove primjena su manji modelarski, bravarski i stolarski radovi te svi radovi u okviru neprofesionalne upotrebe (sam svoj majstor).



**Zabranjena je nenamjenska uporaba uređaja. Električni alat koristite isključivo zajedno s originalnim radnim alatima.**

## OPIS GRAFIČKIH STRANICA

Dolje navedeni brojevi se odnose na elemente uređaja koji se nalaze na grafičkim stranicama tih uputa.

1. Poluga za brzu montažu radnih alata
2. Prekidač
3. Klamera
4. Kotlačić za regulaciju okretne brzine
5. Dodatna drška
6. Nastavak za odvod prašine
7. Aku-baterija
8. Gumb za pričvršćivanje aku-baterije
9. Punjač
10. LED diode
11. Gumb za signalizaciju stanja napunjenosti aku-baterije
12. Signalizacija stanja napunjenosti aku-baterije (dioda LED).
13. Rasvjeta

\* Moguće su razlike između crteža i proizvoda.

## OPIS KORIŠTENIH GRAFIČKIH ZNAKOVA



POZOR



UPOZORENJE



MONTAŽA/POSTAVKE



INFORMACIJA

## PRIBOR I DODATNI DIJELOVI

1. Radni nastavci - 1 kom.

## PRIPREMA ZA RAD

### VAĐENJE / STAVLJANJE AKU-BATERIJE

- Pritisnite gumb za pričvršćivanje aku-baterije (8) i izvadite je (7) (crtež A).
- Napunjenu aku-bateriju (7) stavlajte u držač na dršci sve dok ne čujete da je sjeo gumb za pričvršćivanje aku-baterije (8).

### PUNJENJE AKU-BATERIJE

- Uređaj je isporučen sa djelomično punjenom aku-baterijom. Punjenje aku-baterije treba izvesti u uvjetima kad temperatura okoline varira između 4° C-40° C. Nova aku-baterija i baterija koja duže vrijeme nije bila korištena, dostići će puni kapacitet punjenja nakon oko 3-5 ciklusa punjenja i pražnjenja.
- Izvadite aku-bateriju (7) iz uređaja (crtež A).
- Punjač (9) uključite u mrežnu utičnicu (230 V AC).
- Aku-bateriju (7) stavite u punjač (9) (crtež B). Provjerite je li aku-baterija pravilno namještena (gurnuta do kraja).

Nakon što punjač priključite na mrežu (230 V AC) upalit će se zelena dioda (10) na punjaču koja signalizira priključivanje napona. Nakon što aku-bateriju (7) stavite u punjač (9) upalit će se crvena dioda (10) na punjaču koja signalizira da je u tijeku proces punjenja aku-baterije. Istovremeno trepere zelene diode (12) stanja napunjenosti akumulatora u različitim kombinacijama (vidjeti sljedeći opis)

- **Trepere sve diode** – dojava o istrošenosti aku-baterije i potrebi punjenja.
- **Trepere 2 diode** – dojava o djelomičnoj istrošenosti aku-baterije.
- **Treperi 1 dioda** – dojava o visokoj razini napunjenosti aku-baterije.

Nakon što se aku-baterija napuni dioda (10) na punjaču gori zelenim svjetlom, a sve diode stanja napunjenosti aku-baterije (12) gore neprekidnim svjetlom. Nakon nekog vremena (oko 15s) diode stanja napunjenosti akumulatora (12) se gase.



Aku-bateriju ne puniti duže od 8 sati. Prekoračenje tog vremena može uzrokovati oštećivanje karika aku-baterije. Punjač se neće automatski isključiti nakon što se aku-baterija potpuno napuni. Zelena dioda na punjaču će i dalje gorjeti. Dioda stanja napunjenosti aku-baterije će se ugasiti nakon nekog vremena. Isključite napajanje prije nego aku-bateriju izvadite iz priključka na punjaču. Izbjegavajte kratkotrajna punjenja akumulatora u nizu. Ne nadopunjujte aku-bateriju nakon kratkog korištenja iste. Primjetno smanjenje intervala između sljedećih punjenja znači da je aku-baterija istrošena i treba je zamijeniti.



Tijekom procesa punjenja aku-baterije se jako zagrijavaju. Kako biste zaštitili aku-bateriju od oštećenja, nemojte je koristiti odmah nakon punjenja već pričekajte dok postigne sobnu temperaturu.

### SIGNALIZACIJA STANJA NAPUNJENOSTI AKU-BATERIJE



Aku-baterija je opremljena signalizacijom stanja napunjenosti aku-baterije (3 diode LED) (12). Za provjeru stanja napunjenosti pritisnite gumb signalizacije stanja napunjenosti akumulatora (11) (crtež C). Ako gore sve diode razina napunjenosti aku-baterije je visoka. Ako gore 2 diode aku-baterija je djelomično istrošena. Ako gori samo 1 dioda aku-baterija je istrošena i treba je napuniti

### INSTALIRANJE DODATNE DRŠKE



Iz sigurnosnih razloga za vrijeme rada s električnim alatom uvijek koristite dodatnu dršku.



Dodatnu dršku (5) instalirajte u jedan od otvora na glavi uređaja. Preporučeno je koristiti uređaj zajedno s dodatnom drškom. Ako za vrijeme rada uređaj držite s obje ruke (odnosno koristite i dodatnu dršku) možete bolje ovladati povratnim udarom ili silama reakcije kod pokretanja električnog alata što smanjuje rizik od ozljeđivanja ako bi došlo do povratnog udara.

### ODABIR RADNOG ALATA



5 višenamjenskim akumulatorskim uređajem surađuju radni alati s univerzalnim sustavom pričvršćivanja otvorenog tipa (sa 9 otvora). Otvori su smješteni u razmacima od 30° na krugu prosjeka 10 mm, promjer otvora 2 mm (neki otvori mogu biti u obliku otvorenog izreza).



Dolje prezentiramo primjere radnih alata.

	Naziv	Vrsta materijala	Namjena	Primjer
	List pile za metal HSS	Metal (np. vijci, čavli, manji profili), neželjezni metali.	Manji rezovi za odvajanje i udubljeni rezovi.	Skraćivanje uskih profila, odrezivanje pričvršnih elemenata (np. klamera).
	Poluokrugla ploča za drvo HCS	Drvo, materijali slični drvu, plastika.	Rezovi za odvajanje i udubljeni rezovi u uglovima i na teško dostupnim mjestima, blizu površine.	Uski dubinski rezovi u gustom drvu na primjer da se stavi mreža za ventilaciju.
	List pile za drvo HCS	Drvo, materijali slični drvu, plastika.	Rezovi za odvajanje i udubljeni rezovi u uglovima i na teško dostupnim mjestima, blizu površine.	Rezanje u pločama za namještanje skraćivanja je podnih lajsni, udubljeni rezovi kod podešavanja podnih panela.
	Poluokrugla ploča s nastavkom od volframa	Cementne fuge, mekane keramičke pločice, tvrda plastika i drugi materijali	Odrezivanje i rezanje blizu rubova, u uglovima i na teško dostupnim mjestima.	Uklanjanje fuga, bušenje otvora u keramičkim pločicama ili plastici.
	Stopa za brušenje Delta	Drvo, materijali slični drvu, abrazivni materijali.	Brušenje na teško dostupnim mjestima i u uglovima, na tvrdog podlozi.	Odstranjivanje materija ili ljeplja za keramičke pločice, brušenje gustog drva, poliranje.

	<b>Kruti strugač</b>	Obloge, podovi, keramičke pločice.	Struganje u mekanim materijalima na tvrdjaj podlozi.	Odstranjivanje ostataka ljeplja ili maltera, ljeplja za obloge ili keramičke pločice.
--	----------------------	------------------------------------	--	---

## PRIČVRŠČIVANJE RADNIH ALATA

- Polugu za brzu montažu radnih alata (1) povucite prema naprijed (crtež D).
- Radni alat namjestite između sva podloška priključka za alate na način da se otvori poklope s trnovima na gornjem podlošku.
- Kako biste mogli raditi u što udobnijem položaju koji je siguran za korisnika, radne alate možete staviti u steznu glavu o proizvoljnom položaju pod uvjetom da pogode trne na gornjem podlošku (crtež E).
- Radni alat treba namjestiti na način da njegov iskrivljeni dio bude usmjeren prema dolje.
- Pričvrstite radni alat u odabranom položaju spuštajući polugu za brzu montažu radnih alata (1) (crtež D).

Provjerite je li radni alat ispravno pričvršćen. Neispravno ili nepažljivo montirani radni alati za vrijeme rada mogu se odmaknuti i predstavljati opasnost za korisnika.

## ODVOD PRAŠINE

Prašina koja nastaje kod obrade nekih materijala: naslaga boja koje sadrže olovo, nekih vrsta drva, na primjer hrastovine ili bukve ili pak materijala koji sadrže azbest, može biti opasna po zdravlje korisnika. Zato preporučamo uporabu vanjskih sustava za odvod prašine, dobru ventilaciju na radnom mjestu te korištenje maske za zaštitu od prašine s apsorberom.

Uređaj je opremljen nastavkom za odvod prašine, koji treba spojiti s vanjskim sustavom za odvod prašine, na primjer s usisavačem koji je prilagođen za određeni tip prašine.

## DEMONTAŽA NASTAVKA ZA ODVOD PRAŠINE

- Izvadite prethodno montirani radni alat.
- Otvorite klamericu (3) i skinite nastavak za odvod prašine (6).

Montažu nastavka za odvod prašine (6) izvedite suprotnim redoslijedom do njegove demontaže.

## RAD / POSTAVKE

Prije uporabe električnog alata kontrolirajte stanje radnih alata. Ne upotrebljavajte deformirane, puknute ili na drugi način oštećene radne alate. Istrošene radne alate bez oklijevanja zamijenite s novim alatima. Nakon završetka rada uvijek isključite uređaj i pričekajte dok se radni alat potpuno ne zaustavi. Tek onda odložite uređaj. Nemojte zaustavljati rotirajući radni alat na način da ga pritišćete do izratka.

## UKLJUČIVANJE / ISKLJUČIVANJE

Tijekom pokretanja i rada uređaj držite s obje ruke.

**Uključivanje** – prekidač (2) pomaknite prema naprijed do položaja I.

**Isključivanje** – prekidač (2) pomaknite prema natrag do položaja O (crtež F).

Svaki put kad pritisnete na gumb prekidača (2) uključuju se 2 diode (LED) (13) smještene s obje strane glave koje služe za rasvjetu radnog mjesta.

## REGULACIJA BRZINE OKRETAJA

U donjem dijelu glavne drške se nalazi kotačić za regulaciju okretne brzine (4) (crtež G). Raspon regulacije je od 1 do 6. Brzinu okretaja moguće je prilagoditi potrebama korisnika.

Pazite kako ne bi došlo do zatvaranja otvora za ventilaciju motora koji se nalaze na kućištu uređaja.

## NAČIN RADA

Zahvaljujući frekvenciji oscilacije 5000 - 20000/min pod kutom 3° električni alat omogućava precizan rad na maloj površini i u uglovima.

## PILJENJE / ODREZIVANJE

Koristite isključivo neoštećene radne alate u besprijekornom tehničkom stanju. Prije početka piljenja ili odrezivanja drva, iverica, materijala sličnih drvu, provjerite da li ste odstranili sve materijale kao što su vijci , žavli i slične stvari. Odstranite takve materijale ili upotrijebite odgovarajući list pile kako biste ih odstranili. Duboko rezanje možete izvoditi samo u mekanim materijalima, kao što je drvo, gipsane ploče i slični materijali. Odrezivanje keramičkih pločica uzrokuje brže trošenje radnih alata.

## RUKOVANJE I ODRŽAVANJE

Prije svih radova na instalaciji, podešavanju, popravljanju ili rukovanju uređaja izvadite iz njega aku-bateriju.

## ODRŽAVANJE I ČUVANJE

- Preporučamo čišćenje uređaja direktno nakon svake uporabe.
- Za čišćenje ne koristite vodu niti druge tekućine.
- Uređaj čistite pomoću suhe tkanine ili komprimiranim zrakom pod malim pritiskom.
- Za čišćenje ne upotrebljavajte nikakva sredstva za čišćenje niti otapala, jer bi mogla oštetiti plastične elemente uređaja.
- Redovito čistite otvore za ventilaciju na kućištu motora kako biste spriječili pregrijavanje uređaja.
- Uređaj uvijek čuvajte na suhom mjestu, van dohvata djece.
- Uređaj čuvajte s izvađenom aku-baterijom.

Sve smetnje trebaju uklanjati ovlašteni serviseri proizvođača.

## TEHNIČKI PARAMETRI

### NAZIVNI PODACI

Višenamjenski akumulatorski uređaj 58G013	
Parametar	Vrijednost
Napon napajanja	18 V DC
Broj oscilacija na praznom hodu	5000-20000 min <sup>-1</sup>
Kut oscilacije	3°
Način pričvršćivanja radnih alata	bez uporabe alata
Klasa zaštite	III
Težina	1,8 kg
Godina proizvodnje	2020
58G013 označava tip uređaja i njegov naziv	

Aku-baterije sustava Graphite Energy+		
Parametar	Vrijednost	
<b>Akumulator</b>	<b>58G001</b>	<b>58G004</b>
Napon aku-baterije	18 V DC	18 V DC
Tip aku-baterije	Li-Ion	Li-Ion
Kapacitet aku-baterije	2000 mAh	4000 mAh
Raspon temperature okoline	4°C – 40°C	4°C – 40°C
Vrijeme punjenja punjačem 58G002	1 h	2 h
Težina	0,400 kg	0,650 kg
Godina proizvodnje	2020	2020

Punač sustava Graphite Energy+	
Parametar	Vrijednost
<b>Tip punjača</b>	<b>58G002</b>
Napon napajanja	230 V AC
Frekvencija napajanja	50 Hz
Napon punjenja	22 V DC
Max. struja punjenja	2300 mA
Raspon temperature okoline	4°C – 40°C
Vrijeme punjenja aku-baterije 58G001	1 h
Vrijeme punjenja aku-baterije 58G004	2 h
Klasa zaštite	II
Težina	0,300 kg
Godina proizvodnje	2020

## PODACI VEZANI ZA BUKU I VIBRACIJE

Razina akustičkog pritiska (brusjenje)	$L_{p_A} = 90,8 \text{ dB(A)} K = 3 \text{ dB(A)}$
Razina akustičkog pritiska (piljenje)	$L_{p_A} = 96,8 \text{ dB(A)} K = 3 \text{ dB(A)}$
Razina akustičkog pritiska (skidanje)	$L_{p_A} = 94,4 \text{ dB(A)} K = 3 \text{ dB(A)}$
Razina akustičke snage (brusjenje)	$L_{w_A} = 101,8 \text{ dB(A)} K = 3 \text{ dB(A)}$
Razina akustičke snage (piljenje)	$L_{w_A} = 107,8 \text{ dB(A)} K = 3 \text{ dB(A)}$
Razina akustičke snage (skidanje)	$L_{w_A} = 105,4 \text{ dB(A)} K = 3 \text{ dB(A)}$
Vrijednost ubrzanja vibracija (brusjenje – glavna drška)	$a_n = 8,813 \text{ m/s}^2 K = 1,5 \text{ m/s}^2$
Vrijednost ubrzanja vibracija (brusjenje – dodatna drška)	$a_n = 12,161 \text{ m/s}^2 K = 1,5 \text{ m/s}^2$
Vrijednost ubrzanja vibracija (piljenje – glavna drška)	$a_n = 7,924 \text{ m/s}^2 K = 1,5 \text{ m/s}^2$
Vrijednost ubrzanja vibracija (piljenje – dodatna drška)	$a_n = 13,089 \text{ m/s}^2 K = 1,5 \text{ m/s}^2$
Vrijednost ubrzanja vibracija (skidanje – glavna drška)	$a_n = 11,925 \text{ m/s}^2 K = 1,5 \text{ m/s}^2$
Vrijednost ubrzanja vibracija (skidanje – dodatna drška)	$a_n = 15,258 \text{ m/s}^2 K = 1,5 \text{ m/s}^2$



### Informacije o buci i vibracijama

Razina buke koju emitira uređaj je opisana kao razina emitiranog akustičkog pritiska  $L_{p_A}$  te razina akustičke snage  $L_{w_A}$  (gdje je K mjerna nesigurnost). Vibracije koje emitira uređaj su opisane kao vrijednost ubrzanja vibracija  $a_n$  (gdje je K mjerna nesigurnost). Navedene u tim uputama: razina emitiranog akustičnog pritiska  $L_{p_A}$ , razina akustičke snage  $L_{w_A}$  te vrijednost ubrzanja vibracija  $a_n$  su izmjerene u skladu s normom EN 60745-1. Navedena razina vibracija  $a_n$  može se upotrijebiti za uspoređivanje uređaja te za prvu ocjenu ekspozicije na vibracije.

Navedena razina vibracija je karakteristična za osnovnu primjenu električnog alata. Ako alat ćete koristiti u druge svrhe ili s drugim radnim alatima, razina vibracija može se promijeniti. Na povećanje razine vibracija može utjecati nedovoljno ili previše rijetko održavanje uređaja. Gore navedeni razlozi mogu dovesti do povećanja ekspozicije na vibracije za vrijeme cijelog radnog razdoblja.

Kako bismo precizno ocijenili ekspoziciju na vibracije, treba uzeti u obzir vrijeme kad je električni uređaj isključen, ili kad je uključen, ali se ne koristi za rad. Ako pomno procijenimo sve čimbenike ukupna ekspozicija na vibracije može se pokazati znatno manja.

Treba uvesti dodatne sigurnosne mjere s ciljem zaštite korisnika od posljedica vibracija, kao što su: periodično održavanje uređaja i radnih alata, osiguranje odgovarajuće temperature ruku, pravilna organizacija rada.

## ZAŠTITA OKOLIŠA



Električne proizvode ne bacajte zajedno s kućnim otpacima već ih zbrinite na odgovarajućim mjestima. Informacije o mjestima zbrinjavanja daju prodavači proizvoda ili odgovorne mjesne službe. Istrošeni električni i elektronički alati sadrže supstance koje mogu štetiti okolišu. Nezbrinuti proizvodi mogu biti opasni po zdravlje ljudi i za okoliš.



Aku-baterije / baterije ne bacajte zajedno s kućnim otpacima, ne bacajte ih u vatru niti u vodu. Oštećene ili istrošene baterije zbrinite na pravilan način, u skladu s važećom direktivom za zbrinjavanje aku-baterija i baterija.

\* Pridržavamo pravo na izvođenje promjena

„Društvo s ograničenom odgovornošću Grupa Topex“ d.o.o. sa sjedištem u Vašavi, ul. Pograniczna 2/4 (u daljnjem tekstu: „Grupa Topex“) daje na znanje da sva autorska prava vezana uz sadržaj ovih uputa (dalje: „Upute“), uključujući test, slike, sheme, crteže te također njihove kompozicije pripadaju isključivo Grupi Topex- u i podliježu pravnoj zaštiti, sukladno sa Zakonom od dana 4. veljače 1994. godine, o autorskim pravima i sličnim pravima (N.N. 2006. Br. 90. Stavak 631 uključujući i kasnije promjene). Kopiranje, preoblikovanje, publiciranje, modificiranje u komercijalne svrhe cijelih Uputa kao i pojedinačnih njihovih dijelova, bez suglasnosti Grupa Topex-a koje je dano u pismenoj obliku, je najstrože zabranjeno i može dovesti do prekršajne i krivične odgovornosti



## PREVOD ORIGINALNOG UPUTSTVA VIŠENAMENSKOG AKUMULATORSKOG UREĐAJA 58G013

PAŽNJA: PRE PRISTUPANJA UPOTREBI ELEKTROUREĐAJA POTREBNO JE PAŽLJIVO PROČITATI DOLE DATO UPUTSTVO I PRIDRŽAVATI GA SE U DALJOJ UPOTREBI.

### OPŠTE MERE BEZBEDNOSTI

#### OPŠTE MERE BEZBEDNOSTI (VIŠENAMENSKI AKUMULATOR-SKI UREĐAJ)

- Tokom rada potrebno je zatvorenim dlanom čvrsto držati uređaj.
- Pre uključivanja uređaja potrebno je uveriti se da alatka ne dodiruje materijal koji treba da se obrađuje.
- Pre presecanja podloge, zida ili druge površine, potrebno je uveriti se da se u opsegu sečenja ne nalaze električni kablovi, gasovodi. Presecanje kabla koji je pod naponom može da dovede do strujnog udara, a oštećenje gasovoda može da dovede do eksplozije.
- Zabranjeno je dodirivati delove uređaja koji su u pokretu.
- Zabranjeno je odlagati uređaj pre nego što se u potpunosti zaustavi.
- Pre uključivanja uređaja, uređaj čvrsto držati u ruci.
- Zabranjeno je dodirivati sečivo i materijal koji se obrađuje odmah nakon završetka posla, ti elementi mogu biti veoma zagrejani i mogu uzrokovati opekotine.
- Kako bi se promenilo sečivo ili šmirgl-papir, potrebno je prethodno isključiti uređaj preko startera i sačekati da alatka prestane da radi, a zatim treba isključiti akumulator.
- Pre početka posla, potrebno je proveriti da li se ispod materijala koji se obrađuje nalazi dovoljan prazan prostor koji štiti od oštećenja stola, podloge, sečivom.
- Potrebno je koristiti masku protiv prašine. Prašina koja nastaje tokom rada štetna je za zdravlje.
- U prostoriji, u kojoj se uz pomoć uređaja uklanja farba koja sadrži jedinjenja olova, nije dozvoljeno jesti, piti, pušiti, a nije dozvoljeno ni prisustvo drugih osoba. Kontakt ili udisanje prašine koja sadrži jedinjenja olova mogu ugroziti zdravlje.
- Pre brušenja, na uređaj treba priključiti instalaciju za odvođenje prašine.
- Uređaj nije namenjen za poslove na mokro.
- U slučaju da se utvrdi neobično ponašanje uređaja, dim, pojava neobičnih zvukova, potrebno je odmah isključiti uređaj i izvaditi akumulator.
- Kako bi se obezbedilo ispravno hlađenje uređaja tokom rada, ventilacioni otvori na kućištu ne smeju biti zaklonjeni.

#### SAVETI ZA BEZBEDNOST AKUMULATORSKOG UREĐAJA

- U slučaju oštećenja i nepravilne upotrebe akumulatora može doći do ispuštanja tečnosti. Potrebno je proveriti prostoriju, u slučaju potrebe konsultovati se sa lekarom. Gasovi mogu da oštete disajne puteve.
- U slučaju nedozvoljenih uslova eksploatacije može doći do isticanja elektrolita iz baterije; potrebno je izbegavati kontakt s istim. Ukoliko slučajno dođe do kontakta, elektrolit treba oprati sa velikom količinom vode. U slučaju kontakta s očima, dodatno se konsultovati sa lekarom. Elektrolit koji je istekao može da dovede do iritacije očiju ili opekotina.

- Ne otvarati akumulator - postoji opasnost od kratkog spoja.
- Ne koristiti akumulator elektrouređaja za vreme kiše.
- Akumulator uvek treba držati dalje od izvora toplote. Zabranjeno je ostavljati ga duže vreme u okruženju u kom je visoka temperatura (na mestima izloženim suncu, u blizini grejalica ili tamo gde temperatura prelazi 50°C).

#### SAVETI ZA BEZBEDNOST PUNJAČA AKUMULATORSKOG UREĐAJA

- Navedeni uređaj nije namenjen da ga upotrebljavaju osobe (uključujući i decu) sa ograničenim fizičkim, senzornim ili mentalnim sposobnostima, ili osobe koje nemaju znanje ili iskustvo u radu sa uređajem, osim ako se to ne radi pod nadzorom i u skladu sa uputstvom za upotrebu uređaja, koje obezbeđuju osobe odgovorne za bezbednost.
- Potrebno je obratiti pažnju na decu, da se ne igraju sa uređajem.
- Zabranjeno je izlagati punjač uticaju vlage ili vode. Dolazak vode do punjača povećava rizik od strujnog udara. Punjač može da se koristi samo unutar suvih prostorija.
- Pre pristupanja bilo kakvih operacija upotrebe ili čišćenja punjača treba isključiti iz struje.
- Ne koristiti punjač smešten na lakozapaljivu podlogu (npr. papir, tekstil) kao ni u blizini lakozapaljivih supstanci. S obzirom na porast temperature punjača tokom procesa punjenja, postoji opasnost od požara.
- Svaki put pre upotrebe, potrebno je proveriti stanje punjača, kabla i utičnice. U slučaju da se utvrdi oštećenje - punjač se ne sme koristiti. Zabranjeno je vršiti pokušaje rastavljanja punjača. Sve popravke treba poveriti ovlašćenom servisu. Neispravno obavljena montaža punjača preti opasnošću od strujnog udara ili požara.
- Deca i osobe koje su fizički, mentalno i emocionalno onesposobljene, kao i druge osobe čije iskustvo ili znanje nisu dovoljni za upotrebu i korišćenje punjača poštujući mere opreza, ne smeju da koriste punjač bez nadzora odgovorne osobe. U suprotnom, postoji opasnost da će uređaj biti neadekvatno upotrebljen, što može dovesti do povreda.
- Kada se punjač ne koristi potrebno je isključiti ga iz struje.

#### PAŽNJA! Uređaj služi za rad unutar prostorija.

Pored upotrebe bezbednosnih konstrukcija iz pribora, upotrebe sredstava za bezbednost i dodatnih sredstava za zaštitu, uvek postoji rizik od povreda tokom rada.

Li-ion akumulatori mogu da cure, zapale se ili eksplodiraju, ukoliko se zagreju na visokim temperaturama ili su izloženi kratkom spoju. Ne treba ih čuvati u automobilima prilikom vrelih i sunčanih dana. Zabranjeno je otvarati akumulator. Li-ion akumulatori poseduju elektronski sigurnosni uređaj, koji ako se ošteti, može dovesti do toga da se akumulator zapali ili eksplodira.



## Objašnjenje korišćenih piktograma:



1. PAŽNJA! Poštuj osobne mere opreza.
2. Pročitaj uputstvo za upotrebu, pridržavaj se upozorenja i saveta za bezbednost!
3. Koristiti sredstva za ličnu zaštitu (zaštitne naočari, zaštitu za sluh).
4. Koristiti masku protiv prašine!
5. Koristi zaštitne rukavice.
6. Deci je zabranjen pristup uređaju.
7. Koristi zaštitnu odeću.
8. Čuvati uređaj od uticaja vlage.
9. Izvaditi akumulator iz uređaja pre pristupanja operacijama vezanim za regulaciju ili čišćenje.
10. Uređaj je namenjen za rad unutar prostorija.
11. Maksimalna dozvoljena temperatura ćelija je 45°C.
12. Ne bacati ćelije u vatru.
13. Reciklaža.
14. Druga klasa bezbednosti punjača.
15. Ne bacati ćelije u vodu.

## IZRADA I NAMENA

Višenamenski uređaj je ručni elektrouređaj koji se puni preko akumulatora. Pogon predstavlja DC motor sa stalnim magnetima, čija se brzina obrtaja konvertuje u oscilatorno kretanje. Mogućnost upotrebe različitih radnih alati omogućava izvođenje različitih vrsta radova. Ovaj tip elektrouređaja u širokoj je upotrebi za: testerisanje i sečenje drveta, materijala sličnih drvetu, plastike, obojnih metala i pričvršnih lemenata (npr. eksera, šrafova itd.) uz upotrebu odgovarajućih radnih alati.

Takođe je moguće koristiti ga za obradu mekih keramičkih ploča, brušenje i struganje manjih površina na suvo. Prednost uređaja je mogućnost obrade gore navedenih materijala na mestima koja su teško dostupna ili u blizini ivica.

Oblasti upotrebe su obavljanje radova sitnog modeliranja, bravarski, stolarski i drugih radova u okviru samostalne amaterske delatnosti (majstorisanje).



**Zabranjeno je koristiti elektrouređaj suprotno od njegove namene. Elektrouređaj treba koristiti isključivo sa originalnom opremom.**

## OPIS GRAFIČKIH STRANA

Dole data numeracija odnosi se na elemente uređaja koji su predstavljeni na grafičkim stranama datog uputstva.

1. Ručica za brzu montažu radnih alati
2. Starter
3. Kopča
4. Ručica za regulaciju brzine obrtaja
5. Dodatna drška
6. Poklopac za odvođenje prašine
7. Akumulator
8. Taster za pričvršćivanje akumulatora
9. Punjač
10. LED diode
11. Taster signalizacije stanja napunjenosti akumulatora
12. Signalizacija stanja napunjenosti akumulatora (LED diode).
13. Osvetljenje

\* Mogu se pojaviti razlike između crteža i proizvoda.

## OPIS KORIŠĆENIH GRAFIČKIH ZNAKOVA



PAŽNJA



UPOZORENJE



MONTIRANJE/SASTAVLJANJE



INFORMACIJA

## OPREMA I DODACI

1. Radni nastavci - 1 kom.

## PRIPREMA ZA RAD

### VAĐENJE / POSTAVLJANJE AKUMULATORA



- Pritisnuti taster za pričvršćivanje akumulatora (8) i izvaditi akumulator (7) (slika A).
- Postaviti napunjeni akumulator (7) u držač na dršci sve dok se ne čuje zvuk iskanjanja tastera za pričvršćivanje akumulatora (8).

### PUNJENJE AKUMULATORA



Uređaj se dobija sa delimično napunjenim akumulatorom. Punjenje akumulatora treba obavljati u uslovima gde temperatura okruženja iznosi 4°C - 40°C. Nov akumulator ili takav koji duže vremena nije bio korišćen, dostiže punu snagu nakon oko 3 - 5 ciklusa punjenja i pražnjenja.



- Izvaditi akumulator (7) iz uređaja (slika A).
- Uključiti punjač (9) u struju (230 V AC).
- Gurnuti akumulator (7) u punjač (9) (slika B). Proveriti da li je akumulator pravilno postavljen (gurnut do kraja).



Nakon uključivanja punjača u struju (230 V AC) zasvetleće zelena dioda (10) na punjaču, koja signalizira priključivanje napona.

Nakon postavljanja akumulatora (7) u punjač (9) zasvetleće crvena dioda (10) na punjaču, koja signalizira da traje proces punjenja akumulatora.

Istovremeno svetlanje zelene diode stanja napunjenosti akumulatora (12) u različitim sistemima (vidi opis dole).

- **Svetlanje svih dioda** - signalizira da je akumulator prazan i da je neophodno napuniti ga.
- **Svetlanje 2 diode** - signalizira delimično ispražnjenost.
- **Svetlanje 1 diode** - signalizira visoki nivo napunjenosti akumulatora.



Nakon punjenja akumulatora, dioda (10) na punjaču svetli zeleno, a sve diode stanja napunjenosti akumulatora (12) svetle bez

prekida. Nakon nekog vremena (oko 15s) diode stanja napunjenosti akumulatora (12) će se isključiti.



Akumulator ne treba da se puni duže od 8 časova. Prekoračenje tog vremena može dovesti do oštećenja svećica akumulatora. Punjač se ne isključuje automatski nakon punjenja akumulatora u potpunosti. Zelena dioda na punjaču i dalje će da svetli. Dioda stanja napunjenosti akumulatora isključuju se nakon nekog vremena. Isključiti napajanje pre vađenja akumulatora iz punjača. Izbegavati jedna za drugim, kratkotrajna punjenja. Ne treba dopunjavati akumulator nakon kratke upotrebe uređaja. Znatno smanjenje vremenskog perioda između neophodnih punjenja znak je da je akumulator iskorišćen i da ga treba zameniti.



Tokom procesa punjenja akumulatori se zagrevaju. Ne počinjati sa radom odmah nakon punjenja sačekati da se akumulator ohladi do nivoa temperature prostora. To štiti od oštećenja akumulatora.

#### SIGNALIZACIJA STANJA NAPUNJENOSTI AKUMULATORA



Akumulator poseduje signalizaciju stanja napunjenosti akumulatora (3 LED diode) (12). Kako bi se proverilo stanje napunjenosti akumulatora potrebno je pritisnuti taster signalizacije stanja napunjenosti akumulatora (11) (slika C). Svetloćanje svih dioda signalizira visoki nivo napunjenosti akumulatora. Svetloćanje 2 diode signalizira delimično ispražnjenost. Svetloćanje samo 1 diode znači da je akumulator prazan i da je neophodno napuniti ga.



#### INSTALACIJA DODATNE DRŠKE



U cilju bezbednosti tokom upotrebe elektrouređaja, uvek treba koristiti dodatnu dršku.



Dodatna drška (5) postavlja se u jedan od otvora na glavi uređaja. Preporučuje se upotreba elektrouređaja sa dodatnom drškom. Ukoliko se uređaj tokom rada drži sa obe ruke (koristiti takođe dodatnu dršku) obezbeđuje se veća kontrola nad silama trzaja i momentom averzije tokom pokretanja, što smanjuje rizik od povrede prilikom trzaja.

#### ODABIR RADNIH ALATKI



Višenamenskom akumulatorskom uređaju odgovaraju radne alkatke sa univerzalnim sistemom pričvršćivanja otvorenog tipa (sa 9 otvora). Otvori su razmešteni na 30° na krugu sa radijusom od 10 mm, prečnik otvora 2 mm (neki otvori mogu takođe biti u formi otvorenog izreza).



U dole datoj tabeli prikazani su primeri radnih alatki.

	Naziv	Vrsta materijala	Namena	Primer
	Sečivo za HSS metal	Metal (npr. ekseri, šrafovi, manji profili), obojeni metali.	Finiji useci i dublji useci.	Skraćivanje uskih profila, presećanje pričvršćnih elemenata npr. kopči.
	Polukružna ploča za drvo HCS	Drvo, materijali slični drvetu, plastične mase.	Razdelni useci i dubinski useci u uglovima i teško dostupnim mestima, u blizini površina.	Uska rezovi u punnom drvetu npr. ispod ventilacione rešetke.
	Sečivo za drvo HCS	Drvo, materijali slični drvetu, plastične mase.	Razdelni useci i dubinski useci u uglovima i teško dostupnim mestima, u blizini površina.	Sećenje u pločama za nameštaj, skraćivanje podnih letvica, sećenje pri ugradnji podnih panela.
	Polukružna ploča sa nasipom volframa	Cementni spojevi, meke keramičke ploče, tvrde plastične mase i drugi materijali.	Obreživanje i sećenje otvora u blizini otvora u keramičkim pločama ili plastičnim masama.	Uklanjanje cementa, pravljenje otvora u keramičkim pločama ili plastičnim masama.
	Brusiona stopa Delta	Drvo, materijali slični drvetu, abrazivni materijali.	Brušenje na mestima koja su teško dostupna i uglovima na tvrdj podlozi.	Uklanjanje maltera ili lepka sa keramičkih ploča, brušenje punog drveta, poliranje.

	Kruti strugač	Tepisi, podovi, keramičke pločice.	Struganje mekih materijala sa tvrdim površinama.	Uklanjanje ostatka maltera, lepka za postavljanje tepiha ili keramičkih pločica.
--	---------------	------------------------------------	--	--

#### PRIČVRŠĆIVANJE RADNIH ALATKI

- Pomeriti ručica za brzu montažu radnih alatki (1) ka napred (slika D).
- Gurnuti radnu alatku između dve podloge drške za alatke tako da se otvori ukllope sa gornjom podlogom.
- Kako bi se omogućio rad u najzgodnijem položaju i najbezbednijem za upotrebu, radnu alatku moguće je postaviti u dršku za alatke u donji položaj pod uslovom da se uklapa sa gornjom podlogom (slika E).
- Radna alatka treba da se postavi tako da je krivina usmerena ka dole.
- Pričvrstiti radnu alatku u odabrani položaj otpuštajući ručicu za brzu montažu radnih alatki (1) (slika D).



Proveriti da li je radna alatka ispravno pričvršćena. Neispravno ili nepotpuno pričvršćene radne alatke mogu se tokom rada okrenuti i dovesti do opasnosti po osobu koja uređaj koristi.

#### ODVOĐENJE PRAŠINE



Prašina nekih materijala: premaza boje sa sadržajem olova, neke vrste drveta npr. hrast ili bukva, ili materijali koji sadrže azbest, mogu predstavljati opasnost po zdravlje. Zbog toga se takođe preporučuje upotreba spoljašnjih sistema za odvođenje prašine, dobra ventilacija na mestu rada i upotreba maske protiv prašine sa apsorberom.



Uređaj poseduje poklopac za odvođenje prašine, koji treba da se priključi na spoljašnji sistem za odvođenje prašine npr. usisivač za određenu vrstu prašine.

#### DEMONTAŽA POKLOPCA ZA ODVOĐENJE PRAŠINE



- Izvaditi eventualno već montiranu radnu alatku.
- Rastvoriti kopču (3) i skinuti poklopac za odvođenje prašine (6).



Montaža poklopca za odvođenje prašine (6) odvija se suprotnim redosledom u odnosu na demontažu.

### RAD / POSTAVKE



Pre upotrebe elektrouređaja potrebno je proveriti stanje radnih alatki. Ne koristiti okrnjene, napukle ili na drugi način oštećene alatke. Iskorišćene radne alatke treba pre upotrebe odmah zameniti novim. Nakon završetka rada, potrebno je isključiti uređaj i sačekati da se radna alatka u potpunosti zaustavi. Tek tada moguće je odložiti uređaj. Zabranjeno je zaustavljati radnu alatku koja je u pokretu pritiskajući je o materijal koji se obrađuje.



#### UKLJUČIVANJE / ISKLJUČIVANJE

**Prilikom pokretanja i tokom rada, uređaj treba držati obema rukama.**

**Uključivanje** - pomeriti starter (2) napred u poziciju I.

**Isključivanje** - pomeriti starter (2) nazad u poziciju O (slika F).



Svako pritiskanje tastera startera (2) dovodi do svetlenja 2 diode (LED) (13) postavljene sa obe strane glavnice, osvetljavajući mesto rada.



#### REGULACIJA BRZINE OBRTAJA

Na donjem delu pomoćne drške nalazi se ručica za regulaciju brzine obrtaja (4) (slika G). Opseg regulacije iznosi od 1 do 6. Brzina obrtaja može da se promeni u zavisnosti od potreba korisnika.



Obratiti pažnju da se ne zaklone otvori na kućistu koji služe za ventilaciju motora uređaja.

## PRINCIP RADA

Zahvaljujući frekvenciji oscilacija od 5000 - 20000/min pod uglom od 3° elektrouređaj omogućava precizan rad na malim prostorima i uuglovima.

## TESTERISANJE / SEČENJE

Potrebno je koristiti samo one radne alate koje su neoštećene, i u odobrom tehničkom stanju. Pre pristupanja testiranju ili sečenju drveta, iverice, materijala sličnih drvetu itsl. potrebno je proveriti da iste ne sadrže strana tela kao što su ekseri, šrafovi itsl. Ukloniti strana tela ili koristiti odgovarajuća seživa za njihovo uklanjanje. Duboka sečenja moguće je obavljati samo u mekim materijalima kao što je drvo, gipsane ploče ili slično. Sečenje keramičkih pločica dovodi do brzog iskorišćavanje radnih alatki.

## KORIŠĆENJE I ODRŽAVANJE

**Pre pristupanja bilo kakvim operacijama vezanim za instalaciju, podešavanje, popravku ili upotrebu, potrebno je izvaditi akumulator iz uređaja.**

### ODRŽAVANJE I ČUVANJE

- Preporučuje se čišćenje uređaja neposredno nakon svake upotrebe.
- Za čišćenje ne treba koristiti vodu ili druge tečnosti.
- Uređaj treba čistiti uz pomoć suvog parčeta tkanine ili produvati kompresovanim vazduhom niskog pritiska.
- Ne koristiti sredstva za čišćenje niti rastvarače jer oni mogu oštetiti delove napravljenje od plastičnih masa.
- Redovno treba čistiti ventilacione otvore na kućištu motora kako ne bi došlo do pregrevanja uređaja.
- Uređaj uvek treba čuvati na suvom mestu, nedostupnom za decu.
- Uređaj treba čuvati sa izvađenim akumulatorom.

Sve vrste popravki treba poveriti ovlašćenom servisu proizvođača.

## TEHNIČKE KARAKTERISTIKE

### NOMINALNI PODACI

Višenamenski akumulatorski uređaj 58G013	
Parametar	Vrednost
Napon struje	18 V DC
Broj oscilacija na praznom hodu	5000-20000 min <sup>-1</sup>
Ugao oscilacija	3°
Sistem pričvršćivanja radnih alatki	bez alatki
Klasa bezbednosti	III
Masa	1,8 kg
Godina proizvodnje	2020
58G013 označava tip ili opis mašine	

Akumulator sistema Graphite Energy+		
Parametar	Vrednost	
<b>Akumulator</b>	<b>58G001</b>	<b>58G004</b>
Napon akumulatora	18 V DC	18 V DC
Tip akumulatora	Li-Ion	Li-Ion
Kapacitet akumulatora	2000 mAh	4000 mAh
Opseg temperature okruženja	4°C - 40°C	4°C - 40°C
Vreme punjenja punjačem 58G002	1 h	2 h
Masa	0,400 kg	0,650 kg
Godina proizvodnje	2020	2020

Punjač sistema Graphite Energy+	
Parametar	Vrednost
<b>Tip punjača</b>	<b>58G002</b>
Napon struje	230 V AC
Frekvencija napona	50 Hz
Napon punjenja	22 V DC
Maksimalna struja punjenja	2300 mA
Opseg temperature okruženja	4°C - 40°C
Vreme punjenja akumulatora 58G001	1 h
Vreme punjenja akumulatora 58G004	2 h
Klasa bezbednosti	II
Masa	0,300 kg
Godina proizvodnje	2020

### PODACI VEZANI ZA BUKU I PODRHTAVANJE

Nivo akustičnog pritiska (brušenje)	$L_{pA} = 90,8 \text{ dB(A)}$ $K = 3 \text{ dB(A)}$
Nivo akustičnog pritiska (sečenje)	$L_{pA} = 96,8 \text{ dB(A)}$ $K = 3 \text{ dB(A)}$
Nivo akustičnog pritiska (skidanje)	$L_{pA} = 94,4 \text{ dB(A)}$ $K = 3 \text{ dB(A)}$
Nivo akustične snage (brušenje)	$L_{wA} = 101,8 \text{ dB(A)}$ $K = 3 \text{ dB(A)}$
Nivo akustične snage (sečenje)	$L_{wA} = 107,8 \text{ dB(A)}$ $K = 3 \text{ dB(A)}$
Nivo akustične snage (skidanje)	$L_{wA} = 105,4 \text{ dB(A)}$ $K = 3 \text{ dB(A)}$
Izmerena vrednost podrhtavanja (brušenje - glavna drška)	$a_n = 8,813 \text{ m/s}^2$ $K = 1,5 \text{ m/s}^2$
Izmerena vrednost podrhtavanja (brušenje - pomoćna drška)	$a_n = 12,161 \text{ m/s}^2$ $K = 1,5 \text{ m/s}^2$
Izmerena vrednost podrhtavanja (sečenje - glavna drška)	$a_n = 7,924 \text{ m/s}^2$ $K = 1,5 \text{ m/s}^2$
Izmerena vrednost podrhtavanja (sečenje - pomoćna drška)	$a_n = 13,089 \text{ m/s}^2$ $K = 1,5 \text{ m/s}^2$
Izmerena vrednost podrhtavanja (skidanje - glavna drška)	$a_n = 11,925 \text{ m/s}^2$ $K = 1,5 \text{ m/s}^2$
Izmerena vrednost podrhtavanja (skidanje - pomoćna drška)	$a_n = 15,258 \text{ m/s}^2$ $K = 1,5 \text{ m/s}^2$

### Informacije na temu buke i vibracija

Nivo emitovane buke uređaja opisan kao: nivo emitovane akustične snage  $L_{pA}$  i nivo akustične snage  $L_{wA}$  (gde  $K$  označava nepreciznost dimenzije). Podrhtavanje emitovano od strane uređaja opisano kao izmerena vrednost brzine podrhtavanja  $a_n$  (gde  $K$  označava nepreciznost dimenzije).

Dati u uputstvu: nivo emitovanog akustičnog pritiska  $L_{pA}$ , nivo akustične snage  $L_{wA}$ , kao i vrednost brzine podrhtavanja  $a_n$  izmereni su u skladu sa normom EN 60745-1. Dati nivo podrhtavanja  $a_n$  može da se koristi za poređenje uređaja ili za početno vrednovanje podrhtavanja.

Dati nivo podrhtavanja reprezentativan je na osnovnu upotrebe uređaja. Ukoliko se uređaj koristi za drugu upotrebu ili sa drugim radnim alatima, nivo podrhtavanja može podležati promeni. Na viši nivo podrhtavanja utičanje nedovoljna ili veoma retka konzervacija uređaja. Gore navedeni uzroci mogu dovesti do povećanja ekspozicije podrhtavanja tokom celog vremena rada.

Za precizno procenjivanje ekspozicije podrhtavanja potrebno je obratiti pažnju na to kada je uređaj isključen ili kada je uključen ali se ne koristi za rad. Nakon detaljne procene svih faktora ukupna

izložnost niti znatno niža.

U cilju zaštite korisnika od vibracija potrebno je uvesti dodatna zaštitna sredstva kao npr.: ciklična konzervacija uređaja i radnih alatki, odgovarajuća zaštitna temperature ruku i odgovarajuća organizacija posla.

## ZASTITA SREDINE

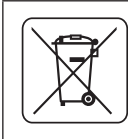

Proizvode koji se napajaju strujom ne treba bacati s otpacima iz kuće, već ih treba predati u otpadne sirovine u odgovarajućim ustanovama. Informacije o otpadnim sirovinama daje prodavac proizvoda ili gradska vlast. Iskorišćeni uređaj električni ili elektronski sadrži supstance osetljive za životnu sredinu. Uređaji koji nisu za reciklažu predstavljaju potencijalno narušavanje životne sredine i zdravlja ljudi.



Akumulatore / baterije ne treba bacati s otpacima iz kuće, zabranjeno je bacati ih u vatra ili vodu. Oštećeni ili iskorišćeni akumulator treba dati u odgovarajući servis za reciklažu u skladu sa aktuelnom direktivom koja se tiče odlaganja akumulatora i baterija.

**Li-Ion**

\* Zadržava se pravo izmena.

„Grupa Topex Spółka z ograniczoną odpowiedzialnością“ Spółka komandytowa sa sedištem u Varšavi, ulica Pograniczna 2/4 (u daljem tekstu: „Grupa Topex“) informiše da, sva autorska prava na sadržaj dole datog uputstva (u daljem tekstu: „Uputstvo“), u kome između ostalog, tekst uputstva, postavljene fotografije, sheme, crteži, a takođe i sastav, pripadaju isključivo Grupa Topex-u i podležu pravnoj zaštiti u skladu sa propisom od dana 4. februara 1994. godine, o autorskim pravima i sličnim pravima (tj. Pravni glasnik 2006 broj 90, član 631, sa kasnijim izmenama). Kopiranje, menjanje, objavljivanje, menjanje u cilju komercijalizacije, celine Uputstva kao i njenih delova, bez saglasnosti Grupa Topex-a u pismenoj formi, strogo je zabranjeno i može dovesti do pozivanja na odgovornost kako građansku tako i sudsku.



## ΜΕΤΑΦΡΑΣΗ ΤΟΥ ΠΡΩΤΟΤΥΠΟΥ ΤΩΝ ΟΔΗΓΙΩΝ ΧΡΗΣΗΣ

### ΠΟΛΥΛΕΙΤΟΥΡΓΙΚΟ ΕΠΑΝΑΦΟΡΤΙΖΟΜΕΝΟ ΕΡΓΑΛΕΙΟ 58G013

ΠΡΟΣΟΧΗ: ΠΡΟΤΟΥ ΞΕΚΙΝΗΣΕΤΕ ΤΗ ΧΡΗΣΗ ΤΟΥ ΗΛΕΚΤΡΙΚΟΥ ΜΗΧΑΝΗΜΑΤΟΣ ΧΕΙΡΟΣ, ΔΙΑΒΑΣΤΕ ΠΡΟΣΕΚΤΙΚΑ ΤΙΣ ΠΑΡΟΥΣΕΣ ΟΔΗΓΙΕΣ ΧΡΗΣΗΣ ΚΑΙ ΔΙΑΤΗΡΗΣΗΣ ΓΙΑ ΜΕΛΛΟΝΤΙΚΗ ΑΝΑΦΟΡΑ.

#### ΕΙΔΙΚΕΣ ΑΠΑΙΤΗΣΕΙΣ ΑΣΦΑΛΕΙΑΣ

##### ΕΙΔΙΚΕΣ ΑΠΑΙΤΗΣΕΙΣ ΑΣΦΑΛΕΙΑΣ (ΠΟΛΥΛΕΙΤΟΥΡΓΙΚΟ ΕΠΑΝΑΦΟΡΤΙΖΟΜΕΝΟ ΕΡΓΑΛΕΙΟ)

- Κατά την εργασία με το ηλεκτρικό μηχάνημα το χέρι σας θα πρέπει να σφίγγει γερά και σταθερά τη χειρολαβή του.
- Προτού ενεργοποιήσετε το ηλεκτρικό μηχάνημα χειρός, βεβαιωθείτε ότι δεν έρχεται σε επαφή με το προς επεξεργασία υλικό.
- Πριν από την κοπή δαπέδου, τοίχου ή άλλης επιφάνειας βεβαιωθείτε ότι δεν υπάρχουν ηλεκτρικά καλώδια ή αγωγοί αερίου στην ακτία της κοπής. Βλάβη ενός από τάση ηλεκτρικού καλωδίου ενδέχεται να γίνει αιτία ηλεκτροπληξίας, ενώ βλάβη ενός αγωγού αερίου ενδέχεται να προκαλέσει έκρηξη.
- Απαγορεύεται να ακουμπάτε με το χέρι τα κινούμενα μέρη του ηλεκτρικού μηχανήματος.
- Απαγορεύεται να αφήνετε στην άκρη το ηλεκτρικό μηχάνημα πριν την πλήρη ακινητοποίησή του.
- Προτού ενεργοποιήσετε το ηλεκτρικό μηχάνημα, πιάστε το καλά, με τα δύο χέρια.
- Μην ακουμπάτε τη λεπίδα κοπής και το υλικό που έχει υποστεί επεξεργασία αμέσως κατόπιν ολοκλήρωσης της εργασίας, διότι τα αντικείμενα αυτά ενδέχεται να ζεσταθούν πολύ και να προκαλέσουν εγκαύματα.
- Για να αντικαταστήσετε τη λεπίδα κοπής ή το χαρτί λείανσης πρωτίστως απενεργοποιήστε το ηλεκτρικό μηχάνημα από τον διακόπτη και αναμένετε το μηχάνημα να σταματήσει να λειτουργεί, και μετά αποσυνδέστε τον ηλεκτρικό συσσωρευτή.
- Προτού ξεκινήσετε την εργασία βεβαιωθείτε ότι υπάρχει αρκετός ελεύθερος χώρος κάτω από το προς επεξεργασία υλικό ώστε να μην προκληθεί ζημιά στον πάγκο ή το δάπεδο από τη λεπίδα κοπής.
- Να χρησιμοποιείτε προσωπία προστασίας από τη σκόνη. Η σκόνη που δημιουργείται κατά την εργασία είναι επικίνδυνη για την υγεία.
- Στον χώρο όπου αφαιρείται μολυβδόχο χρώμα με το ηλεκτρικό μηχάνημα απαγορεύεται η κατανάλωση φαγητού, ποτών και το κάπνισμα, και εκτός αυτού στον χώρο δεν πρέπει να βρίσκονται οι μη έχοντες εργασία. Επαφή με τη μολυβδόχο σκόνη ή εισπνοή της ενδέχεται να εγκυμονεί κίνδυνο για την υγεία.
- Προτού ξεκινήσετε τις εργασίες λείανσης συνδέστε το σύστημα αναρρόφησης σκόνης.
- Το ηλεκτρικό μηχάνημα δεν είναι σχεδιασμένο για την υγρή επεξεργασία υλικών.
- Εάν το ηλεκτρικό μηχάνημα παράγει αλλόκοτο ήχο κατά τη λειτουργία του ή δεν λειτουργεί σωστά, σφείλετε να το απενεργοποιήσετε αμέσως και να αφαιρέσετε τον ηλεκτρικό συσσωρευτή.
- Δεν πρέπει να καλύπτετε τις οπές εξαερισμού στο σώμα του ηλεκτρικού μηχανήματος, ούτως ώστε να εξασφαλίσετε τη σωστή ψύξη του.

## ΥΠΟΔΕΙΞΕΙΣ ΤΗΣ ΑΣΦΑΛΟΥΣ ΧΡΗΣΗΣ ΤΟΥ ΗΛΕΚΤΡΙΚΟΥ ΣΥΣΣΩΡΕΥΤΗ

- Σε περίπτωση βλάβης και λανθασμένης χρήσης, ο ηλεκτρικός συσσωρευτής ενδέχεται να παράγει αέρια. Θα πρέπει να αερίσετε τον χώρο, και σε περίπτωση αδιαθεσίας, να συμβουλευτείτε τον ιατρό σας. Τα αέρια ενδέχεται να βλάψουν τις αναπνευστικές οδούς.
- Όταν οι ηλεκτρικοί συσσωρευτές δεν χρησιμοποιούνται σωστά, μπορεί να διαρρεύσουν υγρό. Αποφύγετε την επαφή με αυτό. Εάν έρθετε σε επαφή κατά λάθος, πλυθείτε με νερό. Εάν το υγρό έρθει σε επαφή με τα μάτια σας, ζητήστε επίσης ιατρική βοήθεια. Το υγρό που διαρρέει από τον ηλεκτρικό συσσωρευτή ενδέχεται να προκαλέσει ερεθισμούς στα μάτια ή εγκαύματα.
- Μην ανοίγετε τον ηλεκτρικό συσσωρευτή. Ελλοχεύει ο κίνδυνος βραχυκυκλώματος.
- Μην χρησιμοποιείτε τον ηλεκτρικό συσσωρευτή του ηλεκτρικού μηχανήματος όταν βρέχει.
- Διατηρείτε μια ασφαλή απόσταση του ηλεκτρικού συσσωρευτή από πηγές θερμότητας. Απαγορεύεται να αφήνετε τον ηλεκτρικό συσσωρευτή για πολλή ώρα σε μέρη όπου θα εκτεθεί σε υψηλές θερμοκρασίες (απευθείας στον ήλιο, κοντά σε θερμαντικά σώματα ή σε μέρη όπου η θερμοκρασία υπερβαίνει τους 50 °C).

## ΥΠΟΔΕΙΞΕΙΣ ΤΗΣ ΑΣΦΑΛΟΥΣ ΧΡΗΣΗΣ ΤΟΥ ΦΟΡΤΙΣΤΗ ΤΟΥ ΗΛΕΚΤΡΙΚΟΥ ΣΥΣΣΩΡΕΥΤΗ

- Αυτή η συσκευή δεν ενδείκνυται για χρήση από άτομα (συμπεριλαμβανομένων των παιδιών) με περιορισμένες σωματικές, αισθητηριακές ή νοητικές ικανότητες ή έλλειψη εμπειρίας ή/και έλλειψη γνώσης, εκτός εάν επιτηρούνται από άτομο υπεύθυνο για την ασφάλειά τους ή έχουν λάβει οδηγίες για τη χρήση της συσκευής.
- Τα παιδιά πρέπει να επιτηρούνται, ώστε να είναι βέβαιο ότι δεν παίζουν με τον φορτιστή.
- Προστατέψτε τον φορτιστή από την υγρασία ή το νερό. Σε περίπτωση κατά την οποία το νερό εισέλθει εντός του φορτιστή, αυξάνεται η πιθανότητα ηλεκτροπληξίας. Ο φορτιστής επιτρέπεται να χρησιμοποιείται μόνο σε εξωτερικούς χώρους χωρίς υγρασία.
- Πρωτό προβείτε σε οισοθήνη ενέργειες που αφορούν στην τεχνική συντήρηση ή τον καθαρισμό του φορτιστή, θα πρέπει να το αποσυνδέσετε από το ηλεκτρικό δίκτυο.
- Μην χρησιμοποιείτε τον φορτιστή όταν είναι τοποθετημένος επάνω σε εύφλεκτα υλικά (π.χ. χαρτί, ύφασμα) καθώς και πλησίον εύφλεκτων υλικών. Εάν ο φορτιστής ζεσταθεί κατά τη φόρτιση, ελλοχεύει ο κίνδυνος πυρκαγιάς.
- Ελέγξτε την τεχνική κατάσταση του φορτιστή, του καλωδίου τροφοδοσίας και του ρευματολήπτη πριν από κάθε χρήση. Μην χρησιμοποιείτε τον φορτιστή εάν έχει βλάβη. Μην επιχειρήσετε να αποσυναρμολογήσετε τον φορτιστή. Οιοδήποτε επισκευή θα πρέπει να ανατίθεται στο εξουσιοδοτημένο συνεργείο. Λανθασμένη συναρμολόγηση του φορτιστή δημιουργεί τον κίνδυνο πυρκαγιάς ή ηλεκτροπληξίας.
- Ο φορτιστής δεν ενδείκνυται για χρήση από άτομα (συμπεριλαμβανομένων των παιδιών) με περιορισμένες σωματικές, αισθητηριακές ή νοητικές ικανότητες ή έλλειψη εμπειρίας ή/και έλλειψη γνώσης, εκτός εάν επιτηρούνται από άτομο υπεύθυνο για την ασφάλειά τους ή έχουν λάβει οδηγίες για τη χρήση της συσκευής. Διαφορετικά, ελλοχεύει ο κίνδυνος λανθασμένου χειρισμού του φορτιστή, με αποτέλεσμα να προκληθούν τραυματισμοί.
- Αποσυνδέστε τον φορτιστή από το ηλεκτρικό δίκτυο όταν δεν τον χρησιμοποιείτε.

**ΠΡΟΣΟΧΗ!** Το ηλεκτρικό μηχάνημα προορίζεται για λειτουργία σε εξωτερικούς χώρους.

**Παρά την ασφαλή κατασκευή, τα ληφθέντα μέτρα ασφαλείας και τη χρήση μέσων προστασίας, πάντοτε υπάρχει ένας εναπομένον κίνδυνος τραυματισμού κατά τη λειτουργία του εργαλείου.**

Σε περίπτωση που οι ηλεκτρικοί συσσωρευτές τύπου Li-ion εκτεθούν σε υψηλές θερμοκρασίες ή συμβεί βραχυκύκλωμα, ενδέχεται να έχουν διαρροή, να υποστούν ανάφλεξη ή να εκραγούν. Τις ζεστές, ηλιόλουστες μέρες μην αποθηκεύετε τους ηλεκτρικούς συσσωρευτές στο αυτοκίνητό σας. Μην ανοίγετε τους ηλεκτρικούς συσσωρευτές. Οι ηλεκτρικοί συσσωρευτές τύπου Li-ion είναι εφοδιασμένοι με την ηλεκτρονική ασφάλεια, η οποία, σε περίπτωση βλάβης, ενδέχεται να προκαλέσει ανάφλεξη ή έκρηξη τους.

### Επεξήγηση των εικονογραμμάτων



1. ΠΡΟΣΟΧΗ! Τηρείτε τα ειδικά μέτρα ασφαλείας.
2. Διαβάστε τις οδηγίες χρήσης, ακολουθείτε τις συστάσεις και τηρείτε τους κανόνες ασφαλείας που παρατίθενται σε αυτές!
3. Να χρησιμοποιείτε μέσα ατομικής προστασίας (κλειστά προστατευτικά γυαλιά, ωτοασπίδες).
4. Να χρησιμοποιείτε προσωπίδα προστασίας από τη σκόνη!
5. Να χρησιμοποιείτε προστατευτικά γάντια.
6. Μην αφήνετε τα παιδιά να ακουμπούν το ηλεκτρικό μηχάνημα.
7. Να χρησιμοποιείτε προστατευτική ένδυση.
8. Προστατέψτε τον εξοπλισμό από την υγρασία.
9. Πρωτό προβείτε στη ρύθμιση ή τον καθαρισμό, αφαιρέστε τον ηλεκτρικό συσσωρευτή από το ηλεκτρικό μηχάνημα.
10. Το ηλεκτρικό μηχάνημα προορίζεται για λειτουργία σε εξωτερικούς χώρους.
11. Μέγιστη επιτρεπόμενη θερμοκρασία του ηλεκτρικού συσσωρευτή 45 °C.
12. Μην εκθέτετε τους ηλεκτρικούς συσσωρευτές στη φωτιά.
13. Ανακύκλωση.
14. Δεύτερη κλάση προστασίας του φορτιστή.
15. Μην εκθέτετε τους ηλεκτρικούς συσσωρευτές στο νερό.

### ΚΑΤΑΣΚΕΥΗ ΚΑΙ ΧΡΗΣΗ

Το πολυλειτουργικό εργαλείο είναι ηλεκτρικό εργαλείο που τροφοδοτείται από τον ηλεκτρικό συσσωρευτή. Η μετάδοση κίνησης πραγματοποιείται με τον κινητήρα συνεχούς ρεύματος με συλλέκτη και με μόνιμους μαγνήτες, η περιστροφική κίνηση του οποίου έχει αντικατασταθεί με ταλαντώσεις. Χάρη στη δυνατότητα του πολυλειτουργικού εργαλείου να χρησιμοποιείται με διαφορετικά εξαρτήματα εργασίας, μπορείτε να τα επιλέξετε ανάλογα με τον τύπο της εργασίας που εκτελείτε. Το ηλεκτρικό μηχάνημα αυτού

του τύπου χρησιμοποιείται ευρέως για το πρίονισμα και την κοπή του ξύλου, υλικών με βάση το ξύλο, πλαστικών, μη σιδηρούχων μετάλλων, καθώς και εξαρτημάτων στερέωσης (καρφιών, βιδών κ.τ.λ.) υπό την προϋπόθεση χρήσης των σωστών εξαρτημάτων εργασίας.

Το πολυλειτουργικό εργαλείο δύναται να χρησιμοποιηθεί για την επεξεργασία μαλακών κεραμικών πλακιδίων, ξηρή λείανση και εξομάλυνση μικρών επιφανειών. Το πλεονέκτημα του ηλεκτρικού μηχανήματος είναι η δυνατότητα επεξεργασίας των ανωτέρω υλικών σε μέρη με δύσκολη πρόσβαση ή δίπλα σε ακμές.

Ο τομέας χρήσης του πολυλειτουργικού εργαλείου είναι μικρές εργασίες συναρμολόγησης, μηχανουργικές και ξυλουργικές εργασίες και όλες οι ερασιτεχνικές εργασίες χειρός.



**Απαγορεύεται η χρήση του ηλεκτρικού εργαλείου πέραν του σκοπού κατασκευής του. Το ηλεκτρικό εργαλείο μπορεί να χρησιμοποιηθεί μόνο με τα αυθεντικά εξαρτήματα.**

## ΠΕΡΙΓΡΑΦΗ ΣΤΙΣ ΕΙΚΟΝΕΣ

Η αρίθμηση στην παρακάτω λίστα αφορά τα εξαρτήματα του ηλεκτρικού μηχανήματος χειρός που παρουσιάζονται στις σελίδες με εικόνες.

1. Μοχλός ταχείας τοποθέτησης εξαρτημάτων εργασίας
2. Διακόπτης
3. Σφικτήρας
4. Τροχός ρύθμισης της συχνότητας της περιστροφής
5. Βοηθητική χειρολαβή
6. Εξάρτημα για εξαγωγή σκόνης
7. Ηλεκτρικός συσσωρευτής
8. Κουμπί ασφάλισης του ηλεκτρικού συσσωρευτή
9. Φορτιστής
10. Φωτοδιόδοι
11. Κουμπί ένδειξης του επιπέδου φόρτισης του ηλεκτρικού συσσωρευτή
12. Ένδειξη του επιπέδου φόρτισης του ηλεκτρικού συσσωρευτή (φωτοδιόδοι)
13. Φωτισμός

\* Το ηλεκτρικό μηχάνημα που αποκτήσατε μπορεί να έχει μικρές διαφορές από αυτό της εικόνας

## ΕΠΕΞΗΓΗΣΗ ΠΡΟΕΙΔΟΠΟΙΗΤΙΚΩΝ ΣΗΜΑΤΩΝ



ΠΡΟΣΟΧΗ



ΠΡΟΕΙΔΟΠΟΙΗΣΗ



ΣΥΝΑΡΜΟΛΟΓΗΣΗ/ΡΥΘΜΙΣΕΙΣ



ΠΛΗΡΟΦΟΡΙΕΣ

## ΕΞΑΡΤΗΜΑΤΑ ΚΑΙ ΕΠΙΠΛΕΟΝ ΑΝΤΑΛΛΑΚΤΙΚΑ

1. Μύτες εργασίας - 1 τμχ

## ΠΡΟΕΤΟΙΜΑΣΙΑ ΓΙΑ ΕΡΓΑΣΙΑ

### ΑΦΑΙΡΕΣΗ / ΤΟΠΟΘΕΤΗΣΗ ΤΟΥ ΗΛΕΚΤΡΙΚΟΥ ΣΥΣΣΩΡΕΥΤΗ

- Πιέστε το κουμπί ασφάλισης του ηλεκτρικού συσσωρευτή (8) και αφαιρέστε τον ηλεκτρικό συσσωρευτή (7) (εικ. Α).
- Τοποθετήστε τον φορτισμένο ηλεκτρικό συσσωρευτή (7) μέσω στη χειρολαβή, ώσπου να ακούσετε ένα χαρακτηριστικό κλικ, ώστε να λειτουργήσει το κουμπί ασφάλισης του ηλεκτρικού συσσωρευτή (8).

### ΦΟΡΤΙΣΗ ΤΟΥ ΗΛΕΚΤΡΙΚΟΥ ΣΥΣΣΩΡΕΥΤΗΣ

Το ηλεκτρικό μηχάνημα διατίθεται στην αγορά με εν μέρει φορτισμένο τον ηλεκτρικό συσσωρευτή. Ο ηλεκτρικός συσσωρευτής θα πρέπει να φορτίζεται σε θερμοκρασία περιβάλλοντος από 4 °C

έως 40 °C. Ο νέος ηλεκτρικός συσσωρευτής ή ο υπάρχον ηλεκτρικός συσσωρευτής, όταν δεν χρησιμοποιείτο για μεγάλο χρονικό διάστημα, θα επιτύχει την ονομαστική του χωρητικότητα περίπου μετά από 3 έως 5 κύκλους φόρτισης και εκφόρτισης.



- Αφαιρέστε τον ηλεκτρικό συσσωρευτή (7) από το ηλεκτρικό μηχάνημα (εικ. Α).
- Συνδέστε τον φορτιστή (9) στην πρίζα ηλεκτρικού δικτύου (230 V AC).
- Εισάγετε τον ηλεκτρικό συσσωρευτή (7) μέσα στον φορτιστή (9) (εικ. Β). Ελέγξτε εάν η θέση του ηλεκτρικού συσσωρευτή είναι ορθή (θα πρέπει να έχει εισαχθεί έως το τέλος της διαδρομής).



ΡΚατόπι σύνδεσης του φορτιστή στον ρευματοδότη (230 V AC), θα ενεργοποιηθεί η πράσινη φωτοδιόδος (10) του φορτιστή, η οποία καταδεικνύει την ύπαρξη τάσης.

Αφού ο ηλεκτρικός συσσωρευτής (7) εισαχθεί στον φορτιστή (9), θα ενεργοποιηθεί η ερυθρή φωτοδιόδος (10) του φορτιστή, η οποία καταδεικνύει ότι η φόρτιση του ηλεκτρικού συσσωρευτή είναι σε εξέλιξη.

Οι πράσινες φωτοδιόδοι, οι οποίες καταδεικνύουν τον βαθμό φόρτισης του ηλεκτρικού συσσωρευτή, (12) ενεργοποιούνται ταυτόχρονα, εκπέμπουν παλλόμενο φωτισμό σε διαφορετικούς συνδυασμούς (βλ. την περιγραφή παρακάτω).

- **Όταν όλες οι φωτοδιόδοι εκπέμπουν παλλόμενο φωτισμό**, αυτό σημαίνει ότι το επίπεδο της φόρτισης είναι χαμηλό και ότι ο ηλεκτρικός συσσωρευτής χρήζει φόρτισης.
- **Όταν οι 2 φωτοδιόδοι εκπέμπουν σταθερό φωτισμό**, αυτό καταδεικνύει μερική εκφόρτιση.
- **Όταν η 1 φωτοδιόδος εκπέμπει παλλόμενο φωτισμό**, αυτό καταδεικνύει υψηλό επίπεδο φόρτισης του ηλεκτρικού συσσωρευτή.



Κατόπι φόρτισης του ηλεκτρικού συσσωρευτή, η φωτοδιόδος (10) του φορτιστή ενεργοποιείται και εκπέμπει πράσινο φωτισμό, ενώ όλες οι φωτοδιόδοι που καταδεικνύουν τον βαθμό φόρτισης του ηλεκτρικού συσσωρευτή (12) εκπέμπουν συνεχόμενο φωτισμό. Σε λίγη ώρα (περίπου 15 δευτερόλεπτα) οι φωτοδιόδοι που καταδεικνύουν τον βαθμό φόρτισης του ηλεκτρικού συσσωρευτή (12) απενεργοποιούνται.



Η διάρκεια της διαδικασίας φόρτισης του ηλεκτρικού συσσωρευτή δεν πρέπει να υπερβαίνει 8 ώρες. Υπέρβαση αυτού του χρονικού διαστήματος ενδέχεται να προκαλέσει βλάβη στα στοιχεία του ηλεκτρικού συσσωρευτή. Ο φορτιστής δεν απενεργοποιείται αυτόματα κατόπι πλήρους φόρτισης του ηλεκτρικού συσσωρευτή. Η πράσινη φωτοδιόδος του φορτιστή θα παραμείνει ενεργοποιημένη. Οι φωτοδιόδοι που καταδεικνύουν τον βαθμό φόρτισης θα απενεργοποιηθούν σε λίγη ώρα. Διακόψτε την τροφοδοσία, προτού αφαιρέσετε τον ηλεκτρικό συσσωρευτή από τον φορτιστή. Αποφεύγετε σύντομες και συχνές φορτίσεις. Μην φορτίζετε τον ηλεκτρικό συσσωρευτή κατόπι μιας σύντομης χρήσης του ηλεκτρικού εργαλείου. Σημαντική μείωση του χρόνου λειτουργίας του ηλεκτρικού συσσωρευτή μεταξύ των φορτίσεων του υποδηλώνει ότι έχει φθαρεί και χρήζει αντικατάστασης.



Οι ηλεκτρικοί συσσωρευτές θερμαίνονται πολύ κατά την φόρτιση τους. Μην αρχίζετε την εργασία αμέσως κατόπι ολοκλήρωσης της διαδικασίας φόρτισης, αφήστε τον ηλεκτρικό συσσωρευτή να ψυχθεί έως τη θερμοκρασία δωματίου. Αυτό θα προστατέψει τον ηλεκτρικό συσσωρευτή από βλάβη.

### ΕΝΔΕΙΞΗ ΤΟΥ ΕΠΙΠΕΔΟΥ ΦΟΡΤΙΣΗΣ ΤΟΥ ΗΛΕΚΤΡΙΚΟΥ ΣΥΣΣΩΡΕΥΤΗ

Ο ηλεκτρικός συσσωρευτής διαθέτει την ένδειξη του επιπέδου φόρτισης του (3 φωτοδιόδοι) (12). Για να ελέγξετε το επίπεδο φόρτισης του ηλεκτρικού συσσωρευτή, θα πρέπει να πιέσετε το κουμπί ένδειξης του επιπέδου φόρτισης του ηλεκτρικού συσσωρευτή (11) (εικ. C). Η ενεργοποίηση όλων των φωτοδιόδων σημαίνει υψηλό επίπεδο φόρτισης του ηλεκτρικού συσσωρευτή. Η ενεργοποίηση των 2 φωτοδιόδων σημαίνει μερική εκφόρτιση. Η ενεργοποίηση της 1 μόνο φωτοδιόδου σημαίνει ότι το επίπεδο της φόρτισης είναι χαμηλό και ότι ο ηλεκτρικός συσσωρευτής χρήζει φόρτισης.



## ΤΟΠΟΘΕΤΗΣΗ ΤΗΣ ΠΡΟΣΘΕΤΗΣ ΧΕΙΡΟΛΑΒΗΣ





**!** Για λόγους ασφαλείας, όταν εργάζεστε με το ηλεκτρικό μηχάνημα, να χρησιμοποιείτε την πρόσθετη χειρολαβή.

**!** Η πρόσθετη χειρολαβή (5) θα πρέπει να τοποθετηθεί μέσα σε μία από τις οπές της κεφαλής του ηλεκτρικού μηχανήματος. Συνιστάται να χρησιμοποιείτε το ηλεκτρικό μηχάνημα με την πρόσθετη χειρολαβή. Εάν κατά την εργασία σας κρατάτε το ηλεκτρικό μηχάνημα με τα δύο χέρια (χρησιμοποιώντας την πρόσθετη χειρολαβή), αυτό θα σας βοηθήσει να αναπληρώσετε γρήγορα τη δύναμη του τινάγματος ή αντιδραστικής κίνησης κατά την εκκίνηση, κάτι το οποίο μειώνει τον κίνδυνο τραυματισμού κατά την αναπήδηση.

## ΕΠΙΛΟΓΗ ΤΟΥ ΕΡΓΑΛΕΙΟΥ ΕΡΓΑΣΙΑΣ

**!** Κατάλληλα για το πολυλειτουργικό επαναφορτιζόμενο εργαλείο είναι τα εργαλεία εργασίας με το κοινό σύστημα στερέωσης ανοικτού τύπου (με 9 οπές). Οι οπές είναι σχεδιασμένες κυκλικά σε ακτίνα 10 χλστ σε κάθε 30°, η διάμετρος των οπών ανέρχεται σε 2 χλστ (ορισμένες οπές μπορεί να έχουν μορφή ανοικτής κοπής).

**i** Στον παρακάτω πίνακα παρατίθενται ως παράδειγμα ορισμένα εργαλεία εργασίας.

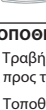
	Όνομασία	Τύπος υλικού	Χρήση	Παράδειγμα
	Λεπίδα κοπής μετάλλου HSS	Μέταλλο (π.χ. καρβίδιο, βίδες, μακρά προφίλ), μη αυθόρμητα μέταλλα.	Μικρή διαμετρική κοπή από άκρη σε άκρη ή κοπή με βόθιση.	Κόνεμα στενών προφίλ, μείωση μήκους εξαρτημάτων στερέωσης π.χ. αγκυλών.
	Ημικυκλικός δίσκος για ξύλο HCS	Ξύλο και υλικά με βάση το ξύλο, πλαστικά.	Διαμετρική κοπή από άκρη σε άκρη και κοπές με βόθιση σε γωνίες και σε μέρη με δύσκολη πρόσβαση, δίπλα στην επιφάνεια.	Στενές κοπές με βόθιση σε χυτό ξύλο π.χ. για σχάρα εξερισμού.
	Λεπίδα κοπής ξύλου HCS	Ξύλο και υλικά με βάση το ξύλο, πλαστικά.	Διαμετρική κοπή από άκρη σε άκρη και κοπές με βόθιση σε γωνίες και σε μέρη με δύσκολη πρόσβαση, δίπλα στην επιφάνεια.	Κοπή οπών σε γυψοσανίδες, κόνεμα ορθογώνιων κοπής με βόθιση κατά την προσαρμογή δαπέδου.
	Ημικυκλικός δίσκος με επιχρίσμα βολφραμίου	Ραβδί από ταν-μέντο, μαλακά κεραμικά πλακίδια, πιο σκληρά πλαστικά και λοιπά υλικά.	Κόνεμα και κοπή δίπλα σε ακμές ή σε μέρη με δύσκολη πρόσβαση.	Αφαίρεση ραβδίων πλακιδίων, κοπή οπών σε κεραμικά πλακίδια ή πλαστικά.
	Πλατώ λειαν-σθέν Δέλτα	Ξύλο και υλικά με βάση το ξύλο, υλικά λειανσθέν.	Λείανση σε μέρη με δύσκολη πρόσβαση και σε γωνίες πάνω σε σκληρή βάση.	Αφαίρεση οικονομικών κονιαμάτων ή κόλλας για κεραμικά χυτά ξύλα, στίβωση.
	Σκληρή έ-οστρα	Επικαλύψεις δαπέδου, δάπεδα, κεραμικά πλακίδια.	Εξομάλυνση μαλακών υλικών πάνω σε μια σκληρή βάση.	Αφαίρεση υπολειμμάτων κόλλας δαπέδου, οικοδομικών κονιαμάτων ή κεραμικών πλακιδίων.

## ΤΟΠΟΘΕΤΗΣΗ ΤΩΝ ΕΡΓΑΛΕΙΩΝ ΕΡΓΑΣΙΑΣ

- !** Τραβήξτε τον μοχλό ταχείας τοποθέτησης εργαλείων εργασίας (1) προς τα μπρος (εικ. D).
- Τοποθετήστε το εργαλείο εργασίας ανάμεσα στις ροδέλες της υποδοχής με τέτοιο τρόπο ώστε οι πείροι της άνω ροδέλας να εισέλθουν στις οπές.
- Για να μπορεί ο χρήστης να εργάζεται στην πιο άνετη και ασφαλή θέση, το εργαλείο εργασίας μπορεί να τοποθετηθεί σε ελεύθερη θέση στην υποδοχή εργαλείων, όμως οι πείροι της άνω ροδέλας θα πρέπει οπωσδήποτε να εισέλθουν στις οπές (εικ. E).

• Το εργαλείο εργασίας θα πρέπει να τοποθετηθεί με τέτοιο τρόπο ώστε η κυρτή του πλευρά να κοιτά προς τα κάτω.

• Στερεώστε το εργαλείο εργασίας στην επιλεγμένη θέση αφήνοντας τον μοχλό ταχείας τοποθέτησης εργαλείων εργασίας (1) (εικ. D).

**!** Ελέγξτε εάν το εργαλείο εργασίας είναι τοποθετημένο σωστά. Εάν το εργαλείο εργασίας τοποθετηθεί λαθρακά, είναι να ανακρίβεια, μπορεί να αποστασεί κατά τη λειτουργία του μηχανήματος και να δημιουργήσει μια επικίνδυνη κατάσταση για τον χρήστη.

## ΞΕΑΓΩΓΗ ΣΚΟΝΗΣ

**!** Η σκόνη που δημιουργείται κατά την επεξεργασία ορισμένων υλικών όπως: μολυβδόχρα χρώματα, ορισμένα είδη ξύλου π.χ. δρυς ή οξιά καθώς και ασβεστόχρα υλικά, ενδέχεται να είναι επικίνδυνα για την υγεία. Γι' αυτό συνιστάται να χρησιμοποιείτε εξωτερικά συστήματα αναρρόφησης σκόνης, να εξασφαλίσετε καλό εξαερισμό στον χώρο εργασίας και να χρησιμοποιείτε προσταπία προστασίας από τη σκόνη με φίλτρο.

**i** Το ηλεκτρικό μηχάνημα διαθέτει εξάρτημα για εξαγωγή σκόνης, το οποίο θα πρέπει να συνδεθεί στο εξωτερικό σύστημα αναρρόφησης π.χ. σε ηλεκτρική σκούπα σχεδιασμένη για τη συλλογή σκόνης συγκεκριμένου τύπου.

## ΑΦΑΙΡΕΣΗ ΤΟΥ ΕΞΑΡΤΗΜΑΤΟΣ ΓΙΑ ΞΕΑΓΩΓΗ ΣΚΟΝΗΣ

- !** Αφαιρέστε το εργαλείο εργασίας εάν είναι τοποθετημένο.
- Ανοίξτε τον σφιγκτήρα (3) και αφαιρέστε το εξάρτημα για εξαγωγή σκόνης (6).

**i** Η τοποθέτηση του εξαρτήματος για εξαγωγή σκόνης (6) πραγματοποιείται στην αντίστροφη από την αφαίρεσή του σειρά.

## ΛΕΙΤΟΥΡΓΙΑ / ΡΥΘΜΙΣΕΙΣ

**!** Πριν από τη χρήση του ηλεκτρικού μηχανήματος, ελέγξτε την κατάσταση των εργαλείων εργασίας. Μην χρησιμοποιείτε εργαλεία εργασίας με ρωγμές, αλλοιώσεις ή άλλου είδους ζημιές. Μην χρησιμοποιείτε εργαλεία εργασίας που έχουν φθορές ή ζημιές, αμέσως αντικαταστήστε τα με καινούργια. Κατόπιν ολοκλήρωσης της εργασίας, απενεργοποιήστε το ηλεκτρικό μηχάνημα και αναμένετε ώσπου το εργαλείο εργασίας να ακινητοποιηθεί τελείως. Μόνο κατόπιν αυτού, μπορείτε να αφήσετε το ηλεκτρικό μηχάνημα στην άκρη. Μην προσαβείτε να φρενάρτε το εργαλείο εργασίας που κινείται πιέζοντας το στο υπό επεξεργασία υλικό.

## ΕΝΕΡΓΟΠΟΙΗΣΗ / ΑΠΕΝΕΡΓΟΠΟΙΗΣΗ

**!** Κατά την ενεργοποίηση του ηλεκτρικού μηχανήματος και τη λειτουργία του συνιστάται να το κρατάτε με τα δύο χέρια.

**Ενεργοποίηση:** μετακινήστε τον διακόπτη (2) προς τα μπρος, στη θέση 1.

**Απενεργοποίηση:** μετακινήστε τον διακόπτη (2) προς τα πίσω, στη θέση 0 (εικ. F).

**!** Με την κάθε πίεση στον διακόπτη (2) ενεργοποιούνται οι 2 φωτισμοί (13), που βρίσκονται από τις δύο πλευρές της κεφαλής, οι οποίες φωτίζουν το σημείο εργασίας.

## ΡΥΘΜΙΣΗ ΤΗΣ ΣΥΧΝΟΤΗΤΑΣ ΤΗΣ ΠΕΡΙΣΤΡΟΦΗΣ

**!** Στο κάτω μέρος της βασικής χειρολαβής βρίσκεται ο επιλογέας της συχνότητας της περιστροφής (4) (εικ. G). Η κλίμακα της ρύθμισης της συχνότητας είναι 1 με 6. Μπορείτε να αλλάξετε τη συχνότητα ανάλογα με τις ανάγκες σας.

**!** Προσέξτε ώστε οι οπές του περιβλήματος σχεδιασμένες για τον εξαερισμό του κινητήρα του ηλεκτρικού μηχανήματος να μην φράσσονται.

## Η ΑΡΧΗ ΛΕΙΤΟΥΡΓΙΑΣ

**!** Χάρη στη συχνότητα ταλαντώσεων ο αριθμός των οπών ανέρχεται σε 5000 - 20000 το λεπτό υπό τη γωνία 3°, το ηλεκτρικό μηχάνημα παρέχει τη δυνατότητα να εκτελέσει εργασίες ακρίβειας σε μικρά σημεία και σε γωνίες.



## ΠΡΙΟΝΙΣΜΑ / ΚΟΠΗ



Το εργαλείο εργασίας που χρησιμοποιείτε δεν θα πρέπει να φέρει βλάβες, και η τεχνική του κατάσταση θα πρέπει να είναι καλή. Προτού προβείτε στο πριόνισμα ή την κοπή ξύλου, μοριοσανίδων, υλικών με βάση το ξύλο κ.τ.λ., βεβαιωθείτε ότι μέσα σε αυτά δεν υπάρχουν ξένα αντικείμενα όπως καρφιά, βίδες κ.τ.λ. Απομακρύνετε τυχόν ξένα αντικείμενα ή χρησιμοποιήστε την αντίστοιχη λεπίδα πριονίσματος για την αφαίρεσή τους. Κοπές με βύθιση δύναται να πραγματοποιούνται μόνο σε μαλακά υλικά όπως ξύλο, γυφσανίδα και παρόμοιες σανίδες. Κοπή κεραμικών πλακιδίων προκαλεί σύντομη φθορά εργαλείων εργασίας.

## ΤΕΧΝΙΚΗ ΣΥΝΤΗΡΗΣΗ



Προτού προβείτε σε οιοδήποτε ενέργειες που αφορούν στη συναρμολόγηση, τη ρύθμιση, την επισκευή ή τη συντήρηση, αφαιρέστε τον ηλεκτρικό συσσωρευτή από το ηλεκτρικό μηχάνημα.

### ΦΡΟΝΤΙΔΑ ΚΑΙ ΦΥΛΑΞΗ

- Συνιστάται να καθαρίζετε το ηλεκτρικό μηχάνημα μετά από την κάθε χρήση του.
- Απαγορεύεται να χρησιμοποιείτε νερό και λοιπά υγρά για τον καθαρισμό του εργαλείου.
- Σκουπίζετε το ηλεκτρικό μηχάνημα με ένα στεγνό πανί ή με πεπιεσμένο αέρα υπό μικρή πίεση.
- Απαγορεύεται να χρησιμοποιείτε οποιαδήποτε καθαριστικά και διαλυτικά για τον καθαρισμό του ηλεκτρικού μηχανήματος, διότι αυτό ενδέχεται να προκαλέσει βλάβη στα πλαστικά εξαρτήματά του.
- Συστηματικά καθαρίζετε τις σπές εξαερισμού, ώστε να αποτρέψετε την υπερθέρμανση του ηλεκτρικού μηχανήματος.
- Πάντοτε φυλάσσετε το ηλεκτρικό μηχάνημα σε ένα ξηρό μέρος όπου δεν έχουν πρόσβαση τα παιδιά.
- Για την περίοδο της αποθήκευσης θα πρέπει να αφαιρέσετε τον ηλεκτρικό συσσωρευτή από το ηλεκτρικό μηχάνημα.



Όλες οι δυσλειτουργίες πρέπει να επισκευάζονται από το εξουσιοδοτημένο συνεργείο τεχνικής υποστήριξης του κατασκευαστή.

## ΤΕΧΝΙΚΑ ΧΑΡΑΚΤΗΡΙΣΤΙΚΑ

### ΟΝΟΜΑΣΤΙΚΑ ΧΑΡΑΚΤΗΡΙΣΤΙΚΑ

Πολυλειτουργικό επαναφορτιζόμενο εργαλείο 58G013	
Παράμετροι	Τιμές
Τάση λαμβανόμενου ρεύματος	18 V DC
Συχνότητα ταλαντώσεων άνευ φορτίου:	5000-20000 χωρίς εργαλεία
Γωνία ταλαντώσεων	3°
Σύστημα τοποθέτησης εργαλείου εργασίας	χωρίς εργαλεία
Κλάση προστασίας	III
Βάρος	1,8 kg
Έτος κατασκευής	2020
58G013 σημαίνει τον τύπο αλλά και σήμανση του μηχανήματος	

Ηλεκτρικός συσσωρευτής του συστήματος Graphite Energy+		
Παράμετροι	Τιμές	
Ηλεκτρικός συσσωρευτής	58G001	58G004
Τάση του ηλεκτρικού συσσωρευτή	18 V DC	18 V DC
Τύπος του ηλεκτρικού συσσωρευτή	Li-Ion	Li-Ion

Χωρητικότητα του ηλεκτρικού συσσωρευτή	2000 mAh	4000 mAh
Εύρος θερμοκρασιών περιβάλλοντος	4°C - 40°C	4°C - 40°C
Διάρκεια φόρτισης με τον φορτιστή 58G002	1 h	2 h
Βάρος	0,400 kg	0,650 kg
Έτος κατασκευής	2020	2020

Φορτιστής του συστήματος Graphite Energy+	
Παράμετροι	Τιμές
Τύπος φορτιστή	58G002
Τάση λαμβανόμενου ρεύματος	230 V AC
Συχνότητα ρεύματος ηλεκτρικού δικτύου	50 Hz
Τάση φόρτισης	22 V DC
Μέγιστο ρεύμα φόρτισης	2300 mA
Εύρος θερμοκρασιών περιβάλλοντος	4°C - 40°C
Διάρκεια φόρτισης του ηλεκτρικού συσσωρευτή 58G001	1 h
Διάρκεια φόρτισης του ηλεκτρικού συσσωρευτή 58G004	2 h
Κλάση προστασίας	II
Βάρος	0,300 kg
Έτος κατασκευής	2020

### ΠΛΗΡΟΦΟΡΙΕΣ ΓΙΑ ΕΠΙΠΕΔΟ ΘΟΡΥΒΟΥ ΚΑΙ ΚΡΑΔΑΣΜΟΥΣ

Επίπεδο ακουστικής πίεσης (λείανση)	$L_{pA} = 90,8 \text{ dB(A)}$ $K = 3 \text{ dB(A)}$
Επίπεδο ακουστικής πίεσης (πριόνισμα)	$L_{pA} = 96,8 \text{ dB(A)}$ $K = 3 \text{ dB(A)}$
Επίπεδο ακουστικής πίεσης (εξομάλυνση)	$L_{pA} = 94,4 \text{ dB(A)}$ $K = 3 \text{ dB(A)}$
Επίπεδο ακουστικής ισχύος (λείανση)	$L_{wA} = 101,8 \text{ dB(A)}$ $K = 3 \text{ dB(A)}$
Επίπεδο ακουστικής ισχύος (πριόνισμα)	$L_{wA} = 107,8 \text{ dB(A)}$ $K = 3 \text{ dB(A)}$
Επίπεδο ακουστικής ισχύος (εξομάλυνση)	$L_{wA} = 105,4 \text{ dB(A)}$ $K = 3 \text{ dB(A)}$
Τιμή εκπομπής κραδασμών (λείανση - κύρια χειρολαβή)	$a_n = 8,813 \text{ m/s}^2$ $K = 1,5 \text{ m/s}^2$
Τιμή εκπομπής κραδασμών (λείανση - βοηθητική χειρολαβή)	$a_n = 12,161 \text{ m/s}^2$ $K = 1,5 \text{ m/s}^2$
Τιμή εκπομπής κραδασμών (πριόνισμα - κύρια χειρολαβή)	$a_n = 7,924 \text{ m/s}^2$ $K = 1,5 \text{ m/s}^2$
Τιμή εκπομπής κραδασμών (πριόνισμα - βοηθητική χειρολαβή)	$a_n = 13,089 \text{ m/s}^2$ $K = 1,5 \text{ m/s}^2$
Τιμή εκπομπής κραδασμών (εξομάλυνση - κύρια χειρολαβή)	$a_n = 11,925 \text{ m/s}^2$ $K = 1,5 \text{ m/s}^2$
Τιμή εκπομπής κραδασμών (εξομάλυνση - βοηθητική χειρολαβή)	$a_n = 15,258 \text{ m/s}^2$ $K = 1,5 \text{ m/s}^2$



### Πληροφορίες για επίπεδο θορύβου και κραδασμούς

Το επίπεδο θορύβου που εκπέμπεται από το ηλεκτρικό μηχάνημα

περιγράφεται με τη βοήθεια: της στάθμης ακουστικής πίεσης  $L_{pA}$  και της στάθμης ακουστικής ισχύος  $L_{WA}$  (όπου το K είναι η τιμή αβεβαιότητας στη μέτρηση). Το επίπεδο κραδασμών που εκπέμπονται από το ηλεκτρικό μηχάνημα περιγράφεται με τη βοήθεια της επιτάχυνσης της παλμικής κίνησης  $a_h$  (όπου το K είναι η τιμή αβεβαιότητας στη μέτρηση).

Η στάθμη της παραγόμενης ακουστικής πίεσης  $L_{pA}$ , η στάθμη ακουστικής ισχύος  $L_{WA}$  και η επιτάχυνση της παλμικής κίνησης  $a_h$  που παρατίθενται σε αυτές τις οδηγίες έχουν υπολογιστεί σύμφωνα με τις απαιτήσεις του προτύπου EN 60745-1. Η αναφερόμενη στάθμη κραδασμών  $a_h$  μπορεί επίσης να χρησιμοποιηθεί για τη σύγκριση των ηλεκτρικών μηχανημάτων όπως και για την προκαταρκτική εκτίμηση της έκθεσης στους κραδασμούς.

Η δηλωμένη τιμή κραδασμών είναι αντιπροσωπευτική για βασικές εργασίες με το ηλεκτρικό εργαλείο. Η τιμή κραδασμών μπορεί να αλλάξει, εάν το ηλεκτρικό εργαλείο θα χρησιμοποιείται για άλλους σκοπούς. Επίσης, η τιμή κραδασμών μπορεί να επηρεαστεί από ανεπαρκή ή πολύ σπάνια τεχνική συντήρηση. Οι ανωτέρω αιτίες ενδέχεται να προκαλέσουν αύξηση της διάρκειας της έκθεσης στους κραδασμούς κατά το χρονικό διάστημα της λειτουργίας του εργαλείου.

Για την ακριβή εκτίμηση της έκθεσης στους κραδασμούς θα πρέπει να λάβετε υπόψη σας τον χρόνο κατά τον οποίο το εργαλείο είναι απενεργοποιημένο ή κατά τον οποίο είναι ενεργοποιημένο αλλά δεν λειτουργεί. Κατόπιν ακριβούς εκτίμησης όλων των παραγόντων, η συνολική τιμή κραδασμών μπορεί να είναι πολύ χαμηλότερη.

Για την προστασία του χειριστή από τη βλαβερή επίδραση των κραδασμών πρέπει να εφαρμόζετε επιπρόσθετα μέτρα ασφαλείας, ήτοι να εξασφαλίσετε την τεχνική φροντίδα του ηλεκτρικού εργαλείου και των παρελκομένων εργασιών, να διατηρείτε τη θερμοκρασία των χεριών σας σε αποδεκτό επίπεδο, να τηρείτε το πρόγραμμα εργασίας.

## ΠΡΟΣΤΑΣΙΑ ΠΕΡΙΒΑΛΛΟΝΤΟΣ



Ηλεκτρικές συσκευές δεν πρέπει να απορρίπτονται μαζί με τα οικιακά απορρίμματα. Θα πρέπει να παραδίδονται στο ειδικό τμήμα ανακύκλωσης. Τις πληροφορίες για το θέμα ανακύκλωσης μπορεί να σας τις παρέχει ο πωλητής του προϊόντος ή οι τοπικές αρχές. Ηλεκτρονικός και ηλεκτρικός εξοπλισμός, το χρονικό περιθώριο λειτουργίας του οποίου εληξέ, περιέχει επικίνδυνες για το περιβάλλον ουσίες. Εξοπλισμός ο οποίος δεν έχει υποστεί ανακύκλωση αποτελεί ενδεχόμενο κίνδυνο για το περιβάλλον και την υγεία του ανθρώπου.



**Li-ion**

Ηλεκτρικοί συσσωρευτές / μπαταρίες δεν πρέπει να απορρίπτονται μαζί με τα οικιακά απορρίμματα. Δεν επιτρέπεται να πετούνται στη φωτιά ή στο νερό. Όταν ο ηλεκτρικός συσσωρευτής είναι ληγμένος ή έχει βλάβη, θα πρέπει να ανακυκλωθεί σύμφωνα με την ισχύουσα οδηγία σχετικά με την ανακύκλωση ηλεκτρικών συσσωρευτών και μπαταριών.

\* Διατηρούμε το δικαίωμα εισαγωγής αλλαγών.

Η εταιρεία „Grupa Torpx Srołka z ograniczoną odpowiedzialnością” Srołka kompanđytwa, η οποία εδρεύει στη Βαρσοβία στη διεύθυνση: Pograniczna str. 2/4 (αποκαλούμενη εφεξής η «Grupa Torpx»), προειδοποιεί ότι όλα τα πνευματικά δικαιώματα δημιουργού για το περιεχόμενο των παρούσων οδηγιών (αποκαλούμενων εφεξής οι «Οδηγίες») συμπεριλαμβανομένων των κειμένων, των φωτογραφιών, διαγραμμάτων, εικόνων και σχεδίων, καθώς και της στοιχειοθεσίας, ανήκουν αποκλειστικά στην εταιρεία Grupa Torpx και προστατεύονται με το Νόμο περί δικαιώματος δημιουργού και συγγενών δικαιωμάτων από τις 4 Φεβρουαρίου του έτους 1994 (Ενημερωτικό δελτίο των νομοθετημάτων της Δημοκρατίας της Πολωνίας Ar. 90 Αρ. 631 με τις υπόμενες μεταρροπέζ). Αντιγραφή, αναπαραγωγή, δημοσίευση, αλλαγή των στοιχείων των οδηγιών χωρίς την έγγραφη έγκριση της εταιρείας Grupa Torpx αυστηρά απαγορεύεται και μπορεί να οδηγήσει σε έγερση ποινικών και άλλων αξιώσεων.



## TRADUCCIÓN DEL MANUAL ORIGINAL

### DISPOSITIVO MULTIFUNCIÓN A BATERÍA 58G013

ATENCIÓN: ANTES DE USAR ESTA HERRAMIENTA ELÉCTRICA ES NECESARIO LEER LAS INSTRUCCIONES Y GUARDARLAS PARA LAS FUTURAS CONSULTAS.

#### NORMAS DE SEGURIDAD DETALLADAS

##### NORMAS DE SEGURIDAD DETALLADAS (DISPOSITIVO MULTIFUNCIÓN A BATERÍA)

- Durante el trabajo debe sujetar el dispositivo con mano cerrada.
  - Antes de encender el dispositivo debe asegurarse de que la herramienta no esté en contacto con el material a tratar.
  - Antes de cortar un suelo, una pared u otra superficie, asegúrese de que no haya cables eléctricos o conductos de gas dentro del rango de corte. Cortar el cable de alimentación bajo tensión puede causar una descarga eléctrica y el daño al conducto de gas puede causar una explosión.
  - No debe tocar partes del dispositivo en movimiento.
  - No deje el dispositivo hasta que esté completamente parado.
  - Antes de encender el dispositivo, sosténgalo firmemente en la mano.
  - No toque la hoja ni el material tratado inmediatamente después de terminar el trabajo; estos elementos pueden estar muy calientes y provocar quemaduras.
  - Para reemplazar la hoja o el papel de lija, primero apague el dispositivo con el interruptor y espere hasta que el útil deje de funcionar, luego desconecte la batería.
  - Antes de empezar a trabajar debe comprobar que por debajo del material tratado haya espacio suficiente para no dañar la mesa o el suelo con la hoja.
  - Use una máscara de polvo. El polvo generado durante el trabajo es perjudicial para la salud.
  - En una habitación en la que la pintura que contiene compuestos de plomo se elimina con el dispositivo, está prohibido comer, beber o fumar. Tampoco deben permanecer en ella terceros. Contacto o inhalación de polvo que contiene compuestos de plomo puede ser perjudicial para la salud.
  - Se debe conectar un sistema de extracción de polvo al dispositivo antes de lijar.
  - El dispositivo no es adecuado para trabajar en húmedo.
  - En caso de comportamiento inusual del dispositivo, humo o ruidos extraños, apague inmediatamente el dispositivo y retire la batería.
  - Para asegurar que el dispositivo se enfría bien durante el trabajo, los orificios de ventilación en la carcasa no deben taparse.
- #### INSTRUCCIONES DE SEGURIDAD PARA LA BATERÍA
- Si la batería está dañada y se usa de forma inapropiada, se podrían generar gases. Se debe ventilar la habitación y en caso de sufrir malestar, consultar al médico. Los gases pueden dañar el sistema respiratorio.
  - Las condiciones de funcionamiento incorrectas pueden causar una fuga de la batería; evitar el contacto con el líquido de batería. Si se llega en contacto accidentalmente, el líquido de batería se debe enjuagar bien con agua. En caso de contacto con los ojos también se debe consultar a un médico. El líquido de batería puede causar irritación o quemaduras.
  - No abra la batería - hay riesgo de cortocircuito.

- No utilice la batería de la herramienta eléctrica cuando llueve.
- La batería se debe mantener siempre fuera del alcance de la fuente de calor. La batería no se debe dejar por un período de tiempo largo en ambientes con temperatura alta (lugares expuestos al sol, cerca de radiadores o en cualquier lugar donde la temperatura supera 50°C).

## INSTRUCCIONES DE SEGURIDAD PARA EL CARGADOR DE LA BATERÍA

- Este dispositivo no está destinado para su uso por personas (incluidos niños) con capacidades físicas limitadas, limitación en la sensibilidad o enfermedades psíquicas o por personas que no tengan experiencia o no conozcan el dispositivo, al menos que lo hagan bajo supervisión o de acuerdo a las instrucciones de uso suministradas por personas responsables por la seguridad.
- Tenga precaución para que los niños no jueguen con el dispositivo.
- El cargador no debe exponerse a la humedad o al agua. Si entra agua en el cargador, aumenta el riesgo de descarga eléctrica. El cargador solo se puede utilizar dentro de recintos secos.
- Antes de instalar, ajustar, reparar o usar la herramienta es necesario desenchufarla de la toma de corriente.
- No utilice el cargador colocado sobre una superficie inflamable (por ejemplo, papel, textiles) o en la proximidad de sustancias inflamables. Debido a que la temperatura del cargador sube durante la carga, existe un riesgo de incendio.
- Antes de cada uso, compruebe el estado del cargador, cable y enchufe. En caso de daños - no utilice el cargador. No debe intentar desmontar el cargador. Cualquier reparación debe realizarse en un punto de servicio técnico autorizado. El montaje del cargador realizado de forma incorrecta provoca riesgo de descarga eléctrica o incendio.
- Los niños y personas con discapacidad física, emocional o mental y otras personas cuya experiencia o el conocimiento no es suficiente para manejar el cargador manteniendo al mismo tiempo todas las normas de seguridad, no deben operar el cargador sin la supervisión de una persona responsable. De lo contrario existe el peligro de que el dispositivo se maneje indebidamente y como resultado puede conducir a lesiones.
- Cuando el cargador no esté en uso, debe desconectarlo de la red de alimentación.

### ATENCIÓN: La herramienta sirve para trabajos en los interiores.

**Aunque la estructura es segura de por sí, y aunque utilice medidas de seguridad y de protección adicionales, siempre existe un riesgo residual de sufrir lesiones corporales durante el trabajo.**

**Las baterías Li-ion pueden soltar líquido, inflamarse o explotar si se calientan a temperaturas altas o sufren un cortocircuito. No deben almacenarse en el coche durante días de mucho calor o sol. No debe abrir las baterías. Las baterías Li-ion contienen dispositivos eléctricos de seguridad que en caso de dañarse pueden causar la inflamación o la explosión de la batería.**

## Descripción de iconos utilizados.



1. ATENCIÓN: Guarde precauciones
2. Lea el manual de uso, siga las advertencias y las reglas de seguridad incluidas.
3. Use el equipo de protección personal (gafas de seguridad, protección auditiva).
4. ¡Use una máscara contra el polvo!
5. Use guantes de protección
6. No permita que los niños se acerquen a la herramienta.
7. Use ropa de protección.
8. Debe proteger la herramienta contra la humedad.
9. Retire la batería del dispositivo antes de empezar las actividades relacionadas con el ajuste o la limpieza.
10. La herramienta sirve para trabajos en los interiores.
11. La temperatura máxima admisible de las células es de 45°.
12. No arroje las células al fuego.
13. Reciclaje.
14. Clase de protección 2 del cargador.
15. No arroje las células al agua.

## ESTRUCTURA Y APLICACIÓN

El dispositivo multifunción es una herramienta eléctrica alimentada a batería. La propulsión es de motor conmutador de corriente directa de imán permanente, cuyas revoluciones se sustituyeron por movimiento oscilatorio. La posibilidad de utilizar diferentes útiles permite adaptarlos para realizar diversos tipos de trabajo. Este tipo de herramienta eléctrica se utiliza ampliamente para: serrar y cortar madera, materiales similares a madera, plásticos, metales no ferrosos y elementos de fijación (por ejemplo, clavos, tornillos, etc.) usando útiles apropiados.

También se pueden usar para procesar baldosas cerámicas blandas, lijar y raspar en seco superficies pequeñas. La ventaja del dispositivo es su capacidad de procesar los materiales mencionados anteriormente en lugares difíciles de alcanzar o cerca de los bordes.

Tiene aplicación en pequeños trabajos de modelismo, cerrajería, carpintería y cualquier tipo de trabajos de aficionado (bricolaje).



**Se prohíbe el uso de esta herramienta eléctrica distinto a los aquí indicados. Esta herramienta eléctrica solo debe usarse con los accesorios originales.**

## DESCRIPCIÓN DE LAS PÁGINAS GRÁFICAS

La lista de componentes se refiere a las piezas del dispositivo mostradas en la imagen al inicio del manual.

1. Palanca para montaje rápido de útiles
2. Interruptor
3. Hebilla
4. Rueda de ajuste de las revoluciones
5. Empuñadura auxiliar
6. Boquilla de extracción de polvo
7. Batería
8. Interruptor de sujeción de la batería
9. Cargador
10. Diodos LED
11. Botón de estado de carga de la batería
12. Indicador de estado de carga de la batería (diodo LED).
13. Iluminación

\* Puede haber diferencias entre la imagen y el producto.

## DESCRIPCIÓN DE ICONOS UTILIZADOS



ATENCIÓN



ADVERTENCIA



MONTAJE / CONFIGURACIONES



INFORMACIÓN

## ÚTILES Y ACCESORIOS

1. Útiles - 1 ud.

## PREPARACIÓN PARA TRABAJAR

### RETIRADA / COLOCACIÓN DE LA BATERÍA

- Pulse el interruptor de sujeción de la batería (8) y retire la batería (7) (**imagen A**).
- Coloque la batería cargada (7) en la sujeción en la empuñadura hasta oír un clic del interruptor de sujeción de la batería (8).

### CARGA DE LA BATERÍA

La herramienta se vende con la batería parcialmente cargada. La carga de la batería debe realizarse en condiciones de temperatura de ambiente entre 4°C-40°C. Una batería nueva o no utilizada durante mucho tiempo llegará a capacidad plena de carga después de 3 - 5 ciclos de carga y descarga.

- Retire la batería (7) del dispositivo (**imagen A**).
- Conecte el cargador (9) a la toma de corriente (**230 V CA**).
- Coloque la batería (7) al cargador (9) (**imagen B**). Compruebe que la batería está bien colocada (introducida hasta el fondo).

Después de conectar el cargador a la red (**230 V CA**), el diodo LED verde (10) en el cargador se iluminará indicando conexión a la alimentación.

Después de colocar la batería (7) en el cargador (9) se iluminará el diodo rojo (10) en el cargador indicando que la carga de la batería está en proceso.

Los diodos verdes del estado de carga de la batería (12) parpadean al mismo tiempo en diferentes modos (ver abajo).

- **El parpadeo de todos los diodos** significa que la batería está descargada y hay que cargarla.
- **El parpadeo de 2 diodos** indica una descarga parcial.
- **El parpadeo de 1 diodo** indica un estado de carga de la batería alto.



Después de cargar la batería, el diodo (10) en el cargador se ilumina en verde y todos los diodos del estado de carga de la batería (12) se iluminan con luz continua. Después de algún tiempo (aprox. 15 seg.), el diodo del estado de carga de la batería (12) se apaga.



La batería no debe estar cargándose más de 8 horas. Si se supera este tiempo las células de la batería pueden dañarse. El cargador no se apagará automáticamente cuando la batería esté completamente cargada. El diodo verde en el cargador seguirá iluminado. El diodo de estado de carga de la batería se apaga después de un cierto periodo de tiempo. Desconecte la alimentación antes de retirar la batería de la toma de cargador. Evite cargas cortas consecutivas. No debe cargar la batería después de un uso corto del dispositivo. Una disminución significativa de tiempo entre las cargas necesarias indica que la batería está desgastada y debe ser reemplazada.



Durante el proceso de carga las baterías se calientan mucho. No debe trabajar justo después de cargar la batería. Espere hasta que el cargador alcance la temperatura ambiente. De esta forma evitará daños de la batería.

### INDICACIÓN SOBRE EL ESTADO DE CARGA DE LA BATERÍA

La batería está equipada con la indicación del estado de carga de la batería (3 diodos LED) (12). Para comprobar el estado de carga de la batería debe pulsar el botón de estado de carga de la batería (11) (**imagen C**). La iluminación de todos los diodos indica un estado de carga de la batería alto. La iluminación de 2 diodos indica una descarga parcial. La iluminación únicamente de un diodo significa que la batería está descargada y que hay que cargarla.

### MONTAJE DE LA EMPUÑADURA AUXILIAR

Por razones de seguridad, durante el uso de la herramienta eléctrica utilice siempre la empuñadura auxiliar.



La empuñadura auxiliar (5) se instala en uno de los orificios en el cabezal del dispositivo. Se recomienda usar la herramienta eléctrica con la empuñadura auxiliar. Si sostiene el dispositivo con ambas manos mientras trabaja (también usando la empuñadura auxiliar), tiene más control sobre las fuerzas de rebote o el retroceso durante la puesta en marcha, lo que reduce el riesgo de lesiones durante el rebote.



### SELECCIÓN DEL ÚTIL

El dispositivo multifunción a batería está equipado con útiles con un sistema universal de sujeción de tipo abierto (con 9 orificios). Los orificios se colocan cada 30° en un círculo con un radio de 10 mm, con un diámetro de orificio de 2 mm (algunas aberturas también pueden tener la forma de un corte abierto).

La siguiente tabla muestra ejemplos de los útiles.

	Nombre	Tipo de material	Propósito	Ejemplo
	Hoja para metal HSS	Metal (por ejemplo, clavos, tornillos, perfiles más pequeños); metales no ferrosos.	Cortes de separación más pequeños y cortes de inmersión.	Reducción de perfiles estrechos, corte de elementos de sujeción como hebillas.
	Disco semicircular para madera HCS	Madera, materiales similares a madera, plásticos.	Cortes de separación y de inmersión en las esquinas y lugares difíciles de alcanzar cerca de la superficie.	Cortes de inmersión estrechos en madera maciza, p.ej. para una rejilla de ventilación.
	Hoja para madera HCS	Madera, materiales similares a madera, plásticos.	Cortes de separación y de inmersión en las esquinas y lugares difíciles de alcanzar cerca de la superficie.	Recortes en tableros de muebles, reducción de rodapiés, cortes de inmersión al instalar paneles de suelo.

	<b>Disco micircular con revestimiento de tungsteno</b>	Juntas de cemento, baldosas cerámicas blandas, más plásticos más duros y otros materiales.	Cortes y recorres cerca de los bordes, en las esquinas o en lugares difíciles de alcanzar.	Eliminación de juntas, corte de orificios en baldosas cerámicas o en el plástico.
	<b>Placa lijadora Delta</b>	Madera, materiales similares a madera, materiales abrasivos.	Pulido en lugares de difícil acceso y en las esquinas sobre base dura.	Retirada de mortero o adhesivo de baldosas de cerámica, lijado de madera sólida, pulido.
	<b>Rascador rígido</b>	Alfombrado, suelos, baldosas de cerámica.	Raspado de materiales blandos sobre base dura.	Eliminación de restos de mortero, pegamento de revestimiento o baldosas de cerámica.

## MONTAJE DE ÚTILES

- Tire de la palanca para montar rápidamente los útiles (1) hacia adelante (**imagen D**).
- Introduzca el útil entre los dos soportes del portaútil para que los orificios coincidan con los pernos de la sujeción superior.
- Para permitir el funcionamiento en la posición más conveniente y segura para el operador, el útil se puede colocar en el portaútil en cualquier posición bajo la condición de que coincida con los pernos de la arandela superior (**imagen E**).
- El útil debe estar colocado de tal manera que su curva esté dirigida hacia abajo.
- Coloque el útil en la posición elegida bajando la palanca para el montaje rápido de útiles (1) (**imagen D**).

**Verifique la correcta sujeción del útil. Los útiles montados incorrectamente o sin precisión pueden resbalarse durante la operación y poner en peligro al operador.**

## EXTRACCIÓN DE POLVO

El polvo de algunos materiales, como los revestimientos de pintura con contenido de plomo, algunas especies de madera, p.ej. roble o haya, o materiales que contienen asbesto, pueden representar un riesgo para la salud. Por lo tanto, se recomienda utilizar sistemas de extracción de polvo externos, una buena ventilación del puesto de trabajo y usar una máscara antipolvo con un aspirador.

El dispositivo está equipado con una boquilla de extracción de polvo, que debe conectarse a un sistema de extracción de polvo externo, por ejemplo, a una aspiradora adaptada al tipo de polvo.

## DESMTAJE DE LA BOQUILLA DE EXTRACCIÓN DE POLVO

- Saque los útiles ya instalados, si los hay.
  - Abra la hebilla (3) y quite la boquilla de extracción de polvo (6).
- El montaje de la boquilla de extracción de polvo (6) se lleva a cabo en orden inverso al de su desmontaje.

## TRABAJO / CONFIGURACIÓN

Antes de usar la herramienta eléctrica debe comprobar el estado de los útiles. No utilice discos con mellas, agrietados o dañados de otra manera. Los útiles desgastados deben reemplazarse inmediatamente antes del siguiente uso. Después de la operación, siempre apague la herramienta y espere hasta que el útil se pare completamente. Solo entonces puede soltar el dispositivo. No frene el útil en movimiento empujándolo contra la pieza tratada.

## PUESTA EN MARCHA / DESCONEXIÓN

Durante la puesta en marcha y operación, sujete el dispositivo con ambas manos.

**Puesta en marcha** - mueva el interruptor (2) hacia delante a la pos. I.

**Desconexión** - mueva el interruptor (2) hacia atrás a la pos. O (**imagen F**).

Cada vez que pulse el interruptor (2) dos diodos (LED) (13) ubicados a ambos lados del cabezal se encenderán iluminando el lugar de

trabajo.

## AJUSTE DE REVOLUCIONES

En la parte inferior de la empuñadura principal hay un botón de ajuste de las revoluciones (4). (**imagen G**). El rango de velocidad de ajuste es de 1 a 6. La velocidad puede variar dependiendo de las necesidades del usuario.

**Tenga cuidado de no tapan las rejillas de ventilación del motor que se encuentran en la carcasa de la herramienta.**

## PRINCIPIO DE OPERACIÓN

Gracias a la frecuencia de oscilación de 5000 - 20000 / min en un ángulo de 3°, la herramienta eléctrica permite un trabajo preciso en espacios pequeños y esquinas.

## SERRADO / CORTE

Solo se deben usar útiles que no estén dañados y que estén en buenas condiciones técnicas. Antes de empezar a serrar o cortar madera, tableros de partículas, materiales similares a madera, etc., verifique que no contengan objetos extraños, como clavos, tornillos, etc. Retire los objetos extraños o use una hoja adecuada para quitarlos. Los cortes de inmersión solo se pueden realizar en materiales blandos como madera, paneles de yeso o similares. El corte de baldosas de cerámica causa un desgaste más rápido del útil.

## USO Y CONFIGURACIÓN

**Antes de instalar, ajustar, reparar o usar la herramienta es necesario quitar la batería del dispositivo.**

## MANTENIMIENTO Y ALMACENAJE

- Se recomienda limpiar la herramienta después de cada uso.
- Para limpiar nunca utilice agua, ni otros líquidos.
- La herramienta debe limpiarse con un trapo seco o con chorro de aire comprimido a baja presión.
- No utilice detergentes ni disolventes, ya que pueden dañar las piezas de plástico.
- Debe limpiar con regularidad los orificios de ventilación en la carcasa del motor para evitar sobrecalentamiento del dispositivo.
- La herramienta sin utilizar debe estar almacenada en un lugar seco y fuera del alcance de los niños.
- El dispositivo debe ser almacenado con la batería extraída.

Cualquier tipo de avería debe subsanarse en un punto de servicio técnico autorizado por el fabricante.

## PARAMETROS TÉCNICOS

### DATOS NOMINALES

Dispositivo multifunción a batería 58G013	
Parámetro técnico	Valor
Voltaje	18 V DC
Oscilaciones en vacío	5000-20000 min <sup>-1</sup>
Ángulo de oscilación	3°
Sistema de montaje de útiles	sin útiles
Clase de protección	III
Peso	1,8 kg
Año de fabricación	2020
58G013 significa tanto el tipo como la definición de la máquina	

Cargador del sistema Graphite Energy+		
Parámetro técnico	Valor	
<b>Batería</b>	<b>58G001</b>	<b>58G004</b>
Tensión del cargador	18 V DC	18 V DC
Tipo de batería	Li-Ion	Li-Ion
Capacidad de la batería	2000 mAh	4000 mAh
Alcance de temperatura ambiente	4°C – 40°C	4°C – 40°C
Tiempo de carga de la batería 58G002	1 h	2 h
Peso	0,400 kg	0,650 kg
Año de fabricación	2020	2020

Cargador del sistema Graphite Energy+	
Parámetro técnico	Valor
<b>Tipo de cargador</b>	<b>58G002</b>
Voltaje	230 V AC
Frecuencia	50 Hz
Tensión de carga	22 V DC
Corriente de carga máx.	2300 mA
Alcance de temperatura ambiente	4°C – 40°C
Tiempo de carga de la batería 58G001	1 h
Tiempo de carga de la batería 58G004	2 h
Clase de protección	II
Peso	0,300 kg
Año de fabricación	2020

## INFORMACIÓN SOBRE RUIDOS Y VIBRACIONES

Nivel de presión acústica (lijado)	$L_{p_A} = 90,8 \text{ dB(A)}$ $K = 3 \text{ dB(A)}$
Nivel de presión acústica (serrado)	$L_{p_A} = 96,8 \text{ dB(A)}$ $K = 3 \text{ dB(A)}$
Nivel de presión acústica (fresado)	$L_{p_A} = 94,4 \text{ dB(A)}$ $K = 3 \text{ dB(A)}$
Nivel de potencia acústica (lijado)	$L_{w_A} = 101,8 \text{ dB(A)}$ $K = 3 \text{ dB(A)}$
Nivel de potencia acústica (serrado)	$L_{w_A} = 107,8 \text{ dB(A)}$ $K = 3 \text{ dB(A)}$
Nivel de potencia acústica (fresado)	$L_{w_A} = 105,4 \text{ dB(A)}$ $K = 3 \text{ dB(A)}$
Valor de aceleración de las vibraciones (lijado - empuñadura principal)	$a_n = 8,813 \text{ m/s}^2$ $K = 1,5 \text{ m/s}^2$
Valor de aceleración de las vibraciones (lijado - empuñadura auxiliar)	$a_n = 12,161 \text{ m/s}^2$ $K = 1,5 \text{ m/s}^2$
Valor de aceleración de las vibraciones (serrado - empuñadura principal)	$a_n = 7,924 \text{ m/s}^2$ $K = 1,5 \text{ m/s}^2$
Valor de aceleración de las vibraciones (serrado - empuñadura auxiliar)	$a_n = 13,089 \text{ m/s}^2$ $K = 1,5 \text{ m/s}^2$

Valor de aceleración de las vibraciones (fresado - empuñadura principal)	$a_n = 11,925 \text{ m/s}^2$ $K = 1,5 \text{ m/s}^2$
Valor de aceleración de las vibraciones (fresado - empuñadura auxiliar)	$a_n = 15,258 \text{ m/s}^2$ $K = 1,5 \text{ m/s}^2$



## Información sobre ruidos y vibraciones

El nivel de ruido emitido por el dispositivo se describe por: el nivel de presión acústica  $L_{p_A}$  y el nivel de potencia acústica  $L_{w_A}$  (donde  $K$  es la incertidumbre de la medición). Las vibraciones emitidas por el dispositivo se describen por el valor de la aceleración de la vibración  $a_n$  (donde  $K$  es la incertidumbre de la medición).

Los niveles de presión sonora  $L_{p_A}$ , nivel de potencia acústica  $L_{w_A}$  y el valor de aceleraciones de las vibraciones  $a_n$  indicados en este manual se han medido de acuerdo con EN 60745-1. El nivel de vibración  $a_n$  especificado puede usarse para comparar dispositivos y para evaluar previamente la exposición a la vibración.

El nivel especificado de la vibración es representativo de las aplicaciones básicas de la herramienta. Si el dispositivo se utiliza para otras aplicaciones o con otros útiles, el nivel de vibraciones puede cambiar. Los niveles de vibraciones podrán ser más altos por un mantenimiento insuficiente o demasiado poco frecuente. Las razones anteriores pueden dar lugar a una mayor exposición a las vibraciones durante todo el periodo de trabajo.

**Para estimar con precisión la exposición a las vibraciones, se deben tener en cuenta los periodos en los que la herramienta está desconectada o cuando está encendida pero no se utiliza para trabajar. Después de estimar con detalle todos los factores, la exposición total a la vibración puede ser mucho menor.**

Para proteger al usuario de las vibraciones, se deben introducir medidas de seguridad adicionales, como el mantenimiento cíclico del dispositivo y los útiles, la protección adecuada de la temperatura de las manos y la organización adecuada del trabajo.

## PROTECCIÓN MEDIOAMBIENTAL



Los dispositivos eléctricos no se deben desechar junto con los residuos tradicionales, sino ser llevados para su reutilización a las plantas de reciclaje especializadas. Podrá recibir información necesaria del vendedor del producto o de la administración local. Equipo eléctrico y electrónico desgastado contiene sustancias no neutras para el medio ambiente. Los equipos que no se sometan al reciclaje suponen posible riesgo para el medio ambiente y para las personas.



Las baterías / pilas no se deben desechar en la basura doméstica, no se debe echar al fuego o al agua. Las baterías dañadas o desgastadas se deben reciclar correctamente de acuerdo a la directiva actual sobre el desecho de baterías y pilas.

\* Se reserva el derecho de introducir cambios.

Grupa Topex Sociedad con responsabilidad limitada\* Sociedad comanditaria con sede en Varsovia, c/ Pograniczna 2/4 (a continuación: "Grupa Topex") informa que todos los derechos de autor para el contenido de las presentes instrucciones (a continuación: "Instrucciones"), entre otros, para su texto, fotografías incluidas, esquemas, imágenes, así como su estructura son propiedad exclusiva de Grupa Topex y está sujeto a la protección legal de acuerdo con la ley del 4 de febrero de 1994 sobre el derecho de autor y leyes similares (B.O. 2006 N°90 Posición 631 con enmiendas posteriores). Se prohíbe copiar, tratar, publicar o modificar con fines comerciales de la totalidad o de partes de las Instrucciones sin el permiso expreso de Grupa Topex por escrito. El no cumplimiento de esta prohibición puede acarrear la responsabilidad civil y penal.



## TRADUZIONE DELLE ISTRUZIONI ORIGINALI



### DISPOSITIVO MULTIFUNZIONE A BATTERIE 58G013

ATTENZIONE: PRIMA DI UTILIZZARE L'ELETTROUTENSILE, LEGGERE ATTENTAMENTE IL PRESENTE MANUALE, CHE DEVE ESSERE CONSERVATO CON CURA PER UTILIZZI FUTURI.

#### NORME PARTICOLARI DI SICUREZZA

##### NORME PARTICOLARI DI SICUREZZA (DISPOSITIVO MULTIFUNZIONE A BATTERIE)

- Durante il lavoro tenere saldamente il dispositivo con la mano chiusa.
- Prima di accendere il dispositivo, assicurarsi che l'utensile non tocchi il materiale da lavorare.
- Prima di eseguire tagli in pavimenti, pareti o qualsiasi altra superficie, assicurarsi che all'interno della area di taglio non vi siano cavi elettrici, condutture del gas. Il taglio di cavi sotto tensione può causare scosse elettriche e il danneggiamento di condotte del gas può provocare un'esplosione.
- Non toccare le parti in movimento del dispositivo.
- Non riporre il dispositivo prima che questo si sia fermato completamente.
- Prima di accendere il dispositivo, tenerlo saldamente in mano.
- Non toccare la lama o il materiale lavorato immediatamente dopo il completamento del lavoro, questi elementi potrebbero essere molto caldi e possono causare ustioni.
- Per sostituire la lama o la carta abrasiva, prima spegnere il dispositivo mediante l'interruttore e attendere che l'utensile si sia fermato; solo allora scollegare la batteria ricaricabile.
- Prima di iniziare il lavoro, controllare che sotto il materiale in lavorazione vi sia spazio a sufficienza, in modo tale da non danneggiare il tavolo o il pavimento sottostante.
- Utilizzare una maschera antipolvere. La polvere prodotta durante il lavoro può essere nociva per la salute.
- Nel locale in cui mediante il dispositivo vengono rimossi rivestimenti in vernice contenenti composti del piombo, non è consentito mangiare, bere, fumare o la permanenza di altre persone. Il contatto o l'inalazione di polveri contenenti composti del piombo può essere pericoloso per la salute.
- Al dispositivo prima della molatura è necessario collegare un sistema di aspirazione della polvere.
- Il dispositivo non è adatto per l'impiego a umido.
- In caso di riscontro di malfunzionamenti del dispositivo, presenza di fumo, rumori insoliti, spegnere immediatamente il dispositivo e rimuovere la batteria ricaricabile.
- Al fine di garantire il corretto raffreddamento del dispositivo durante il funzionamento, non è consentito coprire i fori di ventilazione presenti nel corpo dell'elettROUTENSILE.

##### INDICAZIONI SULLA SICUREZZA INERENTI LA BATTERIA RICARICABILE

- In caso di danni ed utilizzo improprio, dalla batteria può avere luogo la fuoriuscita di gas. Ventilare l'ambiente, in caso di disturbi, consultare il proprio medico. I gas possono causare lesioni dell'apparato respiratorio.
- In caso di condizioni di funzionamento inadeguate, possono avere luogo perdite di elettrolita dalla batteria; evitare il contatto con l'elettrolita. In caso di contatto accidentale con l'elettrolita, sciacquare abbondantemente con acqua. In caso di contatto con gli occhi, inoltre, consultare un medico. Eventuali fuoriuscite di

elettrolita possono provocare irritazioni oculari o ustioni.

- Non aprire la batteria – pericolo di corto circuito.
- Non utilizzare la batteria dell'elettROUTENSILE durante la pioggia.
- La batteria deve essere sempre tenuta lontano da sorgenti di calore. È vietato lasciare la batteria ricaricabile a lungo in luoghi esposti ad alte temperature (in luoghi esposti ai raggi del sole, in prossimità di termosifoni ed in ogni luogo la cui temperatura superi i 50°C).

##### INDICAZIONI SULLA SICUREZZA INERENTI IL CARICABATTERIE

- Il dispositivo non è destinato all'utilizzo da parte di persone (tra cui bambini) con minorazioni fisiche, sensoriali o psichiche, o persone prive di esperienza o conoscenza del dispositivo, a meno che ciò non avvenga sotto la supervisione o conformemente alle istruzioni per l'uso dell'apparecchiatura, trasmesse da persone responsabili per la loro sicurezza.
- Conservare il dispositivo fuori dalla portata dei bambini.
- È vietato esporre il caricabatterie all'azione dell'umidità o dell'acqua. L'ingresso di acqua nel caricabatterie aumenta il rischio di scosse elettriche. Il caricabatterie può essere utilizzato solo in ambienti asciutti.
- Prima di intraprendere qualsiasi operazione di manutenzione o di pulizia del caricabatterie, scollegarlo dalla rete di alimentazione.
- Non utilizzare caricabatterie posizionati su superfici infiammabili (ad es. carta, tessuti), o in prossimità di sostanze facilmente infiammabili. A seguito dell'aumento della temperatura del caricabatterie durante il processo di ricarica, sussiste un pericolo di incendio.
- Prima di ogni utilizzo, verificare lo stato del caricabatterie, del cavo e della spina. Qualora vengano riscontrati danni, non utilizzare il caricabatterie. È vietato tentare di smontare il caricabatterie. Tutte le riparazioni devono essere affidate a un centro di assistenza tecnica autorizzato. Un montaggio errato del caricabatterie espone al rischio di folgorazione elettrica o di incendio.
- Bambini e persone disabili fisicamente, emotivamente o mentalmente, ed altre persone la cui esperienza o conoscenza sia insufficiente a consentire l'utilizzo del caricabatterie nel pieno rispetto di tutte le norme di sicurezza, non devono utilizzare il dispositivo senza la supervisione di una persona responsabile. In caso contrario ci si espone al pericolo che il dispositivo non venga utilizzato correttamente, con il conseguente pericolo di lesioni personali.
- Se il caricabatterie non viene utilizzato, deve essere scollegato dalla rete elettrica.

##### ATTENZIONE! Il dispositivo non deve essere utilizzato per condurre lavori all'aperto.

Nonostante la progettazione sicura dell'elettROUTENSILE, l'utilizzo di sistemi di protezione e di misure di protezione supplementari, sussiste sempre il rischio residuo di lesioni durante il lavoro.

Le batterie agli ioni di litio, se portate a temperature elevate o cortocircuitate, possono presentare perdite, infiammarsi o esplodere. Le batterie non devono essere conservate in auto durante giornate calde e soleggiate. Non aprire mai le batterie. Le batterie agli ioni di litio contengono dispositivi elettronici di protezione, che se danneggiati, espongono al rischio di incendio o esplosione della batteria.



## Legenda dei pittogrammi utilizzati.



- ATTENZIONE! Attenzione, si prega di osservare le precauzioni speciali.
- Leggere il manuale d'istruzioni, osservare le avvertenze e le istruzioni di sicurezza ivi contenute!
- Utilizzare dispositivi di protezione individuale (occhiali protettivi, protezioni per l'udito).
- Utilizzare una maschera antipolvere!
- Indossare guanti protettivi.
- Tenere lontano dalla portata dei bambini.
- Indossare indumenti protettivi.
- Proteggere il dispositivo contro l'umidità.
- Rimuovere la batteria dal dispositivo prima di procedere agli interventi legati alla regolazione o alla pulizia.
- Dispositivo progettato per l'impiego all'interno di ambienti.
- Temperatura massima ammissibile delle celle 45°C.
- Non gettare le batterie nel fuoco.
- Riciclaggio.
- Seconda classe di isolamento del caricabatterie.
- Non gettare le batterie in acqua.

## CARATTERISTICHE ED APPLICAZIONI

Il dispositivo multifunzione è un elettrotensile manuale alimentato a batteria ricaricabile. L'azionamento del dispositivo è costituito da un motore a spazzole monofase a corrente continua con magneti permanenti, la cui velocità di rotazione viene trasformata in movimento oscillatorio. La possibilità di utilizzare diversi utensili di lavoro consente l'esecuzione di diversi tipi di lavori. Questo tipo di elettrotensili è ampiamente utilizzato per: la segatura e il taglio di legno, materiali legnosi, materie plastiche, metalli non ferrosi e dispositivi di fissaggio (ad es. chiodi, viti, ecc.) con l'impiego di utensili di lavoro adeguati.

L'elettrotensile inoltre può essere utilizzato per la lavorazione di piastrelle di ceramica morbide, la levigatura e la raschiatura a secco di piccole superfici. Il vantaggio del dispositivo è la possibilità di lavorare i suddetti materiali in aree difficili da raggiungere o in prossimità dei bordi.

I settori di utilizzo dell'elettrotensile sono i lavori di piccoli lavori di modellismo, lavorazione di metalli, falegnameria, nonché tutti i lavori nell'ambito dell'attività amatoriale (hobbistica).



È vietato utilizzare l'elettrotensile in modo non conforme alla sua destinazione d'uso. L'elettrotensile deve essere utilizzato solo con gli accessori originali.

## DESCRIZIONE DELLE PAGINE CONTENENTI ILLUSTRAZIONI

La numerazione che segue si riferisce ai componenti dell'elettrotensile presentati nelle pagine del presente manuale contenenti illustrazioni.

- Leva per il montaggio rapido degli utensili di lavoro
- Interruttore
- Anello
- Manopola di regolazione della velocità
- Impugnatura supplementare
- Raccordo per l'aspirazione della polvere
- Batteria ricaricabile
- Pulsante di sblocco della batteria
- Caricabatterie
- Diodi LED
- Pulsante di segnalazione dello stato di carica della batteria ricaricabile
- Segnalazione del livello di carica della batteria ricaricabile (diodi LED).
- Illuminazione

\* Possono avere luogo differenze tra il disegno e il prodotto.

## DESCRIZIONE DEI SIMBOLI GRAFICI UTILIZZATI



ATTENZIONE



AVVERTENZA



MONTAGGIO/REGOLAZIONE



INFORMAZIONE

## EQUIPAGGIAMENTO ED ACCESSORI

- Terminali di lavoro - 1 pz.

## PREPARAZIONE AL FUNZIONAMENTO

### RIMOVZIONE / INSERIMENTO DELLA BATTERIA RICARICABILE



- Premere il pulsante di sblocco della batteria (8) e rimuovere la batteria ricaricabile (7) (fig. A).
- Inserire la batteria carica (7) nell'attacco dell'impugnatura, fino a far scattare il pulsante di sblocco della batteria (8).

### RICARICA DELLA BATTERIA



Il dispositivo viene fornito con la batteria parzialmente carica. La ricarica della batteria deve avvenire ad una temperatura ambiente nell'intervallo 4°C - 40°C. Batterie ricaricabili nuove o batterie che non sono state utilizzate a lungo, raggiungono la piena capacità di carica dopo circa 3 - 5 cicli di carica e scarica.



- Rimuovere la batteria ricaricabile (7) dal dispositivo (fig. A).
- Collegare il caricabatterie (9) ad una presa di rete (230 V AC).
- Inserire la batteria ricaricabile (7) nel caricabatterie (9) (fig. B). Controllare che la batteria sia correttamente inserita (infiata fino in fondo).



Dopo il collegamento del caricabatterie alla presa di corrente (230 V AC), il LED verde (10) sul caricabatterie si accende per segnalare il collegamento della tensione.

Dopo aver inserito la batteria ricaricabile (7) nel caricabatterie (9), il LED rosso (10) sul caricabatterie si accende per segnalare che è in corso la ricarica della batteria.

Allo stesso tempo i LED verdi (12) dello stato di carica della batteria ricaricabile lampeggiano in diverse configurazioni (vedi descrizione di seguito).

- **Lampeggiamento di tutti i LED** - indica l'esaurimento della batteria ricaricabile e la necessità della sua ricarica.
- **Lampeggiamento di 2 LED** - indica una carica parziale.
- **Lampeggiamento di 1 LED** - indica un elevato livello di carica della batteria.



Dopo aver completato la ricarica della batteria, il LED (10) sul caricabatterie si illumina in verde e tutti i LED dello stato di carica della batteria (12) si accendono con luce costante. Dopo qualche istante (circa 15 s), i LED dello stato di carica della batteria (12) si spengono.



La batteria non deve essere caricata per oltre 8 ore. Il superamento di questo tempo di carica può portare al danneggiamento delle celle della batteria. Il caricabatterie non si spegne automaticamente dopo il completamento della carica della batteria. Il LED verde sul caricabatterie continuerà ad essere acceso. I LED dello stato di carica della batteria si spengono dopo qualche istante. Scollegare l'alimentazione prima di rimuovere la batteria dal caricabatterie. Evitare l'esecuzione in successione di brevi operazioni di ricarica della batteria. Non ricaricare le batterie dopo un breve utilizzo del dispositivo. Una diminuzione significativa nell'intervallo tra le operazioni di ricarica indica che la batteria è esaurita e deve essere sostituita.



Nel corso del processo di carica le batterie tendono a riscaldarsi. Non utilizzare la batteria subito dopo la ricarica - attendere che questa ritorni a temperatura ambiente. Ciò consentirà di evitare il danneggiamento della batteria.

#### INDICATORE DEL LIVELLO DI CARICA DELLA BATTERIA



La batteria è dotata di un indicatore del livello di carica (3 LED) (12). Per controllare il livello di carica della batteria, premere il pulsante dello stato di carica della batteria (11) (fig. C). L'accensione di tutti i LED indica un elevato livello di carica della batteria. L'accensione di 2 LED indica una carica parziale. L'accensione di 1 LED indica che la batteria è scarica e deve essere ricaricata.

#### MONTAGGIO DELL'IMPUGNATURA SUPPLEMENTARE



Per motivi di sicurezza durante l'utilizzo dell'elettro utensile è necessario utilizzare sempre l'impugnatura supplementare.



L'impugnatura supplementare (5) viene installata in uno dei fori presenti sulla testa del dispositivo. Si consiglia di utilizzare l'elettro utensile con l'impugnatura supplementare. Quando l'elettro utensile viene tenuto con entrambe le mani (usando anche l'impugnatura supplementare) verrà assicurato un maggiore controllo sulle forze di contraccolpo o sulla coppia di trascinamento al momento dell'avvio, riducendo il rischio di lesioni durante eventuali contraccolpi.

#### SCELTA DELL'UTENSILE DI LAVORO



Con il dispositivo multifunzione a batteria possono essere utilizzati utensili di lavoro dotati di un sistema universale di fissaggio tipo aperto (a 9 fori). I fori sono disposti ogni 30° su un cerchio con un raggio di 10 mm, diametro dei fori 2 mm (alcuni fori inoltre possono essere a forma di intaglio aperto).



Nella seguente tabella sono stati presentati alcuni esempi di utensili di lavoro.

	Nome	Tipo di materiale	Destinazione d'uso	Esempio
	Lama per metallo HSS	Metallo (ad es. chiodi, viti, profili più piccoli), metalli non ferrosi.	Tagli piccoli di separazione e a immersione.	Accorciamento di profili stretti, taglio di elementi di fissaggio, ad es. anelli.
	Disco semi-circolare per legno HCS	Legno, materiali a base di legno, plastica.	Tagli di separazione e a immersione negli angoli, e in luoghi difficili da raggiungere, in prossimità della superficie.	Tagli stretti a immersione in legno massello ad es. per griglie di ventilazione.

	Seghetto per legno HCS	Legno, materiali a base di legno, plastica.	Tagli di separazione e a immersione negli angoli, e in luoghi difficili da raggiungere, in prossimità della superficie.	Taglio in lastre di legno per mobili, accorciamento di battiscopa, taglio a immersione per l'accoppiamento di pannelli per pavimenti.
	Disco semi-circolare con bordo ad tungsteno	Fughe al cemento, mattonelle di ceramica morbida, plastiche dure e altri materiali.	Se g a t u r a e taglio in prossimità dei bordi, negli angoli o in luoghi difficili da raggiungere.	Rimozione di fughe, taglio di fori in piastrelle di ceramica o materie plastiche.
	Piedino di legatura Delta	Legno, materiali a base di legno, materiali abrasivi.	Levigatura di luoghi difficili da raggiungere e angoli su superfici dure.	Rimozione di malta o adesivi per piastrelle in ceramica, levigatura di legno massello, lucidatura.
	Raschietto rigido	Moquette, pavimenti, piastrelle di ceramica.	Rimozione mediante raschiatura e angoli su superfici dure.	Rimozione di residui malta, colla per moquette o piastrelle in ceramica.

#### FISSAGGIO DELL'UTENSILE DI LAVORO

- Spostare la leva di montaggio rapido degli utensili di lavoro (1) in avanti (fig. D).
- Far scorrere l'utensile di lavoro tra le due rondelle del porta utensile di lavoro in modo che i fori siano in corrispondenza dei perni della rondella superiore.
- Per consentire lo svolgimento del lavoro nella posizione più comoda e sicuro per l'utente, l'utensile di lavoro può essere posizionato nel porta utensili in qualsiasi posizione, a condizione che tocchi i perni della rondella superiore (fig. E).
- L'utensile di lavoro deve essere posizionato in modo tale che la piegatura sia rivolta verso il basso.
- Fissare l'utensile di lavoro nella posizione desiderata abbassando la leva per il montaggio rapido dell'utensile di lavoro (1) (fig. D).

Controllare la correttezza del fissaggio dell'utensile di lavoro. Un montaggio inappropriato o inesatto dell'utensile di lavoro può portare allo spostamento dello stesso durante il lavoro e può costituire una minaccia per l'operatore.

#### ASPIRAZIONE DELLA POLVERE

Le polveri di alcuni materiali quali: rivestimenti di vernice contenenti piombo, alcune specie di legno ad es. rovere o faggio o materiali contenenti amianto, possono costituire una minaccia per la salute. Pertanto si consiglia di utilizzare sistemi di aspirazione esterni, una buona ventilazione del posto di lavoro e utilizzare una maschera antipolvere con filtro assorbente.

Il dispositivo è dotato di un raccordo per l'aspirazione della polvere che deve essere collegato ad un sistema di aspirazione esterno, ad es. aspirapolvere adatto al tipo di polvere prodotta.

#### SMONTAGGIO DEL RACCORDO DI ASPIRAZIONE POLVERI

- Rimuovere l'utensile di lavoro installato.
- Aprire l'anello (3) e rimuovere il raccordo per l'aspirazione della polvere (6).

L'installazione del raccordo di aspirazione della polvere (6) avviene in ordine inverso rispetto allo smontaggio.

#### FUNZIONAMENTO / REGOLAZIONE

Prima di utilizzare l'elettro utensile, controllare le condizioni dell'utensile di lavoro. Non utilizzare utensili che presentino incrinature, crepe, o siano danneggiati in altro modo. L'utensile di lavoro consumato deve essere sostituito con uno nuovo immediatamente prima dell'uso. Una volta terminato il lavoro spegnere sempre il dispositivo e attendere che l'utensile di lavoro si fermi completamente. Solo allora sarà possibile riporre il dispositivo. Non fermare l'utensile di lavoro in rotazione premendolo contro il materiale in lavorazione.

## ACCENSIONE / SPEGNIMENTO



**Durante l'avviamento ed il lavoro, il dispositivo deve essere tenuto con entrambe le mani.**

**Accensione** - far scorrere l'interruttore (2) in avanti in pos. I.

**Spegnimento** - far scorrere l'interruttore (2) indietro in pos. O (fig. F).



Ogni volta che si preme l'interruttore (2) si accendono i 2 diodi (LED) (13) disposti su entrambi i lati della testa, destinati ad illuminare l'area di lavoro.

## REGOLAZIONE DELLA VELOCITÀ



Nella parte inferiore dell'impugnatura principale è presente una manopola di regolazione della velocità (4) (fig. G). L'intervallo di regolazione è compreso tra 1 e 6. La velocità di rotazione può essere modificata a seconda delle esigenze.



**Fare attenzione a non coprire le feritoie di ventilazione del motore del dispositivo.**

## PRINCIPIO DI FUNZIONAMENTO



Grazie alla frequenza di oscillazione di 5000-20000/min ad un angolo di 3°, l'elettrotensile consente un lavoro preciso in spazi angoli e negli angoli.

## SEGATURA / TAGLIO



Utilizzare solo utensili di lavoro integri in buono stato tecnico. Prima di iniziare la segatura o il taglio di legno, lastre di truciolato, materiali a base di legno, ecc. controllare che questi non contengano corpi estranei come chiodi, viti, ecc. Rimuovere i corpi estranei o utilizzare una lama appropriata per la loro rimozione. I tagli ad immersione devono essere effettuati solo in materiali morbidi come ad es. legno, gesso o simili. Il taglio di piastrelle di ceramica causa un'usura più rapida dell'utensile di lavoro.

## UTILIZZO E MANUTENZIONE



**Prima di intraprendere qualsiasi attività legata all'installazione, alla regolazione, alla riparazione o alla manutenzione è necessario rimuovere la batteria dal dispositivo.**

## MANUTENZIONE E STOCCAGGIO



- Si consiglia di pulire il dispositivo immediatamente dopo ogni utilizzo.
- Per la pulizia è vietato utilizzare acqua o altri liquidi.
- L'elettrotensile deve essere pulito con un panno asciutto o mediante aria compressa a bassa pressione.
- Non utilizzare alcun detergente o solvente, in quanto questi possono danneggiare le parti in plastica.
- Pulire regolarmente le feritoie di ventilazione del corpo motore, per evitare il surriscaldamento dell'elettrotensile.
- Il dispositivo deve essere conservato in un luogo asciutto, fuori dalla portata dei bambini.
- Il dispositivo deve essere conservato con la batteria rimossa dallo stesso.



Ogni tipo di difetto deve essere eliminato da un punto autorizzato di assistenza tecnica del produttore.

## PARAMETRI TECNICI

### DATI NOMINALI

Dispositivo multifunzione a batterie 58G013	
Parametro	Valore
Tensione di alimentazione	18 V DC
Gamma di oscillazione a vuoto	5000-20000 min <sup>-1</sup>
Angolo di oscillazione	3°
Sistema di fissaggio dell'utensile di lavoro	senza utensili

Classe di isolamento	III
Peso	1,8 kg
Anno di produzione	2020
58G013 indica sia il tipo e che la denominazione del dispositivo	

Batteria ricaricabile per il sistema Graphite Energy+		
Parametro	Valore	
Accumulatore	58G001	58G004
Tensione della batteria ricaricabile	18 V DC	18 V DC
Tipo di batteria ricaricabile	Li-Ion	Li-Ion
Capacità della batteria ricaricabile	2000 mAh	4000 mAh
Gamma di temperature di esercizio	4°C - 40°C	4°C - 40°C
Tempo di ricarica con il caricabatterie 58G002	1 h	2 h
Peso	0,400 kg	0,650 kg
Anno di produzione	2020	2020

Caricabatterie per il sistema Graphite Energy+	
Parametro	Valore
<b>Tipo di caricabatterie</b>	<b>58G002</b>
Tensione di alimentazione	230 V AC
Frequenza di alimentazione	50 Hz
Tensione di carica	22 V DC
Corrente massima di carica	2300 mA
Gamma di temperature di esercizio	4°C - 40°C
Tempo di carica della batteria ricaricabile 58G001	1 h
Tempo di carica della batteria ricaricabile 58G004	2 h
Classe di isolamento	II
Peso	0,300 kg
Anno di produzione	2020

## DATI RIGUARDANTI RUMORE E VIBRAZIONI

Livello di pressione acustica (smerigliatura)	$L_{pA} = 90,8 \text{ dB(A) } K= 3 \text{ dB(A)}$
Livello di pressione acustica (segatura)	$L_{pA} = 96,8 \text{ dB(A) } K= 3 \text{ dB(A)}$
Livello di pressione acustica (raschiatura)	$L_{pA} = 94,4 \text{ dB(A) } K= 3 \text{ dB(A)}$
Livello di potenza acustica (smerigliatura)	$L_{wA} = 101,8 \text{ dB(A) } K= 3 \text{ dB(A)}$
Livello di potenza acustica (segatura)	$L_{wA} = 107,8 \text{ dB(A) } K= 3 \text{ dB(A)}$
Livello di potenza acustica (raschiatura)	$L_{wA} = 105,4 \text{ dB(A) } K= 3 \text{ dB(A)}$
Accelerazione ponderata in frequenza delle vibrazioni (smerigliatura - impugnatura principale)	$a_{h1} = 8,813 \text{ m/s}^2 K= 1,5 \text{ m/s}^2$

Accelerazione ponderata in frequenza delle vibrazioni (smerigliatura - impugnatura supplementare)	$a_n = 12,161 \text{ m/s}^2 \text{ K} = 1,5 \text{ m/s}^2$
Accelerazione ponderata in frequenza delle vibrazioni (segatura - impugnatura principale)	$a_n = 7,924 \text{ m/s}^2 \text{ K} = 1,5 \text{ m/s}^2$
Accelerazione ponderata in frequenza delle vibrazioni (segatura - impugnatura supplementare)	$a_n = 13,089 \text{ m/s}^2 \text{ K} = 1,5 \text{ m/s}^2$
Accelerazione ponderata in frequenza delle vibrazioni (raschiatura - impugnatura principale)	$a_n = 11,925 \text{ m/s}^2 \text{ K} = 1,5 \text{ m/s}^2$
Accelerazione ponderata in frequenza delle vibrazioni (raschiatura - impugnatura supplementare)	$a_n = 15,258 \text{ m/s}^2 \text{ K} = 1,5 \text{ m/s}^2$



### Informazioni su rumore e vibrazioni.

Il livello del rumore emesso dal dispositivo è stato descritto mediante: il livello di pressione acustica emesso  $L_{pA}$  ed il livello di potenza acustica  $L_{WA}$  (dove K indica l'incertezza di misura). Le vibrazioni emesse dal dispositivo sono state descritte mediante il valore dell'accelerazione ponderata in frequenza delle vibrazioni  $a_n$  (dove K indica l'incertezza di misura).

I dati riportati in questo manuale: livello di pressione sonora emessa  $L_{pA}$ , livello di potenza sonora  $L_{WA}$  e valore dell'accelerazione ponderata in frequenza delle vibrazioni  $a_n$ , sono stati misurati conformemente alla norma EN 60745-1. Il livello delle vibrazioni  $a_n$  riportato può essere utilizzato per confrontare i dispositivi e per la valutazione preliminare dell'esposizione alle vibrazioni.

Il livello di vibrazioni specificato è rappresentativo solo per gli impieghi base del dispositivo. Se il dispositivo viene utilizzato per altre applicazioni o con altri utensili di lavoro, il livello delle vibrazioni può essere soggetto a cambiamenti. Un livello di vibrazioni più alto può essere dovuto ad una manutenzione del dispositivo insufficiente o effettuata troppo raramente. Le cause sopra descritte possono aumentare l'esposizione alle vibrazioni durante l'intero periodo di utilizzo.

**Per stimare con precisione l'esposizione alle vibrazioni, tenere in considerazione i periodi in cui il dispositivo è spento o in cui questo è acceso ma non viene utilizzato. Dopo un'attenta valutazione di tutti i fattori l'esposizione totale alle vibrazioni può risultare essere molto inferiore.**

Per proteggere l'utente contro gli effetti delle vibrazioni, è necessario introdurre ulteriori misure di sicurezza, come ad es.: manutenzione ciclica del dispositivo e degli utensili di lavoro, mantenimento di una temperatura adeguata delle mani e un'organizzazione appropriata del lavoro.

### PROTEZIONE DELL'AMBIENTE



Le apparecchiature elettriche ed elettroniche non devono essere smaltite con i rifiuti domestici, ma consegnate a centri autorizzati per il loro smaltimento. Informazioni su come smaltire il prodotto possono essere reperite presso il rivenditore dell'utensile o le autorità locali. I rifiuti di apparecchiature elettriche ed elettroniche contengono sostanze inquinanti. Le apparecchiature non riciclate costituiscono un rischio potenziale per l'ambiente e per la salute umana.



Li-Ion

Gli accumulatori / batterie non devono essere smaltiti con i rifiuti domestici, non devono essere gettati nel fuoco o nell'acqua. Batterie danneggiate o esauste devono essere sottoposte ad un corretto riciclaggio ai sensi dell'attuale direttiva sullo smaltimento di pile e batterie.

\* Ci si riserva il diritto di effettuare modifiche.

La „Grupa Topex Spółka z ograniczoną odpowiedzialnością” Spółka komandytowa con sede a Varsavia, ul. Pograniczna 2/4 (detta di seguito: „Grupa Topex”) informa che tutti i diritti d'autore sul contenuto del presente manuale (detto di seguito: „Manuale”), che riguardano, tra l'altro, il testo, le fotografie, gli schemi e i disegni contenuti e anche la sua composizione, appartengono esclusivamente alla Grupa Topex sono protetti giuridicamente secondo la legge del 4 febbraio 1994, sul diritto d'autore e diritti connessi (Gazz. Uff. polacca del 2006 n. 90 posizione 631 con successive modifiche). La copia, l'elaborazione, la pubblicazione, la modifica a scopo commerciale, sia dell'intero Manuale che di singoli suoi elementi, senza il consenso scritto della Grupa Topex, sono severamente vietate e comportano responsabilità civile e penale.



## **VERTALING VAN DE ORIGINELE HANDLEIDING VAN DE MULTIFUNCTIONEEL ACCUTOESTEL 58G013**

LET OP: VOORDAT MET GEBRUIK VAN HET ELEKTROGEREEDSCHAP TE BEGINNEN, LEES AANDACHTIG DEZE GEBRUIKSAANWIJZING EN BEWAAR HET VOOR LATERE RAADPLEGING.

### **GEDETAILLEERDE**

### **VEILIGHEIDSVORSCHRIFTEN**

#### **GEDETAILLEERDE VEILIGHEIDSGEGEVENS (MULTIFUNCTIONEEL ACCUTOESTEL)**

- Tijdens het werk houd het toestel in een gesloten hand goed vast.
- Voordat het toestel aan te zetten, verzeker u zich of het gereedschap het te bewerken materiaal niet aanraakt.
- Voordat een vloer, wand of een andere oppervlakte bij te snijden, verzeker u zich of er geen elektrische of gasleidingen met de snijlijn niet kruisen. Het doorsnijden van een leiding onder spanning kan een elektrocutie als gevolg hebben en de beschadiging van een gasleiding kan een explosie veroorzaken.
- Raak nooit de bewegende onderdelen van het toestel aan.
- Leeg het toestel niet neer voordat het volledig gestopt is.
- Voordat het toestel aan te zetten, houd deze goed met de hand vast.
- Raak het zaagblad en het bewerkte materiaal direct na het beëindigen van het werk niet aan, deze elementen kunnen sterk opgewarmd zijn en brandwonden veroorzaken.
- Om het zaagblad of de schuurpapier te vervangen, zet het toestel uit en wacht totdat het toestel het werk stopt en koppel de accu los.
- Voordat met het werk te beginnen controleer of er onder het bewerkte materiaal een voldoende ruimte is, waardoor het werkblad of de vloer niet met het zaagblad beschadigd raken.
- Gebruik een stofmasker. Het stof dat tijdens het werk ontstaat, is gevaarlijk voor de gezondheid.
- In een ruimte waarin met behulp van het toestel loodhoudende verf verwijderd wordt, mag niet worden gegeten, gedronken, gerookt alsook geen derde personen mogen er verblijven. Contact of het inademen van stoffen met loodverbindingen kan gevaarlijk voor de gezondheid zijn.
- Voordat met het slijpen te beginnen, sluit op het toestel een stofafzuiginstallatie aan.
- Het toestel is alleen voor werk in droge omstandigheden bestemd.
- Indien het toestel ongewoon gedraagt, er ontstaat een rook of zeldzame geluiden zijn hoorbaar, zet het toestel onmiddellijk uit en koppel de accu los.
- Om de juiste koeling tijdens het werk te verzekeren, dienen de ventilatieopeningen in de behuizing niet bedekt te zijn.

#### **VEILIGHEIDSAANWIJZINGEN BETREFFENDE DE ACCU**

- Bij beschadiging of onjuist gebruik van de accu kunnen er gassen vrijkomen. Verlucht de ruimte en bij klachten neem contact met de arts op. Gassen kunnen de ademhalingswegen beschadigen.
- Onjuiste omstandigheden van gebruik kunnen een lekkage van elektrolyt van de batterij als gevolg hebben; voorkom het contact met zulke elektrolyt. Bij toevallig contact, spoel overvloedig met het water. Bij contact met de ogen neem contact met de arts op.

Een gemorste elektrolyt kan irritatie van de ogen of brandwonden als gevolg hebben.

- Open de accu niet – er bestaat een gevaar van kortsluiting.
- Gebruik de accu van het elektrogereedschap niet als het regent.
- Plaats de accu nooit in de buurt van warmtebronnen. Het is verboden om de accu voor een langere tijd in een omgeving waar hoge temperatuur is te laten staan (plaatsen met sterk zonlicht, in de buurt van radiatoren of overal waar de temperatuur boven 50°C is).

#### **VEILIGHEIDSAANWIJZINGEN BETREFFENDE DE OPLADER VAN DE ACCU**

- Dit toestel is niet bestemd voor gebruik door personen (waaronder kinderen) met beperkt fysiek, aanraak- of psychisch vermogen of personen zonder ervaring of kennis van het toestel, tenzij dit onder toezicht of volgens de gebruiksaanwijzing verkregen van persoon aansprakelijk voor de veiligheid gebeurt.
- Let een bijzondere aandacht erop zodat geen kinderen met het toestel spelen.
- De oplader mag niet aan vocht of water worden blootgesteld. Het doordringen van water in de oplader vergroot het risico van de elektrocutie. Gebruik de oplader alleen binnen droge ruimtes.
- Haal de stekker uit het stopcontact voor het uitvoeren van enig onderhoud of reiniging van de oplader.
- Gebruik nooit de oplader die op een brandbare ondergrond (bv. papier, textiel) of in de buurt van brandbare stoffen staat. Door verhoging van de temperatuur van de oplader tijdens het oplaadproces bestaat er een risico van brand.
- Telkens voordat met het gebruik te beginnen, controleer de toestand van de oplader, leiding en stekker. Bij constatering van beschadigingen – gebruik de oplader niet. Het is verboden om de oplader te demonteren. Alle reparaties moeten door een erkend bedrijf worden uitgevoerd. Onjuiste montage van de oplader kan tot elektrocutie of brand leiden.
- Laat de oplader niet door kinderen en personen met fysieke, emotionele of psychische beperking alsook personen welke niet voldoende ervaring of kennis om de oplader veilig te gebruiken hebben, gebruiken, tenzij dit onder toezicht van een verantwoordelijke gebeurt. In een ander geval bestaat er een gevaar dat het toestel onjuist bediend wordt wat het risico van letsels met zich meebrengt.
- Als de oplader niet gebruikt wordt, trek de stekker uit het stopcontact.

#### **LET OP! Het toestel is alleen voor binnengebruik bestemd.**

**Onlangs toepassing van veilige constructie, gebruik van veiligheidsmiddelen en aanvullende beschermende middelen altijd bestaat er een klein risico van lichaamsletsels tijdens de werkzaamheden.**

**De Li-ion accu's kunnen uitlekken, in brand vliegen of exploderen bij verhitting tot hoge temperaturen of bij kortsluiting. Bewaar ze niet in de auto tijdens warme en zonnige dagen. Open de accu niet. De Li-ion accu's bevatten elektronische veiligheidsvoorzieningen die kunnen ontploffen of ontbranden als ze beschadigd zijn.**

## Uitleg van de gebruikte pictogrammen



1. LET OP! Wees bijzonder voorzichtig.
2. Lees de gebruiksaanwijzing, volg de waarschuwingen en veiligheidsaanwijzingen op!
3. Gebruik persoonlijke beschermingsmiddelen (oog- en gehoorbescherming).
4. Gebruik anti-stofmasker!
5. Gebruik veiligheidshandschoenen.
6. Laat kinderen niet in de buurt van het gereedschap komen.
7. Gebruik beschermende kleding.
8. Bescherm het toestel tegen vocht.
9. Neem de accu uit het toestel weg voordat met enige regel- of reinigingswerkzaamheden te beginnen.
10. Het toestel is alleen voor binnengebruik bestemd.
11. Maximale toegestane temperatuur van de cellen bedraagt 45°C.
12. Accucellen niet in het vuur werpen.
13. Recyclage.
14. Tweede veiligheidsklasse van de oplader.
15. Accucellen niet in het water werpen.

## OPBOUW EN TOEPASSING

Het multifunctionele toestel is een elektrogereedschap door de accu aangedreven. Het wordt door cumulator gelijkstroommotor met vaste magneten aangedreven waarvan het toerental naar slingerbeweging omgevormd wordt. Dankzij de toepassing van verschillende werktuigen toelaat om verschillende werkzaamheden uit te voeren. Bij gebruik van de juiste werktuigen wordt zulk type elektrogereedschap breed toegepast voor: zagen en snijden van hout en houtachtige materialen, kunststoffen, non-ferrometalen en bevestigende elementen (bv. nagels, schroeven enz.).

Het kan eveneens voor de bewerking van zachte keramische tegels, schuren en droogkrabben gebruikt worden. Het voordeel van het toestel bestaat uit de mogelijkheid van bewerking van de bovengenoemde materialen op moeilijk bereikbare plaatsen of in de buurt van randen.

De toepassingsgebieden zijn kleine werkzaamheden op het gebied van modelbouw, slijpen, timmerwerkzaamheden en allerlei amateurmatige werkzaamheden (knutselwerk).



**Gebruik het elektrogereedschap alleen in overeenstemming met het beoogde doel. Het elektrogereedschap dient alleen met originele toebehoren gebruikt te worden.**

## BESCHRIJVING VAN GRAFISCHE PAGINA'S

De onderstaande nummering heeft betrekking op de elementen van het toestel weergegeven op de grafische pagina's van deze gebruiksaanwijzing.

1. Hendel voor snelmontage van werktuigen
2. Hoofdschakelaar
3. Klem
4. Draaiknop van het toerental
5. Extra handgreep
6. Stofuitlaat
7. Accu
8. Knop van de bevestiging van de accu
9. Oplader
10. LED diodes
11. Knop van de INDICATIE VAN DE OPLAADSTATUS VAN DE ACCU
12. Indicatie van de oplaadstatus van de accu (LED diode).
13. Verlichting

\* Er kunnen verschillen tussen de afbeelding en het product optreden.

## OMSCHRIJVING VAN DE GEBRUIKTE GRAFISCHE TEKENS



LET OP



WAARSCHUWING



MONTAGE/INSTELLINGEN



INFORMATIE

## UITRUSTING EN ACCESSOIRES

1. Eindstukken - 1 st.

## WERKVOORBEREIDING

### ACCU PLAATSEN / VERWIJDEREN



- Druk op de bevestigingsknoppen van de accu (7) en trek de accu (8) naar beneden (afb. A).
- Plaats de opgeladen accu (7) in het handvat zodat de knoppen van de blokkade een geluid geven (8).

### ACCU OPLADEN



Het toestel wordt tezamen met gedeeltelijk opgeladen accu geleverd. Het opladen van de accu dient in de temperatuur tussen 4°C - 40°C te gebeuren. Een nieuw accu of een door een langere periode niet gebruikte accu gaat de volledige aandrijvingsvermogen na ong. 3 - 5 oplaadbeurten bereiken.



- Verwijder de accu (7) uit het toestel (afb. A).
- Steek de oplader (9) in het stopcontact (230 V AC).
- Schuif de accu (7) in de oplader (9) (afb. B). Controleer of de accu juist geplaatst werd (tot het einde ingeschoven).



Na aansluiting van de oplader op het netwerk (230 V AC) gaat de groene diode (10) op de oplader branden, wat het aansluiten van de spanning weergeeft.

Na het plaatsen van de accu (7) in de oplader (9) gaat de rode diode (10) op de oplader branden, wat het opladen van de accu weergeeft.

Tegelijkertijd gaan de groene diodes van de indicatie van de oplaadstatus (12) met een pulslicht in verschillende combinaties branden (zie eronder).

- **Pulslicht van alle diodes** - de accu is leeg en moet worden opgeladen.

- **Pulslicht van 2 diodes** - accu is gedeeltelijk leeg.
- **Pulslicht van 1 diode** - accu is bijna volgeladen.

**i** Als de accu vol is, gaat de diode (10) op de oplader met een groen licht branden en alle diodes van de indicatie van de oplaadstatus van de accu (12) gaan met een constant licht branden. Na een bepaalde tijd (ong. 15 sec.) gaan de diodes van de oplaadstatus van de accu (12) dimmen.

**!** De accu mag niet langer dan 8 uur worden opgeladen. De overschrijding van deze tijd kan een beschadiging van de cellen van de accu als gevolg hebben. Na het vullen van de accu gaat de oplader niet automatisch uit. De groene diode op de oplader gaat steeds branden. De diodes van de indicatie van de oplaadstatus van de accu gaan na een bepaalde tijd dimmen. Voordat de accu uit de oplader weg te nemen, onderbreek de verbinding met de spanning. Vermijd korte, opeenvolgende oplaadbeurten. Laad de accu's niet bij na een kort gebruik van het toestel. Een aanzienlijke verkorting van de tijd tussen de nodige oplaadbeurten houdt in dat de accu verbruikt en uitgewisseld dient te worden.

**!** Tijdens het oplaadproces raken de accu's zeer heet. Begin nooit met het werk als de accu pas opgeladen werd - wacht totdat de accu tot de kamertemperatuur afkoelt. Op die manier kunnen de beschadigingen van de accu worden voorkomen.

#### INDICATIE VAN DE OPLAADSTATUS VAN DE ACCU

**i** De accu is voorzien van een indicatie van de oplaadstatus van de accu (3 LED diode's) (12). Om de oplaadstatus van de accu te checken, druk op de knop van de indicatie van de oplaadstatus (11) (afb. C). Het branden van alle 3 diodes geeft een hoog oplaadniveau van de accu weer. Het branden van 2 diodes geeft een gedeeltelijk lege accu weer. Het branden van alleen maar 1 diode geeft een lege accu en de noodzaak van het opladen weer.

#### MONTAGE VAN DE EXTRA HANDGREEP



**!** Omwille van de veiligheid tijdens het gebruik van het elektrogereedschap dient er altijd de extra handgreep gebruikt te worden.





**!** De extra handgreep (5) wordt in een van de openingen op de kop van het toestel geïnstalleerd. Het wordt aanbevolen om het elektrogereedschap met de extra handgreep te gebruiken. Indien het toestel tijdens het werk met beide handen (ook de extra handgreep) wordt vastgehouden, wordt op die manier een betere controle over de terugslagkrachten of het moment van opstart verkregen waardoor het risico van letsels door terugslag verminderd wordt.

#### KEUZE VAN HET WERKTUIG

**!** Het multifunctionele accutoestel is aangepast op werktuigen met open universeel bevestigingssysteem (9 openingen). De openingen zijn om de 30° op een cirkel van een straal van 10 mm geplaatst, de diameter van de openingen bedraagt 2 mm (sommige openingen kunnen ook in de vorm van een open uitsparing zijn).

**i** De onderstaande tabel bevat voorbeelden van werktuigen.

	Naam	Soort materiaal	Bestemming	Voorbeeld:
	<b>Zaagblad voor metaal HSS</b>	Metaal (bv. nagels, schroeven, kleine re profielen), non-ferrometalen.	Klein afscheidende en diepsnijden.	Verkorten van dunne profielen, snijden van bevestigingselementen, bv. klemmen.
	<b>Halfronde schijf voor hout HCS</b>	Hout, houtachtige materialen, kunststoffen.	Afscheidend en diepsnijden in hoeken en moeilijk bereikbare plaatsen, dicht bij de oppervlakte.	Dun snijden in vast hout, bv. voor ventilatierooster.

	<b>Zaagblad voor hout HCS</b>	Hout, houtachtige materialen, kunststoffen.	Afscheidend en diepsnijden in hoeken en moeilijk bereikbare plaatsen, dicht bij de oppervlakte.	Uitsparingen in meubelplaten, afkorten van vloerlatten, diepsnijden bij het aanpassen van vloerpanelen.
	<b>Halfronde wolfram schijf</b>	Cementnaden, zachte keramische tegels, hardere kunststoffen en andere materialen.	Bij- en afsnijden van restanten van keramische tegels, in hoeken of in moeilijk bereikbare plaatsen.	Verwijderen van restanten van openingen in keramische tegels of kunststoffen.
	<b>Schuurvoet Delta</b>	Hout, houtachtige materialen, abrasieve materialen.	Slijpen in zachte bereikbare plaatsen en hoeken op harde ondergrond.	Verwijderen van mortel of lijm voor keramische tegels, slijpen van vaste hout, polijsten.
	<b>Harde krabber</b>	Vloerbedekkingen, vloeren, keramische tegels.	Krabben van materialen op harde ondergrond.	Verwijderen van restanten van mortel, lijm voor vloerbedekking of keramische tegels.

#### MONTAGE VAN HET WERKTUIG

- Trek de hendel van snelmontage van werktuigen (1) naar voren (afb. D).
- Schuif het werktuig tussen de beide onderleggers van de kop zodat de openingen op de paaltjes van de bovenste onderlegger zitten.
- Om het werk in de meest comfortabele en veilige positie mogelijk te maken, kan het werktuig in de kop in willekeurige positie geplaatst worden, maar de openingen moeten wel op de paaltjes van de bovenste onderlegger zitten (afb. E).
- Het werktuig dient op zulke manier geplaatst te zijn zodat de afbuiging naar beneden gericht is.
- Monteer het werktuig in de gekozen positie door de hendel van snelmontage naar beneden te brengen (1) (afb. D).

**!** Controleer de juiste bevestiging van het werktuig. Onjuist of niet precies gemonteerd werktuig kan tijdens het werk verschuiven en bedreiging voor de bedienende persoon veroorzaken.

#### AFVOEREN VAN HET STOF

**!** Stoffen van sommige materialen zoals: verlagen met lood, sommige houtsoorten, bv. eik of zaak of asbestbevattende materialen kunnen een gevaar voor de gezondheid vormen. Om die reden is het aangeraden om externe systemen van stofafvoer, goede ventilatie van werkplek en anti-stofmasker te gebruiken.

**i** Het toestel is van een stofuitlaat voorzien die op een extern stofafzuiger dient te worden aangesloten, bv. een aangepaste stofafzuiger.

#### DEMONTAGE VAN DE STOFUITLAAT

- Neem het werktuig weg, indien al gemonteerd.
- Open de klem (3) en verwijder de stofuitlaat (6).

**i** De montage van de stofuitlaat (6) gebeurt in de omgekeerde volgorde.

### WERK / INSTELLINGEN

**!** Alvorens met de werkzaamheden te beginnen, controleer de toestand van de werktuigen. Gebruik geen gebroken, versleten of op een andere manier beschadigde werktuigen. Zulke werktuigen dienen altijd te worden vervangen. Na beëindiging van de werkzaamheden altijd zet het toestel uit en wacht totdat het werktuig volledig stil is. Pas dan kan het toestel weggelegd worden. Rem een draaiend werktuig door het drukken op het bewerkte materiaal niet.

#### AAN-/UITZETTEN

**!** Houd het toestel met beide handen bij het aanzetten en werk vast.



**Aanzetten** - verschuif de hoofdschakelaar (2) naar voren naar I.

**Uitzetten** - verschuif de hoofdschakelaar (2) naar achteren naar O (afb. F).



Elk indrukken van de hoofdschakelaar (2) laat 2 diodes (LED) (13) op beide zijden van de kop branden en het werkplek verlichten.

### INSTELLEN VAN HET TOERENTAL



In het onderste deel van het hoofdhandvat bevindt zich de draaiknop van het toerental (4) (afb. G). Het instelbereik bedraagt 1 tot 6. Het toerental kan afhankelijk van de behoeften van de gebruiker gewijzigd worden.



Let op dat de ventilatieopeningen in de behuizing van het toestel niet bedekt zijn.

### WERKINGSPRINCIPE



Dankzij de slingerbewegingen van 5000 - 20000/min onder een hoek van 3° laat het elektrogereedschap toe om precieze werkzaamheden in kleine ruimtes en hoeken uitvoeren.

### ZAGEN / SNIJDEN



Gebruik alleen onbeschadigde werktuigen in een goede technische staat. Voordat met het zagen of snijden van hout, OSB platen, houtafkomstige materialen enz. te beginnen, controleer of ze geen vreemde voorwerpen hebben, zoals nagels, schroeven enz. Verwijder zulke elementen of gebruik het juiste zaagblad om ze te verwijderen. Diepsnijden kan alleen in zachte materialen zoals hout, gipsplaten of soortgelijke materialen te gebeuren. Het snijden van keramische tegels veroorzaakt het sneller versleten van het werktuig.

## BEDIENING EN ONDERHOUD



Voordat met enige installatie-, regel-, reparatie- of bedieningswerkzaamheden te beginnen, verwijder de accu uit het gereedschap.

### ONDERHOUD EN OPSLAG



- Het is aangeraden om het toestel direct na elk gebruik te reinigen.
- Gebruik geen water of andere vloeistoffen voor reiniging.
- Het toestel dient met gebruik van een droog doekje of zacht perslucht gereinigd te worden.
- Gebruik geen reinigingsmiddelen noch oplosmiddelen zodat de kunststof onderdelen niet beschadigd raken.
- Reinig regelmatig de ventilatieopeningen in de behuizing van de motor, zodat het toestel niet oververhit raakt.
- Bewaar het toestel altijd op een droge plek en buiten bereik van kinderen.
- Bewaar het toestel met de verwijderde accu.



Allerlei soorten van stoornissen dienen door een geautoriseerde servicedienst van de producent verwijderd te worden.

## TECHNISCHE PARAMETERS

### TYPEPLAATJE

Multifunctioneel accutoestel 58g013	
Parameter	Waarde
Voedingsspanning	18 V DC
Aantal slingerbewegingen op nulversnelling	5000-20000 min <sup>-1</sup>
Slingerhoek	3°
Montagesysteem van werktuigen	gereedschaploos
Veiligheidsklasse	III
Massa	1,8 kg
Bouwjaar	2020
58G013 houdt het type alsook de bepaling van de machine in.	

Graphite Energy+ systeem accu		
Parameter	Waarde	
<b>Accu</b>	<b>58G001</b>	<b>58G004</b>
Spanning van de accu	18 V DC	18 V DC
Soort accu	Li-Ion	Li-Ion
Capaciteit van de accu	2000 mAh	4000 mAh
Bereik van de omgevingstemperatuur	4°C - 40°C	4°C - 40°C
Oplaaftijd met 58G002 oplader	1 h	2 h
Massa	0,400 kg	0,650 kg
Bouwjaar	2020	2020

Graphite Energy+ systeem oplader	
Parameter	Waarde
<b>Soort oplader</b>	<b>58G002</b>
Voedingsspanning	230 V AC
Frequentie	50 Hz
Oplaaadspanning	22 V DC
Max. oplaadstroom	2300 mA
Bereik van de omgevingstemperatuur	4°C - 40°C
Oplaaftijd van 58G001 accu	1 h
Oplaaftijd van 58G004 accu	2 h
Veiligheidsklasse	II
Massa	0,300 kg
Bouwjaar	2020

### GEGEVENS BETREFFENDE LAWAAI EN TRILLINGEN

Akoestische druk niveau (slijpen)	$L_{pA} = 90,8 \text{ dB(A)}$ $K = 3 \text{ dB(A)}$
Akoestische druk niveau (zagen)	$L_{pA} = 96,8 \text{ dB(A)}$ $K = 3 \text{ dB(A)}$
Akoestische druk niveau (afkrabben)	$L_{pA} = 94,4 \text{ dB(A)}$ $K = 3 \text{ dB(A)}$
Akoestische kracht niveau (slijpen)	$L_{wA} = 101,8 \text{ dB(A)}$ $K = 3 \text{ dB(A)}$
Akoestische kracht niveau (zagen)	$L_{wA} = 107,8 \text{ dB(A)}$ $K = 3 \text{ dB(A)}$
Akoestische kracht niveau (afkrabben)	$L_{wA} = 105,4 \text{ dB(A)}$ $K = 3 \text{ dB(A)}$
Waarde van de trillingen versnelling (slijpen - hoofdhandvat)	$a_n = 8,813 \text{ m/s}^2$ $K = 1,5 \text{ m/s}^2$
Waarde van de trillingen versnelling (slijpen - extra handgreep)	$a_n = 12,161 \text{ m/s}^2$ $K = 1,5 \text{ m/s}^2$
Waarde van de trillingen versnelling (zagen - hoofdhandvat)	$a_n = 7,924 \text{ m/s}^2$ $K = 1,5 \text{ m/s}^2$
Waarde van de trillingen versnelling (zagen - extra handgreep)	$a_n = 13,089 \text{ m/s}^2$ $K = 1,5 \text{ m/s}^2$

Waarde van de trillingen versnelling (afkrabben - hoofdhandvat)	$a_n = 11,925 \text{ m/s}^2 \text{ K} = 1,5 \text{ m/s}^2$
Waarde van de trillingen versnelling (afkrabben - extra handgreep)	$a_n = 15,258 \text{ m/s}^2 \text{ K} = 1,5 \text{ m/s}^2$



## TRADUCTION DE LA NOTICE ORIGINALE

### OUTIL MULTIFONCTION SANS FIL 58G013

ATTENTION : AVANT LA PREMIÈRE UTILISATION DU DISPOSITIF, LISEZ ATTENTIVEMENT CETTE NOTICE ET CONSERVEZ-LA POUR UNE UTILISATION ULTÉRIEURE.

#### CONSIGNES DE SÉCURITÉ DÉTAILLÉES

##### RÈGLES DE SÉCURITÉ DÉTAILLÉES (OUTIL MULTIFONCTION SANS FIL)

- **Pendant le travail, tenir le dispositif avec la main fermée.**
- **Avant de mettre le dispositif en marche, s'assurer que l'outil ne touche pas la pièce à usiner.**
- **Avant de couper des planchers, des murs ou d'autres surfaces, s'assurer qu'il n'y a pas de câbles électriques ou de conduites de gaz dans la zone de coupe.** La découpe d'un câble sous tension peut entraîner un choc électrique et les dommages sur une conduite de gaz peuvent provoquer une explosion.
- **Ne pas toucher les parties du dispositif en mouvement.**
- **Ne jamais mettre le dispositif de côté avant qu'il ne soit complètement arrêté.**
- **Avant de mettre le dispositif en marche, le tenir fermement dans la main.**
- **Ne pas toucher la lame ni la pièce usinée immédiatement après le travail, ces éléments peuvent être très chauds et peuvent causer des brûlures.**
- **Pour remplacer la lame ou le papier abrasif, éteindre le dispositif avec l'interrupteur, attendre qu'il s'arrête et débrancher la batterie.**
- **Avant de commencer le travail, vérifier qu'il y a suffisamment d'espace sous la pièce à usiner pour éviter d'endommager la table ou le plancher avec la lame.**
- **Utiliser un masque anti-poussière.** La poussière générée lors des travaux est nocive pour la santé.
- **Ne pas manger, boire ni fumer dans un local où le dispositif est utilisé pour éliminer la peinture contenant des composés de plomb. Les personnes tierces doivent se tenir à l'écart d'un tel local.** Le contact avec des poussières contenant des composés de plomb ou l'inhalation de telles poussières peuvent nuire à la santé.
- **Un système d'aspiration des poussières doit être raccordé au dispositif avant le ponçage.**
- **Le dispositif n'est pas adapté au fonctionnement en milieu humide.**
- **Éteindre immédiatement le dispositif et retirer la batterie en cas de comportement anormal, de fumée ou de bruits étranges.**
- **Ne pas obstruer les ouvertures du boîtier pour assurer une bonne ventilation pendant le travail.**

##### CONSIGNES DE SÉCURITÉ CONCERNANT LA BATTERIE

- Si la batterie est endommagée ou mal utilisée, des gaz peuvent s'échapper. Bien ventiler la pièce et, en cas de malaises, consulter un médecin. Les gaz peuvent endommager les voies respiratoires.
- L'électrolyte peut s'échapper de la batterie dans des conditions de fonctionnement inappropriées ; éviter tout contact avec l'électrolyte. En cas de contact accidentel, rincer soigneusement l'électrolyte à l'eau. En cas de contact avec les yeux, consulter un médecin. L'électrolyte s'échappant de la batterie peut causer une



#### Informatie betreffende lawaai en trillingen

Het niveau van het door het toestel geëmitteerde lawaai wordt door het akoestische druk niveau  $L_p$ , en akoestische kracht niveau  $L_w$  uitgedrukt (waar K do meetonzekerheid aangeeft). Het niveau van het door het toestel geëmitteerde lawaai wordt door de waarde van de trillingen versnelling  $a_n$  uitgedrukt (waar K do meetonzekerheid aangeeft).

Het in deze gebruiksaanwijzing aangegeven akoestische druk niveau  $L_p$ , akoestische kracht niveau  $L_w$ , en de waarde van trillingen versnelling werden conform de procedure van de norm EN 60745-1 gemeten. Het aangegeven niveau van trillingen  $a_n$  kan voor de voorlopige beoordeling van de blootstelling aan trillingen gebruikt worden.

Het aangegeven niveau van trillingen is kenmerkend alleen voor de basis toepassingsgebieden van het toestel. Bij toepassing voor andere doeleinden of met andere werktuigen kan het trillingenniveau veranderen. Gebrekking of niet regelmatig onderhoud kunnen eveneens de blootstelling aan trillingen tijdens het werk verhogen. De bovenstaande omstandigheden kunnen de blootstelling aan trillingen tijdens het werk verhogen.

Om de blootstelling aan trillingen goed te schatten, neem de periodes van het uitzetten van het toestel of de periodes van het aanzetten zonder gebruik in acht. Na uitgebreide schatting van alle factoren kan de totale blootstelling aan trillingen aanzienlijk lager zijn.

Voer de extra veiligheidsmaatregelen in om de gebruiker tegen de risico's van trillingen te beschermen, zoals: onderhoud van het elektrogereedschap en werktuigen, verzekering van de juiste temperatuur van de handen, juiste organisatie van het werk.

#### MILIEUBESCHERMING



De elektrisch aangedreven producten mogen niet met het huishoudelijk afval worden afgevoerd, maar moeten voor het hergebruik in aangepaste faciliteiten worden gebracht. Nodige informatie kunt u bij de verkoper of plaatselijke autoriteiten verkrijgen. De afgedankte elektrische en elektronische apparatuur bevat stoffen gevaarlijk voor het milieu. De apparatuur die niet aan recycling wordt onderworpen, vormt een potentiële bedreiging voor het milieu en de menselijke gezondheid.



Li-Ion

Accu's / batterijen mogen niet met het huishoudelijk afval worden afgevoerd, het is eveneens verboden om in vuur of water te werpen. Laat de beschadigde of afgedankte accu's op een juiste manier recycleren conform de geldende richtlijn inzake utilisatie van accu's en batterijen.

\* Wijzigingen voorbehouden.

„Topex Group Vennootschap met beperkte aansprakelijkheid [Grupa Topex Spółka z ograniczoną odpowiedzialnością]” Commanditaire Vennootschap [Spółka komandytowa] met zetel te Warszawa, ul. Pograniczna 2/4 (verder: „Topex Group”) deelt u mede, dat alle auteursrechten op de inhoud van deze gebruiksaanwijzing (verder: „Gebruiksaanwijzing”), waaronder de tekst, geplaatste foto's, schema's, tekeningen, alsook de opbouw aan Topex Group behoren en worden op basis van de Wet van 4 februari 1994 inzake auteursrechten en aanverwante rechten (Stb. 2006, Nr. 90, Pos. 631 met latere aanpassingen) beschermd. Kopiëren, bewerken, publiceren en modificeren voor handelsdoeleinden van deze Gebruiksaanwijzing alsook enkele delen ervan zonder schriftelijke toestem

irritation des yeux ou des brûlures.

- Ne pas ouvrir la batterie – risque de court-circuit.
- Ne pas utiliser la batterie sous la pluie.
- Toujours conserver la batterie à l'écart des sources de chaleur. Ne pas laisser la batterie trop longtemps dans un environnement à haute température (dans des zones ensoleillées, près des radiateurs ou dans des endroits où la température dépasse 50 °C).

## CONSIGNES DE SÉCURITÉ CONCERNANT LE CHARGEUR DE LA BATTERIE

- Ce dispositif n'est pas destiné à être utilisé par des personnes (y compris les enfants) dont les capacités physiques, sensorielles ou mentales sont réduites, par des personnes inexpérimentées ou sans connaissance de cet équipement, sauf si elles manipulent la porte sous la surveillance et en conformité avec les instructions d'utilisation de l'équipement données par les personnes responsables de leur sécurité.
- Veiller à ce que les enfants ne jouent pas avec l'équipement.
- Protéger le chargeur contre l'humidité et l'eau. La pénétration d'eau dans le chargeur augmente le risque de choc électrique. Le chargeur ne peut être utilisé que dans des locaux secs.
- Débrancher le chargeur de l'alimentation avant de commencer toute opération d'entretien ou de nettoyage.
- Ne pas utiliser le chargeur sur un support inflammable (papier, tissu, etc.) ni à proximité de substances inflammables. L'augmentation de la température du chargeur pendant le processus de charge entraîne un risque d'incendie.
- Avant chaque utilisation, il convient de contrôler l'état du chargeur, du cordon et du contacteur. Ne pas utiliser le chargeur en cas d'endommagement. Ne pas essayer d'ouvrir le chargeur. Toute réparation doit être confiée à un service agréé. Le montage inapproprié du chargeur risque de provoquer un choc électrique ou un incendie.
- Les enfants et les personnes souffrant d'un handicap physique, émotionnel ou mental ou toute autre personne dont l'expérience ou les connaissances sont insuffisantes pour utiliser le chargeur conformément à toutes les règles de sécurité ne doivent pas utiliser le chargeur sans la surveillance d'une personne responsable. Dans le cas contraire, il existe un risque de manipulation incorrecte qui peut entraîner des blessures corporelles.
- Débrancher le chargeur lorsqu'il n'est pas utilisé.

**ATTENTION ! Le dispositif est conçu pour être utilisé à l'intérieur.**

**En dépit de sa conception sûre, des moyens de protection et des dispositifs de sécurité supplémentaires employés, il existe toujours un risque résiduel de blessures pendant le fonctionnement.**

**Un réchauffement ou un court-circuit de la batterie Li-Ion peuvent provoquer la fuite de l'électrolyte et donc causer un incendie ou une explosion. Ne pas garder les batteries dans un véhicule par temps chaud et ensoleillé. Ne pas ouvrir la batterie. Les batteries Li-Ion sont munies de dispositifs électroniques de sécurité susceptibles de provoquer un incendie ou une explosion en cas d'endommagement.**

## Explication des pictogrammes utilisés



1. ATTENTION ! Prenez des précautions particulières.
2. Lisez la notice d'emploi et respectez les avertissements et les conditions de sécurité y figurant !
3. Utilisez des équipements de protection individuelle (lunettes de protection, casques anti-bruit).
4. Utilisez un masque anti-poussière !
5. Portez des gants de protection.
6. Interdire aux enfants d'approcher l'outil.
7. Portez des vêtements de protection.
8. Protégez le dispositif contre l'humidité.
9. Avant toute opération de réglage ou de nettoyage, retirez la batterie du dispositif.
10. Le dispositif est destiné à être utilisé à l'intérieur.
11. Température maximale admissible des cellules 45 °C.
12. Ne pas jeter les batteries au feu.
13. Recyclage.
14. Classe de protection du chargeur : 2.
15. Ne pas jeter les cellules à l'eau.

## CONCEPTION ET USAGE PRÉVU

L'outil multifonction est un outil électrique manuel alimenté par une batterie. Il est entraîné par un moteur à collecteur DC avec aimants permanents dont la vitesse de rotation est convertie en un mouvement oscillant. La possibilité d'utiliser différents outils de travail se traduit par une grande polyvalence du dispositif. Les outils électriques de ce type sont largement utilisés pour scier et couper le bois, les matériaux à base de bois, les matières plastiques, les métaux non ferreux et les éléments de fixation (clous, vis, etc.) avec des outils de travail appropriés.

Ils peuvent également être utilisés pour l'usinage des carreaux de céramique tendre, le ponçage et le nettoyage à sec de petites surfaces. L'avantage du dispositif est la possibilité d'usiner les matériaux mentionnés ci-dessus dans des endroits difficiles d'accès ou près des bords.

Ses domaines d'application incluent les petits travaux de modélisation, les travaux de serrurerie, de menuiserie et de bricolage.

**!** Toute utilisation non conforme de l'outil électrique est interdite. L'outil électrique doit être utilisé uniquement avec l'équipement d'origine.

## DESCRIPTION DES PAGES GRAPHIQUES

Les numéros ci-dessous se réfèrent aux éléments présentés sur les pages graphiques de cette notice.

1. Levier de montage rapide des outils de travail
2. Interrupteur
3. Collier de serrage
4. Molette de réglage de la vitesse de rotation
5. Poignée supplémentaire
6. Adaptateur d'évacuation des poussières
7. Batterie
8. Bouton de fixation de la batterie
9. Chargeur
10. Diodes LED
11. Bouton de l'indicateur du niveau de charge de la batterie
12. Indicateur du niveau de charge de la batterie (LEDs).
13. Éclairage

\* Des différences peuvent apparaître entre le produit et le dessin.

## DESCRIPTION DES SIGNES GRAPHIQUES UTILISÉS



ATTENTION



AVERTISSEMENT



MONTAGE/RÉGLAGE



INFORMATION

## EQUIPEMENTS ET ACCESSOIRES

1. Embouts de travail – 1 pièce

## PRÉPARATION AU TRAVAIL

### INSERTION / RETRAIT DE LA BATTERIE

- Appuyer sur le bouton de fixation de la batterie (8) et retirer la batterie (7) (fig. A).
- Insérer la batterie chargée (7) dans le support placé dans la poignée jusqu'à entendre un clic audible du bouton de fixation (8).

### CHARGEMENT DE LA BATTERIE

- Le dispositif est fourni avec une batterie partiellement chargée. La batterie doit être chargée à une température ambiante comprise entre 4 et 40 °C. Une batterie neuve ou non utilisée depuis longtemps atteint la pleine capacité d'alimentation après environ 3 à 5 cycles de chargement et déchargement.
- Retirer la batterie (7) du dispositif (fig. A).
- Brancher le chargeur (9) à la prise électrique (230 V AC).
- Placer la batterie (7) dans le chargeur (9) (fig. B). Vérifier que la batterie est correctement placée (insérée jusqu'au bout).

Une fois le chargeur branché à la prise électrique (230 V AC), la diode verte (10) indiquant la connexion d'alimentation s'allume.

Après avoir placé la batterie (7) dans le chargeur (9), la diode rouge (10) s'allume pour indiquer que la batterie est en cours de chargement.

Les diodes vertes indiquant le niveau de charge de la batterie (12) clignotent suivant différentes configurations (voir la description ci-dessous).

- Le clignotement de toutes les diodes indique que la batterie est épuisée et doit être rechargée.

- Le clignotement de deux diodes indique une décharge partielle.
- Le clignotement d'une diode indique un niveau élevé de charge de la batterie.



Une fois la batterie chargée, la diode (10) du chargeur s'allume en vert et toutes les diodes (12) indiquant le niveau de charge de la batterie s'allument en permanence. Au bout d'un certain temps (env. 15 s), les diodes indiquant le niveau de charge de la batterie (12) s'éteignent.



La batterie ne doit pas être chargée pendant plus de 8 heures. Le dépassement de cette durée peut endommager les éléments de la batterie. Le chargeur ne s'éteint pas automatiquement lorsque la batterie est complètement chargée. La diode verte du chargeur reste allumée. Les diodes indiquant le niveau de charge de la batterie s'éteignent au bout d'un certain temps. Débrancher le chargeur avant d'en retirer la batterie. Éviter les chargements successifs de courte durée. Ne pas recharger la batterie après une courte période d'utilisation du dispositif. Des intervalles nettement plus courts entre les chargements signifient que la batterie est usée et doit être remplacée.



Les batteries deviennent chaudes pendant le chargement. Ne pas commencer à travailler immédiatement après le chargement – attendre que la batterie atteigne la température ambiante. Ceci permet d'éviter l'endommagement de la batterie.



### INDICATEUR DU NIVEAU DE CHARGE DE LA BATTERIE

La batterie est munie d'un indicateur du niveau de charge (3 diodes LED) (12). Pour contrôler le niveau de charge de la batterie, appuyer sur le bouton (11) (fig. C). Toutes les diodes allumées indiquent un niveau élevé de charge de la batterie. Deux diodes allumées indiquent une décharge partielle. Une seule diode allumée indique que la batterie est épuisée et doit être rechargée.

### MONTAGE DE LA POIGNÉE SUPPLÉMENTAIRE



Pour des raisons de sécurité, toujours utiliser la poignée supplémentaire pour actionner l'outil électrique.



La poignée supplémentaire (5) est installée dans un des trous sur la tête du dispositif. Il est recommandé d'utiliser l'outil électrique avec la poignée supplémentaire. Tenir le dispositif à deux mains (avec la poignée supplémentaire) garantit un meilleur contrôle des forces de recul ou des secousses lors du démarrage, ce qui permet de réduire le risque des blessures.

### CHOIX DE L'OUTIL DE TRAVAIL





L'outil multifonction sans fil est compatible avec les outils de travail avec système de fixation universel de type ouvert (à 9 trous). Les trous de 2 mm de diamètre (dont certains peuvent être ouverts) sont disposés tous les 30° sur un cercle de rayon 10 mm.



Le tableau ci-après présente des exemples d'outils de travail.

	Nom	Type de matériau	Usage prévu	Exemple
	Lame de scie HSS pour métal	Métaux (par exemple, clous, vis, profilés de dimensions réduites), métaux non ferreux.	Petites coupes de partage et en profondeur.	Raccourcissement de profilés étroits, coupe d'éléments de fixation, par exemple d'attaches.
	Lame de scie semi-circulaire HCS pour la coupe de bois	Bois, matériaux à base de bois, plastiques.	Coupes de partage et en profondeur dans les coins et les endroits difficiles d'accès, près de la surface.	Coupes étroites en profondeur dans du bois massif, par exemple pour une grille de ventilation.
	Lame de scie HCS pour la coupe de bois	Bois, matériaux à base de bois, plastiques.	Coupes de partage et en profondeur dans les coins et les endroits difficiles d'accès, près de la surface.	Découpe des panneaux de meuble, raccourcissement des plinthes, coupes en profondeur lors de la mise en place des panneaux de plancher.

	<b>Lame semi-circulaire avec revêtement en tungstène</b>	Joints de ciment, carreaux de céramique tendre, plastiques durs et autres matériaux.	Coupe et découpe près des bords, dans les coins ou les endroits difficiles d'accès.	Élimination des joints, découpe des trous dans les carreaux de céramique et les plastiques.
	<b>Plaque de polissage Delta</b>	Bois, matériaux à base de bois, matériaux abrasifs.	Polissage dans les endroits difficiles d'accès et les coins sur un support dur.	Élimination des mortiers et des colles pour carrelage, ponçage des bois massifs, polissage.
	<b>Racleur rigide</b>	Revêtements de sol, planchers, carreaux de céramique.	Raclage de matériaux mous sur un support dur.	Élimination des résidus de mortier ou de colle pour revêtements ou carrelage.

## FIXATION DES OUTILS DE TRAVAIL

- Tirer le levier de montage rapide des outils de travail (1) vers l'avant (fig. D).
- Faire glisser l'outil de travail entre les deux rondelles du mandrin de façon à ce que les trous coïncident avec les broches de la rondelle supérieure.
- Pour assurer la position de travail la plus commode et la plus sûre pour l'opérateur, l'outil de travail peut être placé dans n'importe quelle position sur le mandrin, à condition que ses trous coïncident avec les broches de la rondelle supérieure (fig. E).
- La partie courbée de l'outil de travail doit être orientée vers le bas.
- Abaisser le levier (1) pour fixer l'outil de travail dans la position sélectionnée (fig. D).

S'assurer que l'outil de travail est bien fixé. Un outil de travail mal fixé peut se détacher pendant le fonctionnement du dispositif et mettre l'opérateur en danger.

## ÉVACUATION DES POUSSIÈRES

Les poussières de certains matériaux tels que les peintures contenant du plomb, certains types de bois comme le chêne ou le hêtre ou les matériaux contenant de l'amiante peuvent être dangereuses pour la santé. Il est donc recommandé d'utiliser des systèmes d'aspiration externes, assurer une bonne ventilation du poste de travail et porter un masque anti-poussière avec un absorbeur.

Le dispositif est équipé d'un adaptateur d'évacuation des poussières qui doit être raccordé à un système d'aspiration externe, par exemple un aspirateur adapté au type de poussière.

## DÉMONTAGE DE L'ADAPTATEUR D'ÉVACUATION DES POUSSIÈRES

- Retirer l'outil de travail le cas échéant.
- Ouvrir le collier de serrage (3) et retirer l'adaptateur d'évacuation des poussières (6).
- Le montage de l'adaptateur d'évacuation des poussières (6) s'effectue dans l'ordre inverse de celui du démontage.

## UTILISATION / RÉGLAGE

Avant d'utiliser l'outil électrique, contrôler l'état des outils de travail. Ne pas utiliser d'outils ébréchés, cassés ou endommagés. Un outil de travail usé doit être remplacé immédiatement par un neuf avant le travail. Une fois le travail terminé, arrêter le dispositif et attendre que l'outil de travail s'arrête complètement. Ce n'est qu'alors que le dispositif peut être mis de côté. Ne pas freiner l'outil de travail en mouvement en le pressant contre la pièce à usiner.

## DÉMARRAGE / ARRÊT

Pendant le démarrage et le fonctionnement, tenir le dispositif avec les deux mains.

**Mise en marche** – déplacer l'interrupteur (2) vers l'avant en position I.

**Mise à l'arrêt** – déplacer l'interrupteur (2) vers l'arrière en position O (fig. F).

Chaque fois que l'on appuie sur l'interrupteur (2), deux diodes LED (13) illuminant la zone de travail s'allument.

## RÉGLAGE DE LA VITESSE DE ROTATION

Dans la partie inférieure de la poignée principale se trouve un bouton de réglage de la vitesse de rotation (4) (fig. G). La plage de réglage est comprise entre 1 et 6. La vitesse de rotation peut être modifiée selon les besoins de l'utilisateur.

Veiller à ne pas couvrir les fentes de ventilation dans le boîtier du dispositif.

## PRINCIPE DE FONCTIONNEMENT

Avec sa fréquence d'oscillation de 5000-20000/min sous un angle de 3°, l'outil électrique permet un travail précis dans les petits espaces et les coins.

## SCIAGE / DÉCOUPE

Utiliser uniquement des outils de travail en bon état de fonctionnement. Avant de scier ou de couper du bois, des panneaux de particules, des matériaux à base de bois, etc., vérifier qu'ils ne contiennent pas de corps étrangers tels que des clous, des vis, etc. Enlever les corps étrangers ou utiliser une lame de scie appropriée pour les enlever. Les coupes en profondeur ne peuvent être effectuées que dans des matériaux mous tels que le bois, les plaques de plâtre, etc. La découpe de carreaux de céramique entraîne une usure plus rapide de l'outil de travail.

## MAINTENANCE ET ENTRETIEN

Avant toute opération de montage, de réglage, de réparation ou d'entretien, retirer la batterie du dispositif.

## ENTRETIEN ET STOCKAGE

- Il est recommandé de nettoyer l'outil électrique après chaque utilisation.
- Ne pas utiliser d'eau ou tout autre liquide pour le nettoyage.
- Nettoyer le dispositif avec un morceau de tissu sec ou souffler à l'air comprimé à basse pression.
- Ne pas utiliser de produits de nettoyage ou de solvants car ils peuvent endommager les pièces en plastique.
- Nettoyer régulièrement les fentes de ventilation dans le boîtier du moteur pour éviter la surchauffe du dispositif.
- En cas d'étincelles excessives du collecteur, faire contrôler l'état technique des balais de charbon du moteur par une personne qualifiée.
- Toujours ranger l'équipement dans un endroit sec, hors de portée des enfants.
- Le dispositif doit être conservé avec la batterie retirée.

Toutes les défaillances doivent être éliminées par un service après-vente agréé par le fabricant.

## SPÉCIFICATIONS TECHNIQUES

### CARACTÉRISTIQUES

Outil multifonction sans fil 58G013	
Paramètre	Valeur
Tension d'alimentation	18 V DC
Oscillations en marche à vide	5000-20000 min <sup>-1</sup>
Angle d'oscillation	3°
Système de fixation des outils de travail	sans outils

Classe de protection	III
Poids	1,8 kg
Année de fabrication	2020
58G013 indique le type et l'identification de l'appareil	

Batterie Graphite Energy+		
Paramètre	Valeur	
Batterie	<b>58G001</b>	<b>58G004</b>
Tension de la batterie	18 V DC	18 V DC
Type de batterie	Li-Ion	Li-Ion
Capacité de la batterie	2000 mAh	4000 mAh
Plage de température ambiante	4°C – 40°C	4°C – 40°C
Durée de chargement avec le chargeur 58G002	1 h	2 h
Poids	0,400 kg	0,650 kg
Année de fabrication	2020	2020

Chargeur Graphite Energy+	
Paramètre	Valeur
Type de chargeur	<b>58G002</b>
Tension d'alimentation	230 V AC
Fréquence d'alimentation	50 Hz
Tension de charge	22 V DC
Courant max. de chargement	2300 mA
Plage de température ambiante	4°C – 40°C
Durée de chargement de la batterie 58G001	1 h
Durée de chargement de la batterie 58G004	2 h
Classe de protection	II
Poids	0,300 kg
Année de fabrication	2020

## DONNÉES CONCERNANT LE BRUIT ET LES VIBRATIONS

Niveau de pression acoustique (ponçage)	$L_{p_A} = 90,8 \text{ dB(A)}$ $K = 3 \text{ dB(A)}$
Niveau de pression acoustique (sciage)	$L_{p_A} = 96,8 \text{ dB(A)}$ $K = 3 \text{ dB(A)}$
Niveau de pression acoustique (raclage)	$L_{p_A} = 94,4 \text{ dB(A)}$ $K = 3 \text{ dB(A)}$
Niveau de puissance acoustique (ponçage)	$L_{w_A} = 101,8 \text{ dB(A)}$ $K = 3 \text{ dB(A)}$
Niveau de puissance acoustique (sciage)	$L_{w_A} = 107,8 \text{ dB(A)}$ $K = 3 \text{ dB(A)}$
Niveau de puissance acoustique (raclage)	$L_{w_A} = 105,4 \text{ dB(A)}$ $K = 3 \text{ dB(A)}$
Valeur d'accélération des vibrations (ponçage – poignée principale)	$a_h = 8,813 \text{ m/s}^2$ $K = 1,5 \text{ m/s}^2$
Valeur d'accélération des vibrations (ponçage – poignée auxiliaire)	$a_h = 12,161 \text{ m/s}^2$ $K = 1,5 \text{ m/s}^2$

Valeur d'accélération des vibrations (sciage – poignée principale)	$a_h = 7,924 \text{ m/s}^2$ $K = 1,5 \text{ m/s}^2$
Valeur d'accélération des vibrations (sciage – poignée auxiliaire)	$a_h = 13,089 \text{ m/s}^2$ $K = 1,5 \text{ m/s}^2$
Valeur d'accélération des vibrations (raclage – poignée principale)	$a_h = 11,925 \text{ m/s}^2$ $K = 1,5 \text{ m/s}^2$
Valeur d'accélération des vibrations (raclage – poignée auxiliaire)	$a_h = 15,258 \text{ m/s}^2$ $K = 1,5 \text{ m/s}^2$



## Informations sur le bruit et les vibrations

Le niveau de bruit émis par le dispositif est décrit par le niveau de pression acoustique émise  $L_{p_A}$  et le niveau de puissance acoustique  $L_{w_A}$  (où  $K$  est l'incertitude de mesure). Les vibrations émises par le dispositif sont décrites par la valeur d'accélération des vibrations  $a_h$  (où  $K$  est l'incertitude de mesure).

Le niveau de pression acoustique émise  $L_{p_A}$ , le niveau de pression acoustique  $L_{w_A}$  et la valeur d'accélération des vibrations  $a_h$  spécifiés dans ce manuel ont été mesurés conformément à la norme EN 60745-1. Le niveau des vibrations  $a_h$  peut être utilisé pour la comparaison des dispositifs et pour l'évaluation préliminaire de l'exposition aux vibrations.

Le niveau de vibration indiqué n'est représentatif que des applications principales du dispositif. Le niveau des vibrations peut changer en cas d'utilisation du dispositif à d'autres fins ou avec d'autres outils de travail. Un entretien insuffisant peut également augmenter le niveau des vibrations. Les causes énumérées ci-dessus peuvent augmenter l'exposition aux vibrations pendant toute la période de travail.

Afin d'estimer avec précision l'exposition aux vibrations, il est nécessaire de tenir compte des périodes pendant lesquelles le dispositif est arrêté ou mis en marche mais non utilisé. Après une estimation approfondie de tous les facteurs, l'exposition totale aux vibrations peut s'avérer considérablement plus faible.

Des mesures de sécurité supplémentaires doivent être prises afin de protéger l'utilisateur contre les effets des vibrations, notamment : l'entretien systématique du dispositif et des outils de travail, le maintien de la température appropriée des mains et une bonne organisation du travail.

## PROTECTION DE L'ENVIRONNEMENT



Les appareils électriques usagés ne doivent pas être jetés avec les ordures ménagères, mais apportés dans un point de collecte sélective pour le recyclage. Contactez les autorités locales ou votre revendeur pour des conseils en matière de recyclage. Le matériel électrique et électronique usagé contient des substances nocives pour l'environnement. Le matériel non recyclé constitue une menace potentielle pour l'environnement et la santé humaine.



Li-Ion

Ne pas jeter les batteries avec les ordures ménagères, ne pas les jeter au feu ou dans l'eau. Les batteries endommagées ou usées doivent être correctement recyclées conformément à la directive en vigueur sur l'élimination des piles et batteries.

\* Sujet à changement sans préavis.

« Grupa Topex Spółka z ograniczoną odpowiedzialnością » Spółka komandytowa domicylii à Varsovie, ul. Pograniczna 2/4 (ci-après dénommée : « Grupa Topex ») informe que tous les droits d'auteur sur le contenu de cette notice (ci-après dénommée : « Notice »), y compris notamment les textes, les photographies, les schémas, les figures, ainsi que la mise en page, appartient uniquement à Grupa Topex et font l'objet d'une protection juridique conformément à la loi du 4 février 1994 sur le droit d'auteur et les droits voisins (J. O. 2006 n° 90 pos. 631,

telle que modifiée). La copie, le traitement, la publication, les modifications à des fins commerciales de l'ensemble ou d'une partie de la présente Notice sans l'autorisation écrite de Grupa Topex sont strictement interdits et peuvent engager la responsabilité civile et juridique.





**graphite.pl**